

地方厚生（支）局医療課長  
都道府県民生主管部（局）  
国民健康保険主管課（部）長  
都道府県後期高齢者医療主管部（局）  
後期高齢者医療主管課（部）長

） 殿

厚生労働省保険局医療課長  
（公印省略）

「厚生労働大臣が指定する病院の病棟における療養に要する費用の額の算定方法の一部改正等に伴う実施上の留意事項について」の一部改正について

「厚生労働大臣が定める傷病名、手術、処置等及び定義副傷病名の一部を改正する件」（平成29年厚生労働省告示第35号）が平成29年2月14日に告示され、同月15日付けで適用されることに伴い、「厚生労働大臣が指定する病院の病棟における療養に要する費用の額の算定方法の一部改正等に伴う実施上の留意事項について」（平成28年3月18日保医発第0318第2号。以下「留意事項通知」という。）を下記のとおり改正するとともに、改正の概要を示すので、関係者に対し周知徹底を図られたい。

## 記

### 1. 改正内容について

留意事項通知の診断群分類定義樹形図及び診断群分類定義表中、「02001x 角膜・眼及び付属器の悪性腫瘍」、「03001x 頭頸部悪性腫瘍」、「060010 食道の悪性腫瘍（頸部を含む。）」、「060040 直腸肛門（直腸S状部から肛門）の悪性腫瘍」、「080005 黒色腫」、「11002x 性器の悪性腫瘍」、「120030 外陰の悪性腫瘍」、「120040 膣の悪性腫瘍」をそれぞれ別紙1及び別紙2のとおり改める。

### 2. 改正の概要について

「02001x 角膜・眼及び付属器の悪性腫瘍」のうち手術・処置等2の1、「03001x 頭頸部悪性腫瘍」のうち手術・処置等2の7、「060010 食道の悪性腫瘍（頸部を含む。）」のうち手術・処置等2の5、「060040 直腸肛門（直腸S状部から肛門）の悪性腫瘍」のうち手術・処置等2の8、「080005 黒色腫」のうち手術・処置等2の2、「11002x 性器の悪性腫瘍」のうち手術・処置等2の2、「120030 外陰の悪性腫瘍」のうち手術・処置等2の4、「120040 膣の悪性腫瘍」のうち手術・処置等2の4に、それぞれ「ペムプロリズマブ」を追加する。

<b>02001x</b>	角膜・眼及び付属器の悪性腫瘍	
	020011	眼瞼・結膜の悪性腫瘍
	020012	眼窩の悪性腫瘍
	020013	ぶどう膜の悪性黒色腫
	020014	眼の悪性腫瘍（その他）

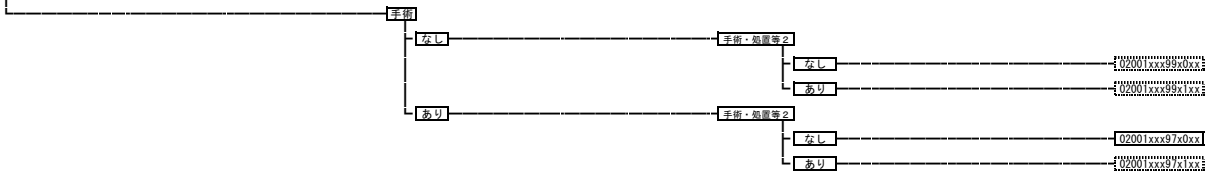

<b>03001x</b>	頭頸部悪性腫瘍	
	030010	口腔・下顎、口唇の悪性腫瘍
	030011	唾液腺の悪性腫瘍
	030012	上咽頭の悪性腫瘍
	030013	中咽頭の悪性腫瘍
	030014	下咽頭の悪性腫瘍
	030015	喉頭の悪性腫瘍
	030016	鼻腔・副鼻腔の悪性腫瘍
	030017	転移性頭部悪性腫瘍
	030018	聴器の悪性腫瘍
	030019	頭頸部悪性腫瘍（その他）

手術・処置等 2  
 1: 人工呼吸、中心静脈注射  
 2: 化学療法なしかつ放射線療法あり  
 3: 化学療法ありかつ放射線療法あり  
 4: 化学療法ありかつ放射線療法なし  
 5: 動注化学療法  
 6: セツキシマブ  
 7: ニボルマブ、ペムブロリズマブ

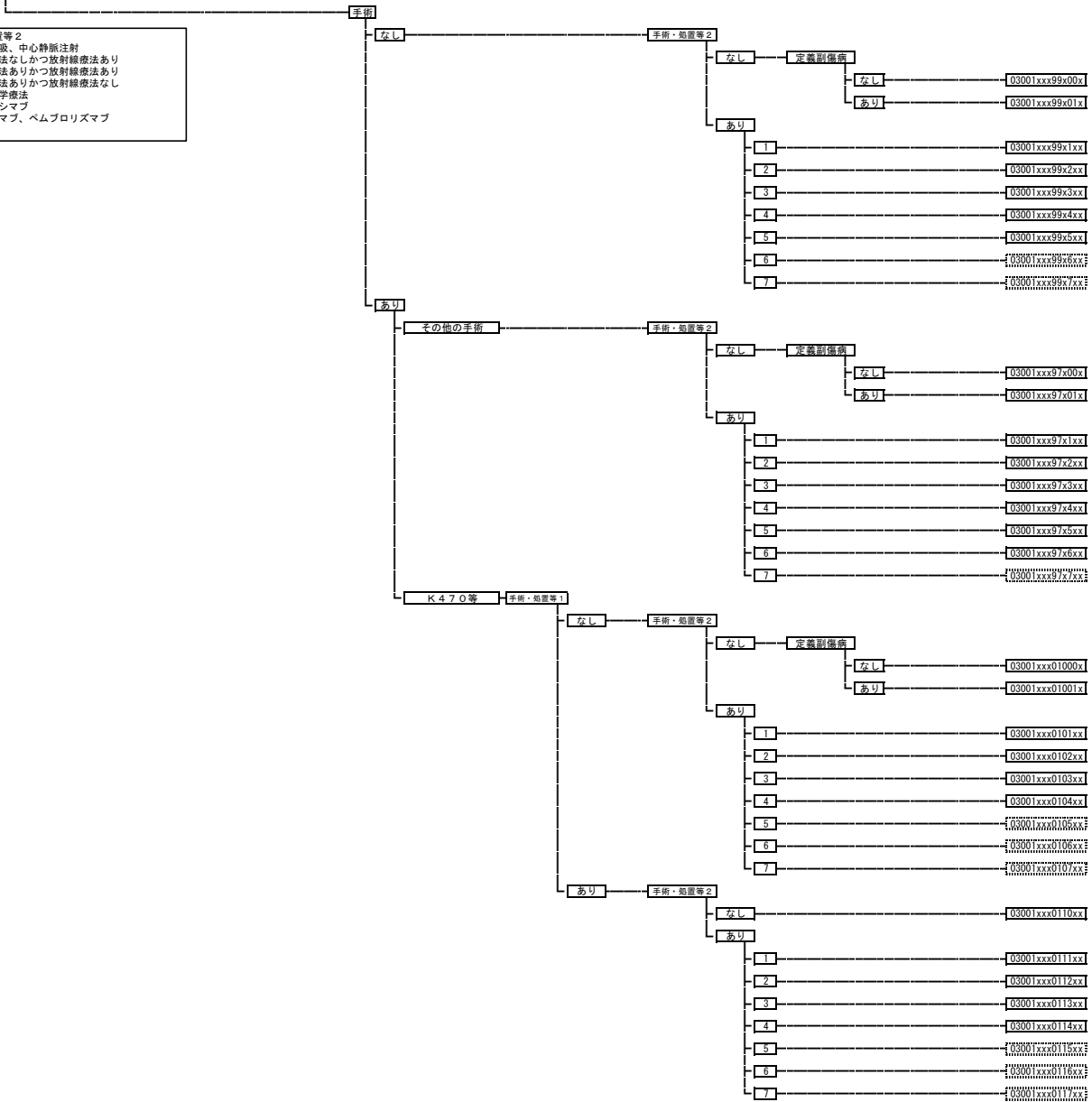

060010 食道の悪性腫瘍（頸部を含む。）

手術・処置等2  
 1: 人工呼吸など  
 2: 化学療法なしかつ放射線療法あり  
 3: 化学療法ありかつ放射線療法あり  
 4: 化学療法ありかつ放射線療法なし  
 5: ニボルマブ、ペムブロシズマブ

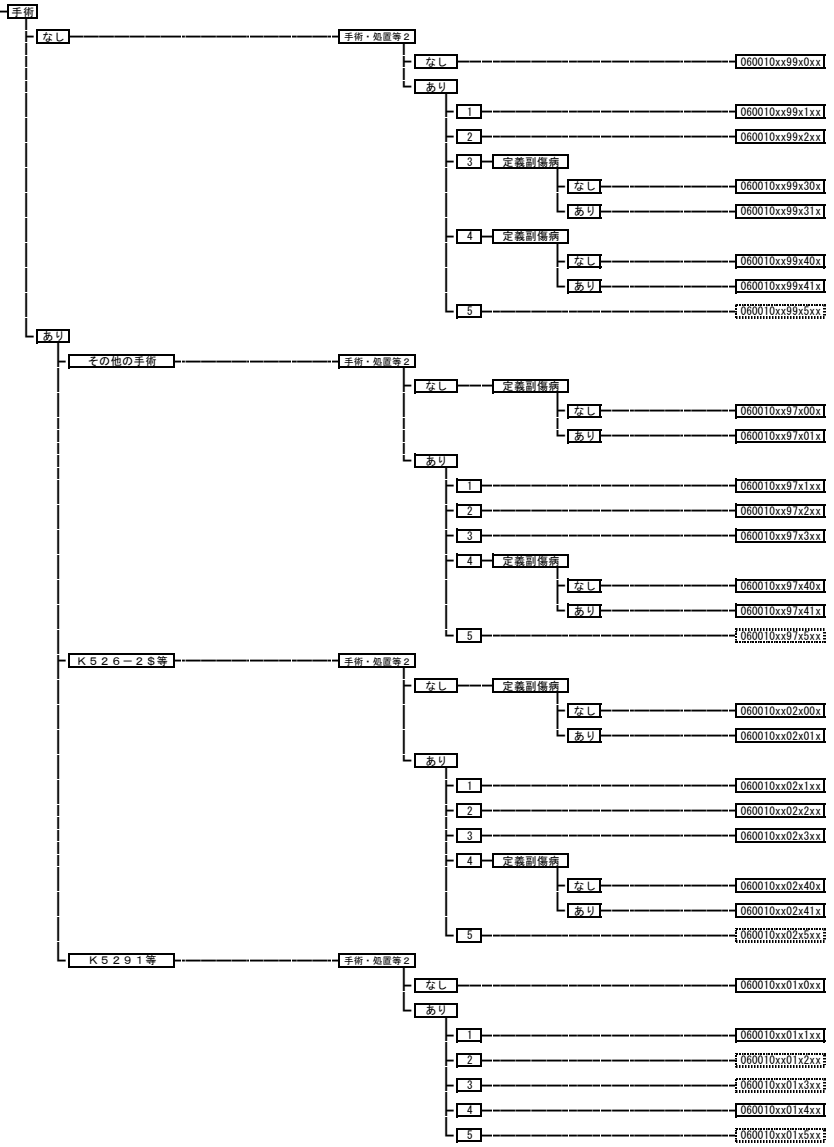

060010xx99x0xx

060010xx99x1xx

060010xx99x2xx

060010xx99x30x

060010xx99x31x

060010xx99x40x

060010xx99x41x

060010xx99x50xx

060010xx97x00x

060010xx97x01x

060010xx97x1xx

060010xx97x2xx

060010xx97x3xx

060010xx97x40x

060010xx97x41x

060010xx97x50xx

060010xx02x00x

060010xx02x01x

060010xx02x1xx

060010xx02x2xx

060010xx02x3xx

060010xx02x40x

060010xx02x41x

060010xx02x50xx

060010xx01x0xx

060010xx01x1xx

060010xx01x2xx

060010xx01x3xx

060010xx01x4xx

060010xx01x5xx



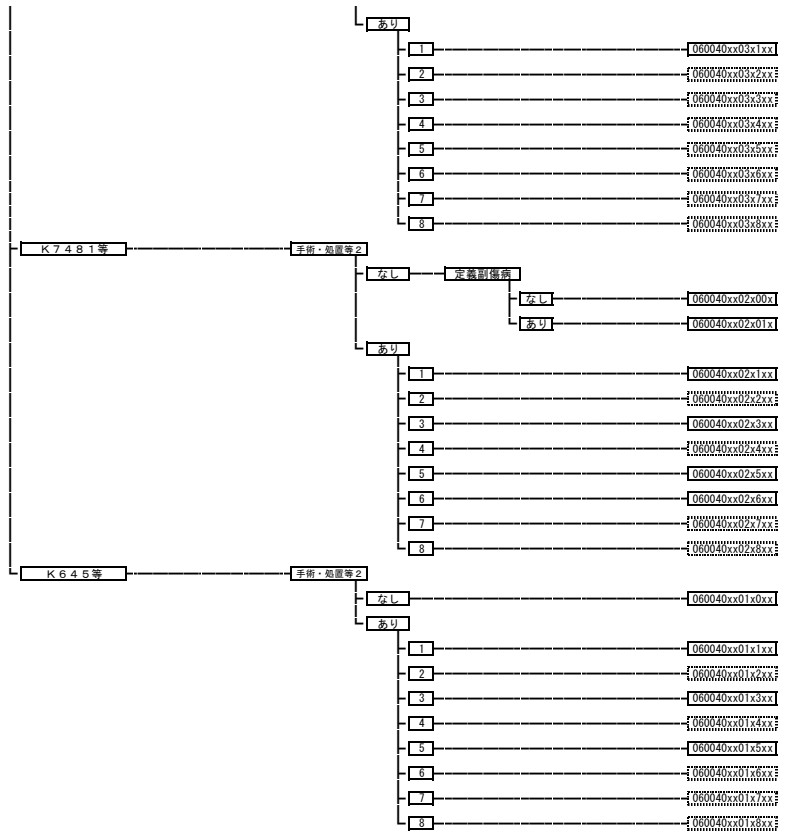

080005 黒色腫

手術・処置等 2  
1: インターフェロンなど  
2: ニボルマブ、ペムブロシズマブ

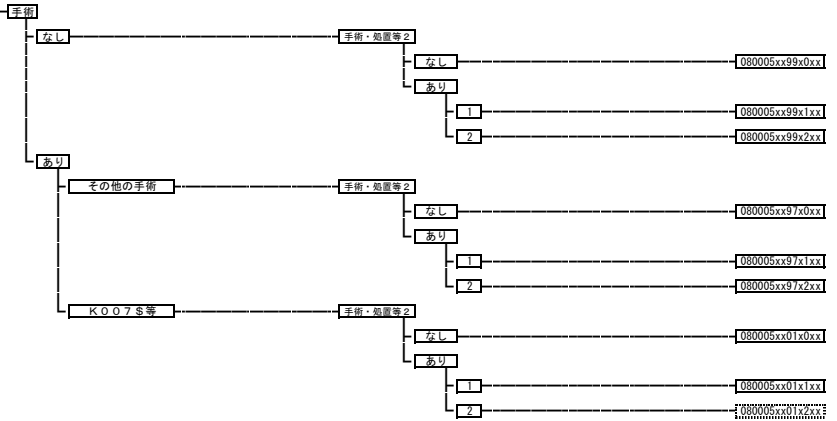

11002x 性器の悪性腫瘍

110021 陰茎の悪性腫瘍  
110022 性器の悪性腫瘍

手術・処置等 2  
1: 化学療法、放射線療法  
2: ニボルマブ、ペムブロシズマブ

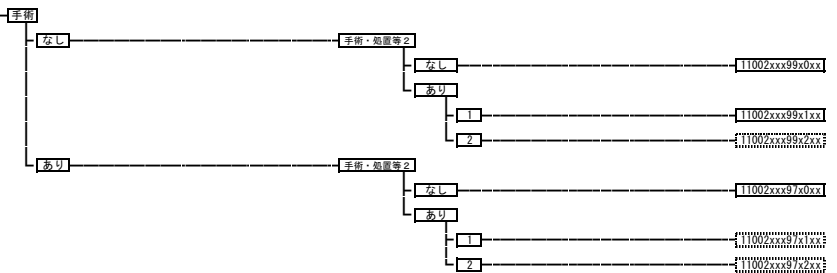

120030 外陰の悪性腫瘍

手術・処置等 2  
1: 人工呼吸、中心静脈注射  
2: 放射線療法  
3: 化学療法ありかつ放射線療法なし  
4: ニボルマブ、ペムブロシズマブ

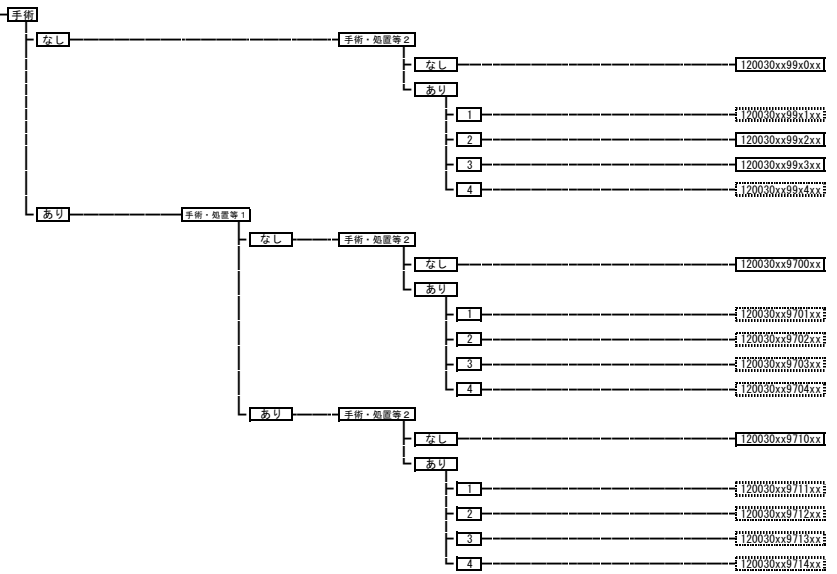

120040 陰の悪性腫瘍

手術・処置等 2  
1: 人工呼吸、中心静脈注射  
2: 放射線療法  
3: 化学療法ありかつ放射線療法なし  
4: ニボルマブ、ペムブロシズマブ

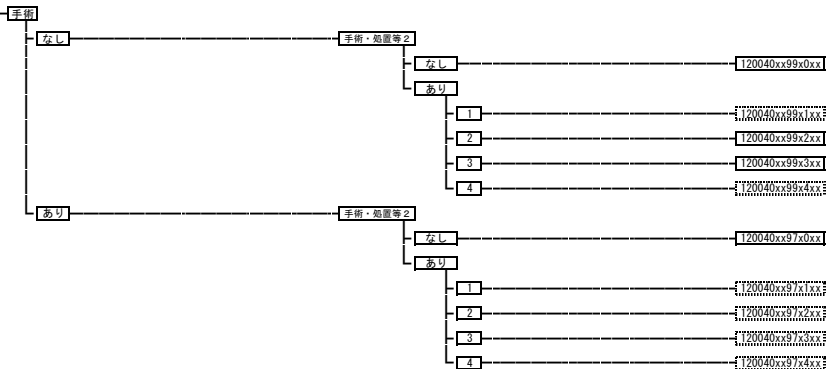



診断部分類			医療資源を最も投入した病名		病態等分類		年齢、出生時体重等		手術				手術・処置等1				手術・処置等2				定義別病名		重症度等						
MDC	コード	分類名	ICD名称	ICDコード	対応ICDコード	病態区分	ICDコード	年齢、出生時体重	手術分岐	対応ICDコード	フレンジ	点数表名称	区分番号等	対応ICDコード	フレンジ	処置等名称	区分番号等	対応ICDコード	フレンジ	処置等名称	区分番号等	対応ICDコード	フレンジ	疾患名	疾患コードまたはICDコード	対応ICDコード	フレンジ	重症度等	
06	0010	食道の悪性腫瘍(頭部を含む。)	頤部食道の悪性新生物	C150					手術なし	99	99	手術なし		1	4	分原植皮術	K0135	5	9	ニボルマブ		1	1	肺炎等	040080				
			胸部食道の悪性新生物	C151					その他の手術あり	97	97	その他のOKコード		1	4	全層植皮術	K013-28	5	9	ベムプロリスマブ		1	1	頤頸性肺炎	040081				
			腹部食道の悪性新生物	C152					内視鏡的食道粘膜切除術	02	06	内視鏡的食道粘膜切除術	K526-28	1	4	皮弁作成術、移動術、切断術、遷延皮弁術	K0158	4	8	化学療法ありかつ放射線療法なし		1	1	白血球疾患(その他)	130070				
			上部食道の悪性新生物	C153					食道腫瘍摘出術 内視鏡によるもの	02	06	食道腫瘍摘出術	K5261	1	4	動脈(皮)弁術、筋(皮)弁術	K016	3	7	化学療法ありかつ放射線療法あり		1	1	敗血症	180010				
			中部食道の悪性新生物	C154					内視鏡的表在性食道悪性腫瘍光線力学療法	02	06	内視鏡的表在性食道悪性腫瘍光線力学療法	K526-3	1	4	遊離皮弁術(顕微鏡下血管網付きのもの)その他の場合	K0172	2	6	化学療法なしかつ放射線療法あり									
			下部食道の悪性新生物	C155					胃造設術(経皮的内視鏡下胃造設術、腹腔鏡下胃造設術を含む。)	02	07	胃造設術	K664	1	4	複合組織移植術	K019	1	3	人工腎臓 その他の場合	J0383								
			食道の悪性新生物 食道の境界部病	C158					気管・気管支ステント留置術	02	08	気管・気管支ステント留置術	K508-28	1	4	粘膜炎移植術	K0215	1	2	中心静脈注射	G005								
			食道の悪性新生物 部位不明	C159					食道狭窄症治療術	02	08	食道狭窄症治療術	K522-2	1	4	動脈形成術、吻合術 その他の動脈	K6105	1	1	人工呼吸	J0458								
			食道の上皮内癌	D001					内視鏡的消化管止血術	02	16	内視鏡的消化管止血術	K654																
									食道悪性腫瘍手術(消化管再建手術を併施するもの) 頭部、胸部、腹部の操作によるもの	01	01	食道悪性腫瘍手術(消化管再建手術を併施するもの) 頭部、胸部、腹部の操作によるもの	K5291																
									胸腔鏡下食道悪性腫瘍手術 頭部、胸部、腹部の操作によるもの	01	01	胸腔鏡下食道悪性腫瘍手術 頭部、胸部、腹部の操作によるもの	K529-21																
									食道悪性腫瘍手術(消化管再建手術を併施するもの) 胸部、腹部の操作によるもの	01	02	食道悪性腫瘍手術(消化管再建手術を併施するもの) 胸部、腹部の操作によるもの	K5292																
									胸腔鏡下食道悪性腫瘍手術 胸部、腹部の操作によるもの	01	02	胸腔鏡下食道悪性腫瘍手術 胸部、腹部の操作によるもの	K529-22																
									非開胸食道切除術(消化管再建手術を併施するもの)	01	03	非開胸食道切除術(消化管再建手術を併施するもの)	K525-3																
									食道悪性腫瘍手術(消化管再建手術を併施するもの) 腹部の操作によるもの	01	03	食道悪性腫瘍手術(消化管再建手術を併施するもの) 腹部の操作によるもの	K5293																
									食道切除後2次的再建術	01	04	食道切除後2次的再建術	K5318																
									頭部郭清術	01	05	頭部郭清術	K4698																
									食道悪性腫瘍手術(単に切除のみもの)	01	05	食道悪性腫瘍手術(単に切除のみもの)	K5278																
06	0040	直腸肛門(直腸S状部から肛門)の悪性腫瘍	直腸S状結腸移行部の悪性新生物	C19					手術なし	99	99	手術なし		1	5	編傷、虫垂嚢造設術	K725	8	12	ニボルマブ		0	0	白血球疾患(その他)	130070				
			直腸の悪性新生物	C20					その他の手術あり	97	18	下部消化管ステント留置術	K735-4	1	5	腹腔鏡下編傷、虫垂嚢造設術	K725-2	8	12	ベムプロリスマブ		1	1	頤頸性肺炎	040081				
			肛門および肛門管の悪性新生物	C218					内視鏡的消化管止血術	97	19	内視鏡的消化管止血術	K654	1	4	分原植皮術	K0138	7	11	ハニツムマブ		1	1	ヘルニアの記載のない腸閉塞	060210				
			骨盤内リンパ節の悪性新生物	C755					その他のOKコード	97	97	その他のOKコード	K7218	1	4	全層植皮術	K013-28	7	11	セツキシマブ		1	1	敗血症	180010				
			直腸S状結腸移行部の上皮内癌	D011					内視鏡的大腸ポリープ・粘膜切除術	05	17	内視鏡的大腸ポリープ・粘膜切除術	K7218	1	4	皮弁作成術、移動術、切断術、遷延皮弁術	K0158	7	11	レゴフエニブ水和物		1	2	脳腫瘍	010010				
			結腸切除術						早期悪性腫瘍大腸粘膜下層剥離術	04	16	早期悪性腫瘍大腸粘膜下層剥離術	K721-4	1	4	動脈(皮)弁術、筋(皮)弁術	K016	6	10	ベシシマブ		1	2	肺炎等	040080				
			直腸の上皮内癌	D012					下層剥離術	03	13	直腸腫瘍摘出術(ポリープ摘出を含む。)	K7398	1	4	遊離皮弁術(顕微鏡下血管網付きのもの)その他の場合	K0172	5	9	オキサリプラチン		1	2	骨の悪性腫瘍(骨髄を除く。)	070040				
			肛門および肛門管の上皮内癌	D013					直腸腫瘍摘出術(ポリープ摘出を含む。)	03	13	直腸腫瘍摘出術(ポリープ摘出を含む。)	K7398	1	4	複合組織移植術	K019	4	8	フルオロウラシルレボリナートカルシウム+イリリチン塩酸塩水和物あり		1	2	腎臓または尿管の感染症	110310				
			その他および部位不明の腸の上皮内癌	D014					経肛門的内視鏡下手術(直腸腫瘍に限る。)	03	13	経肛門的内視鏡下手術(直腸腫瘍に限る。)	K739-2	1	4	自家遊離複合組織移植術(顕微鏡下血管網付きのもの)	K020	3	7	トリフルリジン+チピラシル塩酸塩		1	3	腹膜炎、腹腔内臓器を除去)	060370				
									低侵襲経肛門的局所切除術(MITAS)	03	13	低侵襲経肛門的局所切除術(MITAS)	K739-3	1	4	自家遊離複合組織移植術(顕微鏡下血管網付きのもの)	K020	3	7	トリフルリジン+チピラシル塩酸塩									
									人工肛門閉鎖術 腸管切除を伴うもの	03	14	人工肛門閉鎖術 腸管切除を伴うもの	K7322	1	4	組織拡張器による再建手術(一連につき)その他の場合	K0222	3	6	化学療法ありかつ放射線療法なし									
									人工肛門形成術	03	14	人工肛門形成術	K7368	1	3	経皮的腎(腎高)瘻造設術	K775	2	5	化学療法ありかつ放射線療法あり									
									試験開腹術	03	15	試験開腹術	K636	1	3	残存尿管摘出術	K784	2	4	化学療法なしかつ放射線療法あり									
									腹腔鏡下試験開腹術	03	15	腹腔鏡下試験開腹術	K636-3	1	3	尿管膀胱吻合術	K786	1	3	人工腎臓 その他の場合	J0383								
									腹腔鏡下試験切除術	03	15	腹腔鏡下試験切除術	K636-4	1	3	尿管尿管吻合術	K787	1	3	中心静脈注射	G005								
									肛門悪性腫瘍手術 切除	02	05	肛門悪性腫瘍手術 切除	K7481	1	2	抗悪性腫瘍剤動脈、静脈又は腹腔内持続注入用持続型カテーテル設置	K6118	1	1	人工呼吸	J0458								
									直腸切除・切断術 超低位前方切除術(経肛門的結腸直腸肛門吻合によるもの)	02	06	直腸切除・切断術 超低位前方切除術(経肛門的結腸直腸肛門吻合によるもの)	K7403	1	1	人工肛門造設術	K726												
									直腸切除・切断術 低位前方切除術	02	07	直腸切除・切断術 低位前方切除術	K7402																
									直腸切除・切断術 切除術	02	08	直腸切除・切断術 切除術	K7401																
									腹腔鏡下直腸切除・切断術 低位前方切除術	02	09	腹腔鏡下直腸切除・切断術 低位前方切除術	K740-22																
									腹腔鏡下直腸切除・切断術 切除術	02	10	腹腔鏡下直腸切除・切断術 切除術	K740-21																
									結腸切除術 全切除、亜全切除又は悪性腫瘍	02	11	結腸切除術 全切除、亜全切除又は悪性腫瘍	K7193																
									腹腔鏡下結腸悪性腫瘍切除術	02	12	腹腔鏡下結腸悪性腫瘍切除術	K719-3																
									骨盤内臓全摘術等	01	01	骨盤内臓全摘術等	K645																
									肛門悪性腫瘍手術 直腸切除を伴うもの	01	02	肛門悪性腫瘍手術 直腸切除を伴うもの	K7482																
									直腸切除・切断術	01	03	直腸切除・切断術	K7404																
									腹腔鏡下直腸切除・切断術 切断術	01	04	腹腔鏡下直腸切除・切断術 切断術	K740-23																
08	0005	黑色素腫	皮膚の悪性黑色素腫	C438					手術なし	99	99	手術なし		1	3	血管造影術(頭部、胸腔、腹腔内血管等)	K6158	2	10	ニボルマブ		1	2	脳腫瘍	010010				
			口唇の上皮内黑色素腫	D030					その他の手術あり	97	97	その他のOKコード		1	2	皮弁作成術、移動術、切断術、遷延皮弁術	K0158	2	10	ベムプロリスマブ									
			その他および部位不明の顔面の上皮内黑色素腫	D033					皮膚悪性腫瘍切除術等	01	01	皮膚悪性腫瘍切除術	K0078	1	2	動脈(皮)弁術、筋(皮)弁術	K016	1	9	インターフェロン									
			頭皮および顔面の上皮内黑色素腫	D034					四肢・軀幹部悪性腫瘍手術	01	01	四肢・軀幹部悪性腫瘍手術	K0318	1	2	遊離皮弁術(顕微鏡下血管網付きのもの)その他の場合	K0172	1	8	化学療法									
			体幹の上皮内黑色素腫	D035					骨盤切除術	01	01	骨盤切除術	K137	1	2	複合組織移植術	K019	1	6	放射線療法									
			上肢の上皮内黑色素腫 肩を含む	D036					骨盤腫瘍摘出術 体内のもの	01	01	骨盤腫瘍摘出術 体内のもの	K1912	1	2	自家遊離複合組織移植術(顕微鏡下血管網付きのもの)	K020	1	2	中心静脈注射	G005								
			下肢の上皮内黑色素腫 股関節部を含む	D037					リンパ節群郭清術	01	01	リンパ節群郭清術	K6278	1	2	粘膜炎移植術	K0215	1	1	人工呼吸	J0458								
			その他の部位の上皮内黑色素腫	D038					四肢郭清術	01	02	四肢郭清術	K0848	1	2	組織拡張器による再建手術(一連につき)その他の場合	K0222												
			上皮内黑色素腫 部位不明	D039					四肢関節離断術	01	02	四肢関節離断術	K0858	1	2	腱縫合術・筋断断縫合術	K037+K0745												
									骨内異物(挿入物を含む。)除去術	01	03	骨内異物(挿入物を含む。)除去術	K0488	1	2	腱縫合術・関節鏡下筋断断縫合術	K037+K074-28												



