

平成24年3月19日

地方厚生（支）局医療課長  
都道府県民生主管部（局）  
国民健康保険主管課（部）長  
都道府県後期高齢者医療主管部（局）  
後期高齢者医療主管課（部）長

） 殿

厚生労働省保険局医療課長

厚生労働大臣が指定する病院の病棟における療養に要する費用の額の算定方法の  
一部改正等に伴う実施上の留意事項について

標記については、本日、「厚生労働大臣が指定する病院の病棟における療養に要する費用の額の算定方法（平成24年厚生労働省告示第139号。以下「算定告示」という。）が公布され、平成24年4月1日より適用されることとなったところであるが、実施上の留意事項は、別添のとおりであるので、その取扱いに遺漏のないよう貴管下の保険医療機関及び審査支払機関等に対し、周知徹底を図られたい。

なお、本通知は、平成24年4月1日から適用することとし、従前の「厚生労働大臣が指定する病院の病棟における療養に要する費用の額の算定方法の一部改正等に伴う実施上の留意事項について」は、平成24年3月31日限り廃止する。

## 第1 DPC対象患者について

- 1 DPC対象患者は、診断群分類点数表に掲げる分類区分（以下「診断群分類区分」という。）に該当する入院患者とする。
- 2 1にかかわらず、以下の患者の診療報酬は、「診療報酬の算定方法」（平成20年厚生労働省告示第59号）別表第一医科診療報酬点数表（以下、「医科点数表」という。）若しくは別表第二歯科診療報酬点数表（以下「歯科点数表」という。）、「入院時食事療養に係る食事療養及び入院時生活療養費に係る生活療養の費用の額の算定に関する基準」（平成18年厚生労働省告示第99号）又は「保険外併用療養費に係る療養についての費用の額の算定方法」（平成18年厚生労働省告示第496号）により算定する。
  - (1) 当該病院に入院した後24時間以内に死亡した患者又は生後1週間以内に死亡した新生児
  - (2) 厚生労働大臣が定める評価療養及び選定療養（平成18年厚生労働省告示第495号）第1条に規定する評価療養を受ける患者
  - (3) 臓器移植を受ける患者であって、医科点数表のうち次の区分番号の点数を算定するもの
    - ア K014 皮膚移植術（生体・培養）
    - イ K014-2 皮膚移植術（死体）
    - ウ K514-4 同種死体肺移植術
    - エ K514-6 生体部分肺移植術
    - オ K605-2 同種心移植術
    - カ K605-4 同種心肺移植術
    - キ K697-5 生体部分肝移植術
    - ク K697-7 同種死体肝移植術
    - ケ K709-3 同種死体膵移植術
    - コ K709-5 同種死体膵腎移植術
    - サ K780 同種死体腎移植術
    - シ K780-2 生体腎移植術
    - ス K922 造血幹細胞移植
  - (4) 医科点数表のうち次の区分番号の点数を算定する患者
    - ア A106 障害者施設等入院基本料
    - イ A306 特殊疾患入院医療管理料
    - ウ A308 回復期リハビリテーション病棟入院料
    - エ A308-2 亜急性期入院医療管理料
    - オ A309 特殊疾患病棟入院料
    - カ A310 緩和ケア病棟入院料
    - キ A400 短期滞在手術基本料（3を除く。）
  - (5) 算定告示第1項第5号の規定に基づき厚生労働大臣が別に定める者に該当する患者
  - (6) 算定告示第4項の規定に基づき医師又は歯科医師の員数が医療法（昭和23年法律205号）第21条第1項第1号又は第22条の2第1号の規定により有しなければならないこととされている員数に100分の70を乗じて得た数以下の病院の病棟に入院している患者
- 3 主治医により診断群分類区分に該当しないと判断された患者の診療報酬は、医科点数表若しく

は歯科点数表、入院時食事療養費に係る食事療養及び入院時生活療養費に係る生活療養の費用の額の算定に関する基準又は保険外併用療養費に係る療養についての費用の額の算定方法により算定する。なお、診断群分類区分に該当しないと判断された患者については、医科点数表に基づき算定することとなった理由及び医療資源を最も投入した傷病名を診療報酬明細書の摘要欄に記載する。

## 第2 診断群分類区分等について

### 1 診断群分類区分の適用の考え方

(1) 診断群分類点数表に掲げる傷病名、手術、処置等又は副傷病名の内容は、定義告示に定められており、入院患者に対する診断群分類区分の適用は、当該患者の傷病名、手術、処置等、副傷病名等に基づき主治医が判断するものとする。

なお、主治医は、診断群分類区分の適用に際し、定義告示及び診断群分類定義樹形図（別添1。以下「ツリー図」という。）に基づき診断群分類区分を判断すること。

(2) 「傷病名」は、入院期間において治療の対象となった傷病のうち医療資源を最も投入した傷病（医療資源を最も投入した傷病が確定していない場合は入院の契機となった傷病をいう。）について、主治医がICD10から選択すること。

ただし、以下のICD10については、選択しないこと。

- ・ 詳細不明の寄生虫症（B89）
- ・ 他章に分類される疾患の原因であるレンサ球菌及びブドウ球菌（B95）からその他及び詳細不明の感染症（B99）
- ・ 心拍の異常（R00）からその他の診断名不明確及び原因不明の死亡（R99）まで（ただし、鼻出血（R040）、喀血（R042）、気道のその他の部位からの出血（R048）、気道からの出血、詳細不明（R049）、熱性けいれん（R560）、限局性発汗過多（R610）、全身性発汗過多（R611）、発汗過多、詳細不明（R619）及びブドウ糖負荷試験異常（R730）を除く。）

また、独立した多部位の悪性腫瘍（C97）については選択せず、主たる部位の悪性腫瘍のいずれかを選択すること。

(3) 手術等が実施されていない期間に診断群分類区分の適用を判断する場合には、予定されている手術等（入院診療計画等により確認されるものに限る。）も勘案した上で診断群分類区分の適用を判断すること。

(4) 一の入院期間において複数の傷病に対して治療が行われた場合においても、一の診断群分類区分を決定すること。

(5) 同一の傷病に対して複数の手術等が行われた場合等においても、一の診断群分類区分を決定するものとし、決定するに当たっては次の点に留意すること。

- ・ 入院中に、定義告示に掲げられた複数の手術等の診療行為が行われ、同一疾患内の複数の診断群分類区分に該当する可能性がある場合の取扱いについては、「手術」、「手術・処置等1」及び「手術・処置等2」のすべての項目において、ツリー図において、下に掲げられた診断群分類を優先して選択すること。

(6) 医科点数表において「区分番号K○○○の○○術に準じて算定する」と規定されている手術について診断群分類区分を決定するに当たっては、準用元の手術で判断すること。

(7) 主治医による診断群分類区分の適用の決定は、請求時に行うものとする。

## 2 用語等

(1) 「JCS」はJapan Coma Scaleの略である。

(2) 「GAF」はGlobal Assessment of Functioningの略である。

(3) 「15歳以上」等の年齢については、診断群分類区分の適用が開始される入院の日等の年齢による。

(4) 定義告示中の「手術」の欄において「+」により複数の手術が並列されている手術（以下「複数手術」という。）は、同一入院期間中に並列されたすべての手術が実施された場合に該当するものとする。

(5) 定義告示及び算定告示中の手術、処置等の定義は、次に掲げるものを除き、医科点数表の区分によるものとする。

① 「化学療法」とは、悪性腫瘍に対する抗腫瘍用薬、ホルモン療法、免疫療法等の抗腫瘍効果を有する薬剤の使用（当該入院中に処方されたものに限ることとし、手術中の使用及び外来又は退院時に処方されたものは含まない。）をいい、抗生剤のみの使用及びG-CSF製剤、鎮吐剤等の副作用に係る薬剤のみの使用等は含まない。

なお、定義告示において、慢性肝炎等の分類中に規定するインターフェロンβにおける「一定期間以上の投与に限る」とは、一入院期間中における7日以上投与をいうものであり、連続7日以上投与に限るものではない。

② 「放射線療法」とは、医科点数表第2章第12部に掲げる放射線治療（血液照射を除く。）をいう。

(6) 「副傷病」は、入院時併存症（入院当初に患者が既に持っている傷病）及び入院後発症傷病（入院後に発症した傷病）の両方を含むものである。

(7) 「電気生理学的検査」とは、保険医療材料（特定保険医療材料及びその材料価格（材料価格基準）（平成20年厚生労働省告示第61号。以下「材料価格基準」という。）別表Ⅱ区分114(2)に掲げる保険医療材料を、「050070 頻脈性不整脈」では3本以上、「050210 徐脈性不整脈」では2本以上使用して実施した電気生理学的検査をいう。

(8) 「動注化学療法」とは、医科点数表第2章第6部に掲げる注射のうちG002動脈注射により化学療法を実施することをいう。

(9) 副傷病の定義は、手術あり・なし別に、定義テーブルの副傷病欄のフラグによるものとする。なお、フラグは以下のとおり定義する。

① 手術あり・なし共通の副傷病

② 手術なしの場合の副傷病

③ 手術ありの場合の副傷病

(10) 「手術」とは、医科点数表第2章第10部に掲げる手術（輸血管理料を除く。）をいう。

(11) 「全身麻酔」とは、医科点数表第2章第11部に掲げる麻酔のうちL007開放点滴式全身麻酔又はL008マスク又は気管内挿管による閉鎖循環式全身麻酔をいう。

(12) 「メトトレキサート大量療法」とは、骨肉腫に対してメトトレキサート5g以上（バイアル換算で25本以上）投与する化学療法をいう。

(13) 「神経ブロック（局所麻酔剤又はボツリヌス毒素）神経根ブロック」、「神経ブロック（局

所麻酔剤又はボツリヌス毒素)腰部硬膜外ブロック」および「神経ブロック(局所麻酔剤又はボツリヌス毒素)仙骨部硬膜外ブロック」とは、医科点数表第2章第11部に掲げる麻酔に規定されるL100神経ブロック(局所麻酔剤またはボツリヌス毒素使用)に掲げる「1」の神経根ブロック、「2」の腰部硬膜外ブロックおよび「5」の仙骨部硬膜外ブロックをいう。

(14) 060350急性膵炎における重症度等の「重症」とは、急性膵炎の重症度判定基準(2008年改訂)(厚生労働科学研究補助金難治性膵疾患克服研究事業 難治性膵疾患に関する調査研究班)により重症(予後因子3点以上または造影CT grade 2以上)として判定される病態をいう。なお、重症度が判定できない「不明」の場合にあつては「軽症」の診断群分類により請求を行うこととする。

(15) 診断群分類点数表の入院期間については、以下のとおりとする。

- ① 入院期間Ⅰ：入院日Ⅰ以下の期間
- ② 入院期間Ⅱ：入院日Ⅰを超えて入院日Ⅱ以下の期間
- ③ 入院期間Ⅲ：入院日Ⅱを超えて入院日Ⅲ以下の期間

### 第3 費用の算定方法

#### 1 診療報酬の算定

(1) 診断群分類点数表等による1日当たりの診療報酬は、患者の入院期間に応じて、診断群分類点数表の「点数」欄に掲げる点数に医療機関別係数を乗じて得た点数に基づき算定する。

各月の診療報酬は、1日当たりの診療報酬に当該月の入院日数を乗じて得た点数に基づき算定する。この場合において、月ごとの合計点数に端数が生じた場合には、当該点数の小数点以下第1位を四捨五入するものとする。

(2) 医療機関別係数

医療機関別係数は、係数告示に定める基礎係数、暫定調整係数、機能評価係数Ⅰ及び機能評価係数Ⅱを合算したもの(医療機関別係数に小数点以下第5位がある場合には、小数点以下第5位を四捨五入するものとする。)とし、機能評価係数Ⅰの算定については、「基本診療料の施設基準等及びその届出に関する手続きの取扱いについて」(平成24年3月5日保医発0305第2号)に基づき、地方厚生(支)局長に届出を行い、各月の末日までに要件審査を終え、届出を受理した場合は、翌月の1日から合算する。また、月の最初の開庁日に要件審査を終え、届出を受理した場合には当概月の1日から合算する。なお、平成24年4月14日までに届出書の提出があり、同月末日までに要件の審査を終え届出の受理が行われたものについては、同月1日に遡って合算できるものとする。

ただし、機能評価係数Ⅰの算定については、係数告示に定める病院のDPC算定病棟における医科点数表の届出に基づく診療料について算定することとし、DPC算定病棟以外の病棟における医科点数表の届出に基づく診療料については算定できないものとする。

なお、次に掲げる機能評価係数Ⅰの適用日は、他の機能評価係数Ⅰの適用日と取扱いが異なるので十分に留意すること。

① 地域医療支援病院入院診療加算の取扱い

区分番号A204に掲げる地域医療支援病院入院診療加算については、当該病院が月の初日に医療法第4条第2項の規定により地域医療支援病院として都道府県知事の承認を受け

た場合は同日より、月の途中で当該承認を受けた場合は翌月 1 日より、新たに入院した患者であるか否かにかかわらず入院中のすべての患者に対して加算することができる。

② 臨床研修病院入院診療加算の取扱い

区分番号 A204-2 に掲げる臨床研修病院入院診療加算については、実際に臨床研修を実施している月に限り加算することができる。

③ データ提出加算

区分番号 A245 に掲げるデータ提出加算については、実際にデータを提出し、当該加算が算定可能な月に限り、加算することができる。

(3) 診断群分類点数表等により算定される診療報酬

診断群分類点数表には、医科点数表に掲げる点数の費用のうち、①に掲げる点数（②に掲げる点数の費用を除く。）の費用が含まれるものとする。なお、②に掲げる点数の費用のほか、診断群分類点数表に含まれていない費用については、医科点数表又は歯科点数表により算定する。

① 診断群分類点数表に含まれる費用

- ア 第 1 章第 2 部第 1 節 入院基本料
- イ 第 1 章第 2 部第 2 節 入院基本料等加算
- ウ 第 1 章第 2 部第 4 節 短期滞在手術基本料
- エ 第 2 章第 1 部 医学管理等の費用
- オ 第 2 章第 3 部 検査の費用
- カ 第 2 章第 4 部 画像診断の費用
- キ 第 2 章第 5 部 投薬の費用
- ク 第 2 章第 6 部 注射の費用
- ケ 第 2 章第 7 部第 2 節 薬剤料
- コ 第 2 章第 8 部第 2 節 薬剤料
- サ 第 2 章第 9 部 処置の費用
- シ 第 2 章第 13 部第 1 節 病理標本作製料

② ①に掲げる点数の費用から除かれる費用

- ア 入院基本料のうち、A100一般病棟入院基本料の注 4 重症児（者）受入連携加算から注 7 一般病棟看護必要度評価加算、A104特定機能病院入院基本料の注 5 看護必要度加算、及び A105専門病院入院基本料の注 3 看護必要度加算、注 4 一般病棟看護必要度評価加算に掲げる費用
- イ 入院基本料等加算のうち、A205救急医療管理加算から A206在宅患者緊急入院診療加算まで、A208乳幼児加算・幼児加算から A213看護配置加算まで、A219療養環境加算から A233-2栄養サポートチーム加算まで及び A236褥瘡ハイリスク患者ケア加算から A243後発医薬品使用体制加算までに掲げる費用
- ウ 短期滞在手術基本料のうち、A400短期滞在手術基本料 1 及び短期滞在手術基本料 2 に掲げる費用
- エ 医学管理等の費用のうち、B000特定疾患療養管理料から B001-3-2ニコチン依存症管理料まで及び B001-6肺血栓栓塞症予防管理料から B014退院時薬剤情報管理指導料までに掲げる費用

オ 検査の費用のうち、D206心臓カテーテル法による諸検査、D295関節鏡検査からD325肺臓カテーテル法、肝臓カテーテル法、膵臓カテーテル法まで及びD401脳室穿刺からD419その他の検体採取までに掲げる費用

カ 画像診断の費用のうち、通則第4号及び第6号に掲げる画像診断管理加算1並びに通則第5号及び第7号に掲げる画像診断管理加算2並びに区分番号E003造影剤注入手技（3のイ及びイの注又はロの注に規定する血流予備能測定検査を実施する場合に限る。）に掲げる費用

キ 注射の費用のうち、区分番号G020無菌製剤処理料に掲げる費用

ク 処置の費用のうち、区分番号J001熱傷処置（5に限る。）、J003局所陰圧閉鎖処置、J010-2経皮的肝膿瘍等穿刺術、J017エタノールの局所注入、J017-2リンパ管腫局所注入、J027高気圧酸素治療（1に限る。）、J038人工腎臓からJ042腹膜灌流まで、J045-2一酸化窒素吸入療法、J047カウンターショック、J049食道圧迫止血チューブ挿入法、J052-2熱傷温浴療法、J054-2皮膚レーザー照射療法、J062腎盂内注入、J122四肢ギプス包帯（5及び6に限り、既装着のギプス包帯をギプスシャーレとして切割使用した場合を除く。）、J123体幹ギプス包帯からJ128脊椎側弯矯正ギプス包帯まで（既装着のギプス包帯をギプスシャーレとして切割使用した場合を除く。）、J129治療装具の採型ギプス（4に限り、既装着のギプス包帯をギプスシャーレとして切割使用した場合を除く。）並びにJ129-2練習用仮義足又は仮義手（2に限る。）に掲げる処置料並びにJ038に掲げる人工腎臓（1及び2に限る。）に当たって使用した保険医療材料（材料価格基準別表Ⅱ区分040(1)及び(5)に掲げる材料に限る。）並びにJ042に掲げる腹膜灌流（1に限る。）に当たって使用した薬剤（腹膜灌流液に限る。）及び保険医療材料（材料価格基準別表Ⅱ区分051から区分053までに掲げる材料に限る。）に係る費用

ケ 病理標本作製料のうち、区分番号N003術中迅速病理組織標本作製に掲げる費用

コ H I V感染症の患者に使用する抗H I V薬に係る費用

サ 血友病等の患者に使用する遺伝子組換え活性型血液凝固第Ⅶ因子製剤、遺伝子組換え型血液凝固第Ⅷ因子製剤、遺伝子組換え型血液凝固第Ⅸ因子製剤、乾燥人血液凝固第Ⅷ因子製剤及び乾燥人血液凝固第Ⅸ因子製剤（活性化プロトロンビン複合体及び乾燥人血液凝固因子抗体迂回活性複合体を含む。）に係る費用

#### （4） 特定入院料の取扱い

医科点数表に掲げる特定入院料のうち、A300救命救急入院料、A301特定集中治療室管理料、A301-2ハイケアユニット入院医療管理料、A301-3脳卒中ケアユニット入院医療管理料、A302新生児特定集中治療室管理料、A301-4小児特定集中治療室管理料、A303総合周産期特定集中治療室管理料、A303-2新生児治療回復室入院医療管理料、A305一類感染症患者入院医療管理料又はA307小児入院医療管理料の算定要件を満たす患者については、当該病院が医科点数表に基づく届出を行っている場合には、特定入院料を算定することができる期間に応じ、算定告示別表4から6の表の右欄に掲げる点数を加算する。なお、特定入院料を算定している間に算定できる入院基本料等加算は、次に掲げるものとする。

① A300救命救急入院料を算定している間に算定できる入院基本料等加算

ア A205-2 超急性期脳卒中加算

- イ A205-3 妊産婦緊急搬送入院加算
  - ウ A236 褥瘡ハイリスク患者ケア加算
  - エ A238-3 新生児特定集中治療室退院調整加算
  - オ A238-4 救急搬送患者地域連携紹介加算
- ② A301特定集中治療室管理料を算定している間に算定できる入院基本料等加算
- ア A205-2 超急性期脳卒中加算
  - イ A205-3 妊産婦緊急搬送入院加算
  - ウ A230-4 精神科リエゾンチーム加算
  - エ A232 がん診療連携拠点病院加算
  - オ A236 褥瘡ハイリスク患者ケア加算
  - カ A238-3 新生児特定集中治療室退院調整加算
  - キ A238-4 救急搬送患者地域連携紹介加算
  - ク A238-5 救急搬送患者地域連携受入加算
- ③ A301-2ハイケアユニット入院医療管理料を算定している間に算定できる入院基本料等加算
- ア A205-2 超急性期脳卒中加算
  - イ A205-3 妊産婦緊急搬送入院加算
  - ウ A230-4 精神科リエゾンチーム加算
  - エ A232 がん診療連携拠点病院加算
  - オ A236 褥瘡ハイリスク患者ケア加算
  - カ A238-3 新生児特定集中治療室退院調整加算
  - キ A238-4 救急搬送患者地域連携紹介加算
  - ク A238-5 救急搬送患者地域連携受入加算
- ④ A301-3脳卒中ケアユニット入院医療管理料を算定している間に算定できる入院基本料等加算
- ア A205-2 超急性期脳卒中加算
  - イ A205-3 妊産婦緊急搬送入院加算
  - ウ A230-4 精神科リエゾンチーム加算
  - エ A236 褥瘡ハイリスク患者ケア加算
  - オ A238-3 新生児特定集中治療室退院調整加算
  - カ A238-4 救急搬送患者地域連携紹介加算
  - キ A238-5 救急搬送患者地域連携受入加算
- ⑤ A301-4小児特定集中治療室管理料を算定している間に算定できる入院基本料等加算
- ア A205-2 超急性期脳卒中加算
  - イ A236 褥瘡ハイリスク患者ケア加算
  - ウ A238-4 救急搬送患者地域連携紹介加算
  - エ A238-5 救急搬送患者地域連携受入加算
- ⑥ A302新生児特定集中治療室管理料を算定している間に算定できる入院基本料等加算
- ア A205-2 超急性期脳卒中加算
  - イ A236 褥瘡ハイリスク患者ケア加算



- ウ A238-3 新生児特定集中治療室退院調整加算
- エ A238-4 救急搬送患者地域連携紹介加算
- ⑦ A303総合周産期特定集中治療室管理料を算定している間に算定できる入院基本料等加算
  - ア A205-2 超急性期脳卒中加算
  - イ A205-3 妊産婦緊急搬送入院加算
  - ウ A236 褥瘡ハイリスク患者ケア加算
  - エ A238-3 新生児特定集中治療室退院調整加算
  - オ A238-4 救急搬送患者地域連携紹介加算
- ⑧ A303-2新生児治療回復室入院医療管理料を算定している間に算定できる入院基本料等加算
  - ア A205-2 超急性期脳卒中加算
  - イ A236 褥瘡ハイリスク患者ケア加算
  - ウ A238-3 新生児特定集中治療室退院調整加算
  - エ A238-5 救急搬送患者地域連携受入加算
- ⑨ A305一類感染症患者入院医療管理料を算定している間に算定できる入院基本料等加算
  - ア A205-2 超急性期脳卒中加算
  - イ A205-3 妊産婦緊急搬送入院加算
  - ウ A236 褥瘡ハイリスク患者ケア加算
  - エ A238-4 救急搬送患者地域連携紹介加算
- ⑩ A307小児入院医療管理料1又は小児入院医療管理料2を算定している間に算定できる入院基本料等加算
  - ア A205-2 超急性期脳卒中加算
  - イ A206 在宅患者緊急入院診療加算
  - ウ A212 超重症児（者）入院診療加算・準超重症児（者）入院診療加算
  - エ A221-2 小児療養環境特別加算
  - オ A236 褥瘡ハイリスク患者ケア加算
  - カ A238-3 新生児特定集中治療室退院調整加算
  - キ A238-4 救急搬送患者地域連携紹介加算
- ⑪ A307小児入院医療管理料3又は小児入院医療管理料4を算定している間に算定できる入院基本料等加算
  - ア A205-2 超急性期脳卒中加算
  - イ A206 在宅患者緊急入院診療加算
  - ウ A212 超重症児（者）入院診療加算・準超重症児（者）入院診療加算
  - エ A221-2 小児療養環境特別加算
  - オ A236 褥瘡ハイリスク患者ケア加算
  - カ A238-3 新生児特定集中治療室退院調整加算
  - キ A238-4 救急搬送患者地域連携紹介加算
  - ク A238-5 救急搬送患者地域連携受入加算
- ⑫ A307小児入院医療管理料5を算定している間に算定できる入院基本料等加算

- ア A205-2 超急性期脳卒中加算
- イ A206 在宅患者緊急入院診療加算
- ウ A212 超重症児（者）入院診療加算・準超重症児（者）入院診療加算
- エ A221-2 小児療養環境特別加算
- オ A231-2 強度行動障害入院医療管理加算
- カ A231-4 摂食障害入院医療管理加算
- キ A236 褥瘡ハイリスク患者ケア加算
- ク A238-3 新生児特定集中治療室退院調整加算
- ケ A238-4 救急搬送患者地域連携紹介加算
- コ A238-5 救急搬送患者地域連携受入加算

(5) 診断群分類番号060160x102xxxx鼠径ヘルニア患者の15歳未満におけるヘルニア手術(鼠径ヘルニアに限る。)あり又は診断群分類番号060160x103xxxx鼠径ヘルニア患者の15歳未満における腹腔鏡下鼠径ヘルニア手術ありを適用した場合は、医科点数表により算定されることから、区分番号A400に掲げる短期滞在手術基本料3（ただし、特別入院基本料又は区分番号A307に掲げる小児入院医療管理料を算定する場合を除く。）による算定となることに留意すること。

(6) 入院日Ⅲを超えた場合の取扱い

入院期間が診断群分類点数表に掲げる入院日Ⅲを超えた日以降の診療報酬は医科点数表により算定する。

ただし、悪性腫瘍患者等（化学療法等を実施されたものに限る）に対して、診断群分類点数表に掲げる入院日Ⅲまでに化学療法等を実施されない場合は、入院期間Ⅲを超えた日以降も当該患者に投与する抗悪性腫瘍剤等の当該薬剤料を算定することはできない。

なお、「化学療法等を実施された」診断群分類とは、次のいずれかに該当する診断群分類をいう。

- ① 悪性腫瘍患者に対する化学療法（第3の2の(5)の①に掲げる「化学療法」）に係る診断群分類（いわゆる「化学療法あり」の診断群分類を含む。）
- ② ①以外であって、特定の薬剤名（成分名）を冠する診断群分類（②の場合にあっては悪性腫瘍患者以外の患者が含まれるため留意すること。）

この際、入院期間Ⅲを超えた日以降に算定できない「抗悪性腫瘍剤等の当該薬剤料」とは、①に該当する診断群分類にあっては、悪性腫瘍に対する抗腫瘍用薬、ホルモン療法、免疫療法等の抗腫瘍効果を有する薬剤（第3の2の(5)の①に掲げる「化学療法」に定義される薬剤）に係る薬剤料であり、②に該当する診断群分類にあっては、明示された薬剤（ただし、明示された薬剤以外の薬剤と併用療法とすることが添付文書等により医学的に明らかなものについては当該併用薬剤も含む。）に係る薬剤料である。

上記以外の薬剤（例：糖尿病に係る薬剤料）については別に薬剤料を算定することができる。

(7) 外泊の取扱い

① 入院患者の外泊期間中の入院料等については、患者の入院している病棟について病院が届け出ている入院基本料の基本点数の15%又は特定入院料の15%を算定するが、精神及び行動の障害の患者について治療のために外泊を行わせる場合は更に15%を算定できる。

ただし、当該入院基本料の基本点数又は特定入院料の30%を算定することができる期間は、連続して3日以内に限り、かつ、月（同一暦月）6日以内に限る。

② 入院中の患者が在宅医療に備えて一時的に外泊する場合に、当該在宅医療に関する指導管理が行われた場合には、上記の点数に加え、区分番号C100に掲げる退院前在宅療養指導管理料を外泊初日1回に限り算定できる。

③ 外泊期間は、診断群分類点数表等による診療報酬の算定にあたり、入院期間として算入するものとする。

(8) 同一傷病での再入院に係る取扱い

診断群分類番号の上6桁が同一である傷病名（以下「同一傷病名」という。）での退院日の翌日から起算して3日以内の再入院（当該医療機関と特別な関係にある保険医療機関に再入院した場合も含む。）については、前回入院と一連の入院とみなす。したがって、同一傷病名の患者が3日以内に再入院（病棟間の転棟に伴う転棟日から起算して3日以内の再転棟も含む。）となった場合の入院期間の起算日は初回の入院日とし、再入院となった場合の再入院までの期間も入院期間として算入するものとする。

(9) 同一傷病名による3日以内の再入院に当たっての特定入院料の加算については、前回入院と一連の入院と見なした限度日数とすること。

(10) 退院時処方取扱い

医療資源を最も投入した傷病名及び診断群分類の決定に当たり、退院時処方（退院後に在宅において使用するための薬剤を退院時に処方することをいう。以下同じ。）した場合は、当該薬剤の処方は投入した医療資源に含めないこと。

ただし、その場合において、別に薬剤料のみを算定することができる。

(11) 入院中の患者に係る対診・他医療機関受診の取扱い

診療上必要があり、入院中の患者に対し他の保険医療機関の保険医の立合診察（以下「対診」という。）が実施された場合又は入院中の患者が他の保険医療機関を受診し診療が実施された場合における診療の費用（対診が実施された場合の初・再診料及び往診料を除く。）は、当該医療機関の保険医が実施した診療の費用と同様に取扱い、当該医療機関において算定すること。

なお、この場合の医療機関間での診療報酬の分配は、相互の合議に委ねるものとする。

(12) 医療法に規定する医師等の員数を満たさない場合の取扱い

医師等の員数が医療法で有することとされている医師等の員数の100分の70以下となった場合は、当該月の翌月から医科点数表により算定すること。また、医師等の員数が100分の70以上となった場合は、当該月の翌月から診断群分類点数表により算定すること。

なお、診断群分類点数表により算定することとなった場合の入院期間の算定の起算日は入院の日とする。

(13) 診断群分類点数表等による診療報酬の算定方法

対象患者の診療報酬は、(1)から(12)により算定する。

なお、入院時食事療養費に係る食事療養の費用については、入院時食事療養費に係る食事療養及び入院時生活療養費に係る生活療養の費用の額の算定に関する基準により算定する。

## 2 診療報酬の調整等

- (1) 各月における費用の算定時に適用した診断群分類区分と退院の日（一般病棟以外の病棟（以下「対象外病棟」という。）へ転棟した日の前日、入院日Ⅲを超えた日の前日、その他診断群分類点数表等による診療報酬の算定から医科点数表による算定に変更した日の前日を含む。以下同じ。）に適用した診断群分類区分とが異なる場合には、退院の日に適用した診断群分類区分に基づいて算定した入院の日を含む月から退院の日を含む月の前月までの費用の額と、入院の日を含む月から退院の日を含む月の前月までの費用の額の差を、退院の日を含む月の費用の請求において調整する。
- (2) 診断群分類区分に該当しなくなった患者の取扱い
  - ① 入院当初は診断群分類区分に該当すると判断され、診断群分類点数表等により算定されていた患者が、その後、診断群分類区分に該当しないと判断された場合には、その日より医科点数表により診療報酬を算定するものとする。
  - ② 入院当初は診断群分類区分に該当しないと判断され、医科点数表により算定されていた患者が、その後、診断群分類区分に該当すると判断された場合には、その日より診断群分類点数表等により診療報酬を算定するものとする。
  - ③ ①の場合の入院期間の算定の起算日は入院の日、②の場合の入院期間の算定の起算日は、医療資源を最も投入した傷病名が同一である場合には入院の日、同一ではない場合には診断群分類区分に該当すると判断された日とする。
- (3) 転棟した場合等の取扱い
  - ① 対象外病棟に転棟した場合には、転棟した日の診療報酬の算定は医科点数表によるものとする。この場合において、対象外病棟における入院料等の算定に当たっては、入院期間の算定の起算日は入院の日とする。
  - ② 対象外病棟から一般病棟に転棟し、診断群分類点数表等により診療報酬を算定する場合には、当該病棟に転棟した日を診断群分類点数表等による入院期間の算定の起算日とする。  
なお、一般病棟から対象外病棟に転棟し、その後、一般病棟に再転棟した場合についても同様の取り扱いとする。
  - ③ 入院途中で評価療養を実施することを決定し、月途中の日から医科点数表により算定することとなる場合においては、入院期間の算定の起算日は入院の日とする。
- (4) 同一傷病名での3日以内の再入院となった患者の取扱いについては、初回入院、再入院を合わせて一入院とし、上記(1)～(3)に準じて取り扱うこと。

### 3 その他

外泊及び転棟した場合等の取扱いについては、適切に取り扱われるよう十分に留意すること。

## 第4 その他

### 1 経過措置

係数告示別表第一に掲げる病院の一般病棟について、同年2月までに診療報酬として算定した額と、同月までの療養について同年3月31日における療養に適用する算定告示別表17の診断群分類点数表に掲げる分類区分により算定した額との差額を、同月分の費用の額を算定する際に調整し、退院の日において調整する場合には、同年4月分以降の費用の額について調整する。

なお、この場合において、入院期間の起算日は入院の日とする。

010010 脳腫瘍

手術

手術・処置等2  
 1: 人工呼吸、中心静脈注射  
 2: PET、SPECT  
 3: 化学療法なしかつ放射線療法あり  
 4: 化学療法ありかつ放射線療法あり  
 5: 化学療法ありかつ放射線療法なし  
 6: メトトレキサート  
 7: テモゾロミド (内服薬による初発の初回治療に限る。)  
 8: テモゾロミド (注射薬に限る。)

なし

手術・処置等1

なし

手術・処置等2

なし

副傷病

なし

010010xx99000x

あり

010010xx99001x

あり

1

副傷病

なし

010010xx99010x

あり

010010xx99011x

2

010010xx9902xx

3

010010xx9903xx

4

010010xx9904xx

5

副傷病

なし

010010xx99050x

あり

010010xx99051x

6

副傷病

なし

010010xx99060x

あり

010010xx99061x

7

010010xx9907xx

8

010010xx9908xx

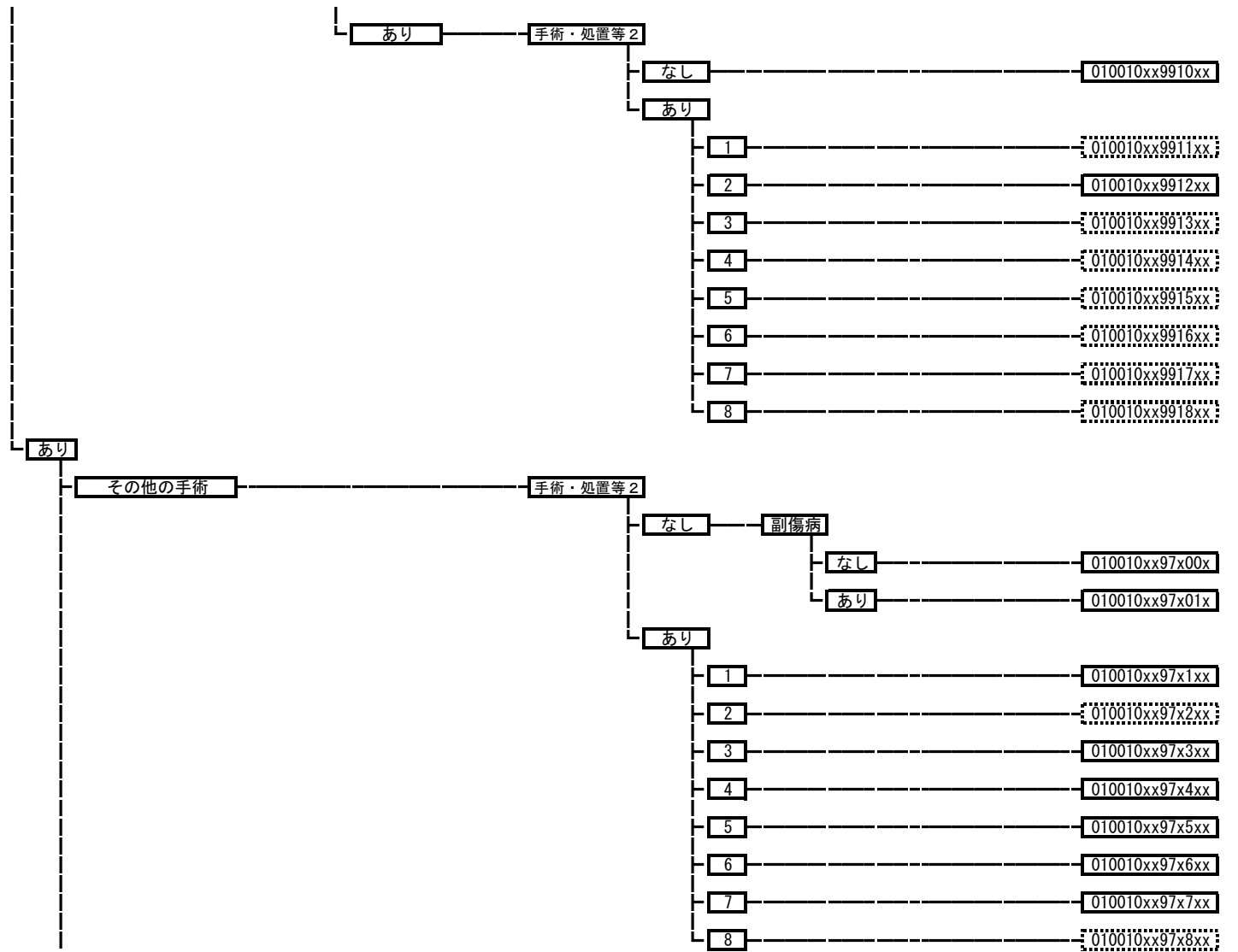

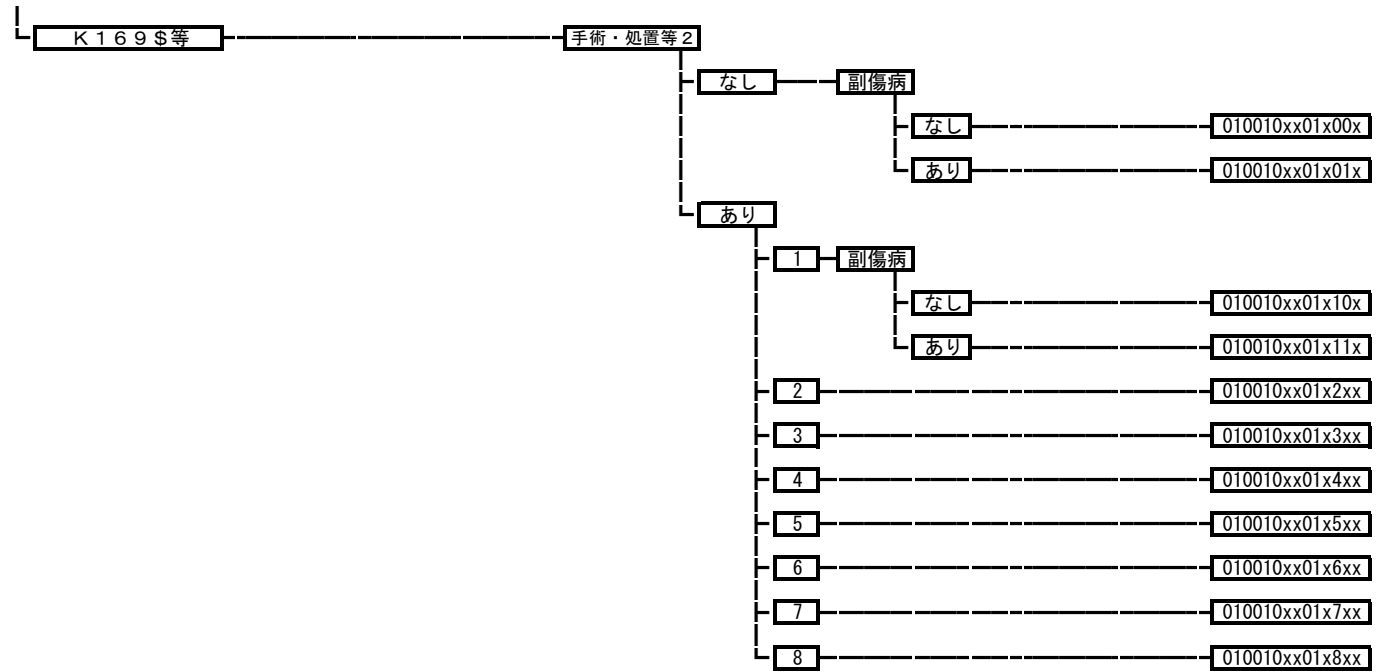

**010020 くも膜下出血、破裂脳動脈瘤**

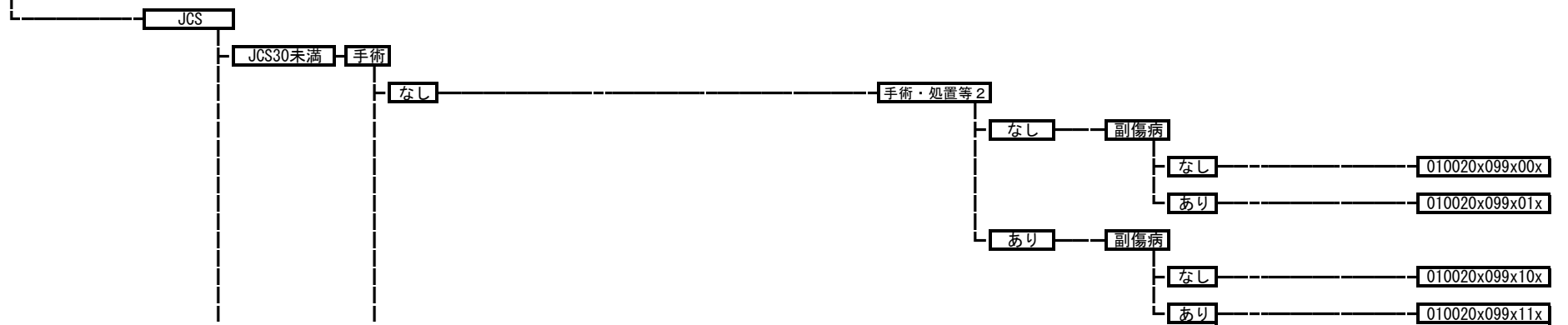

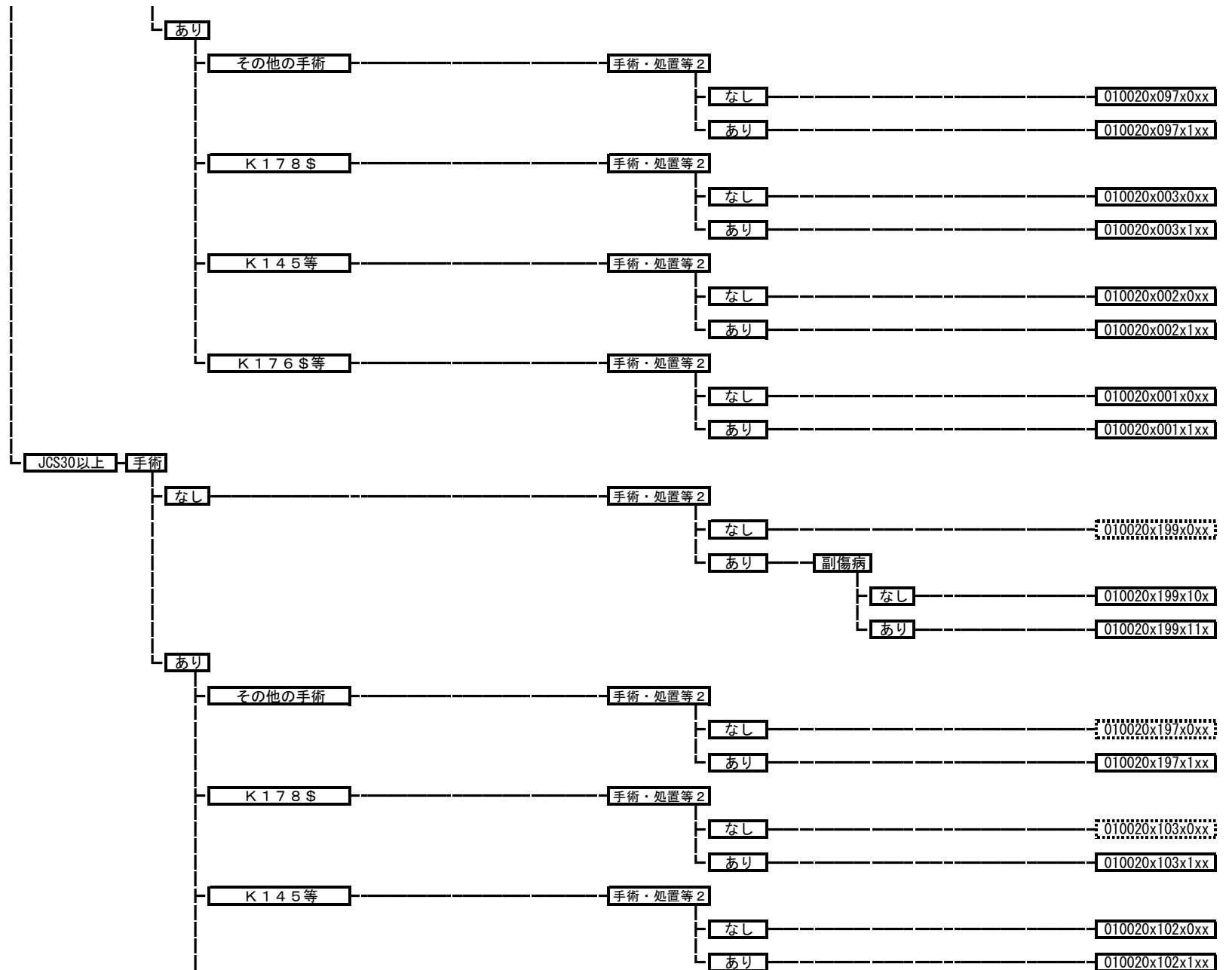



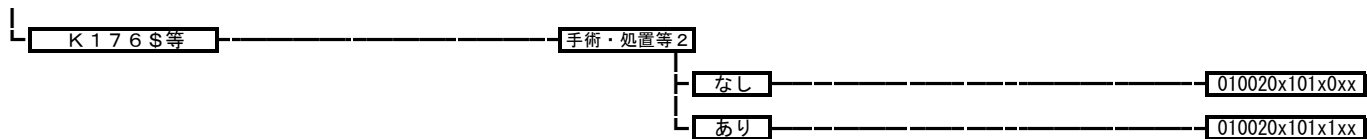

**010030 未破裂脳動脈瘤**

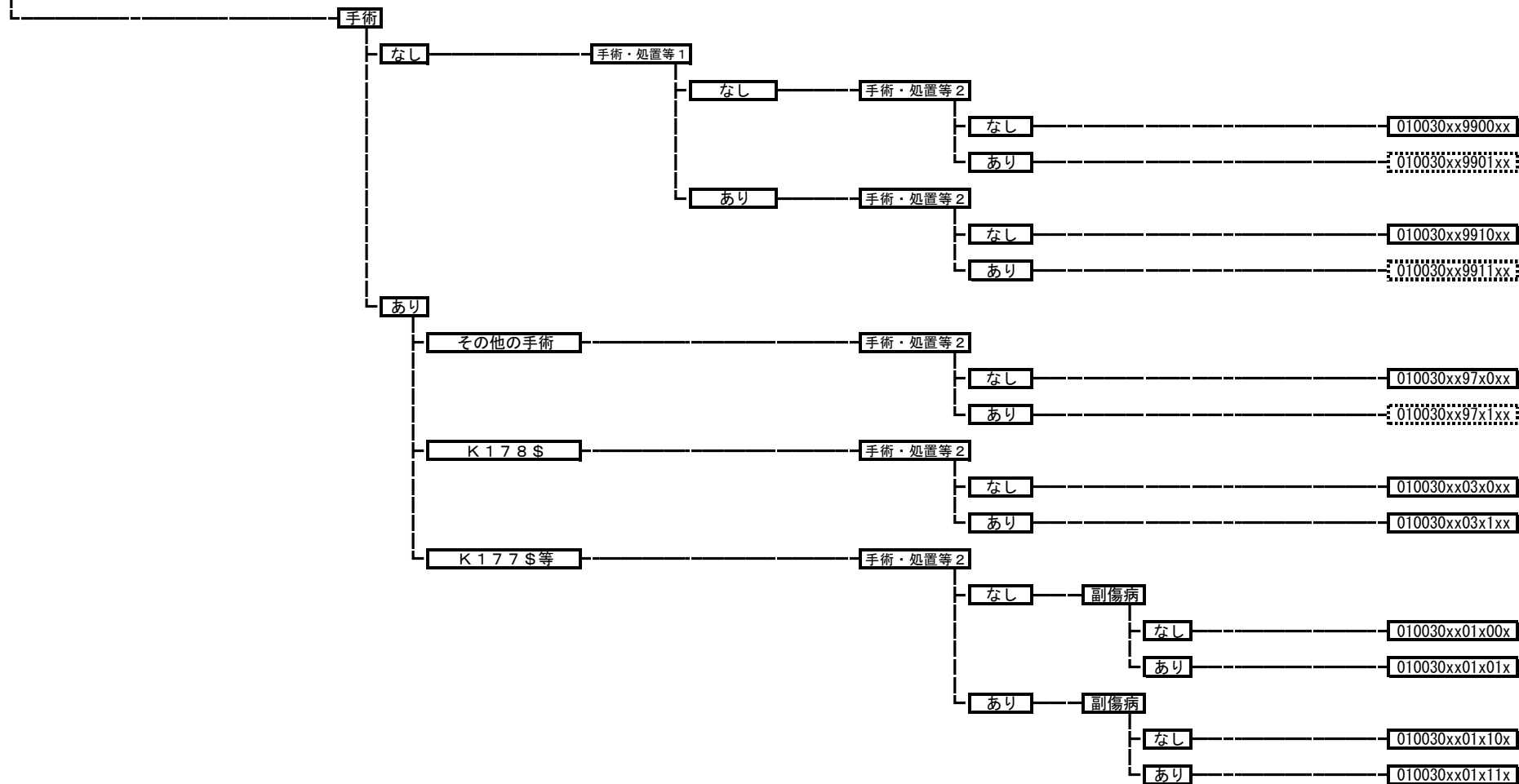

010040 非外傷性頭蓋内血腫（非外傷性硬膜下血腫以外）

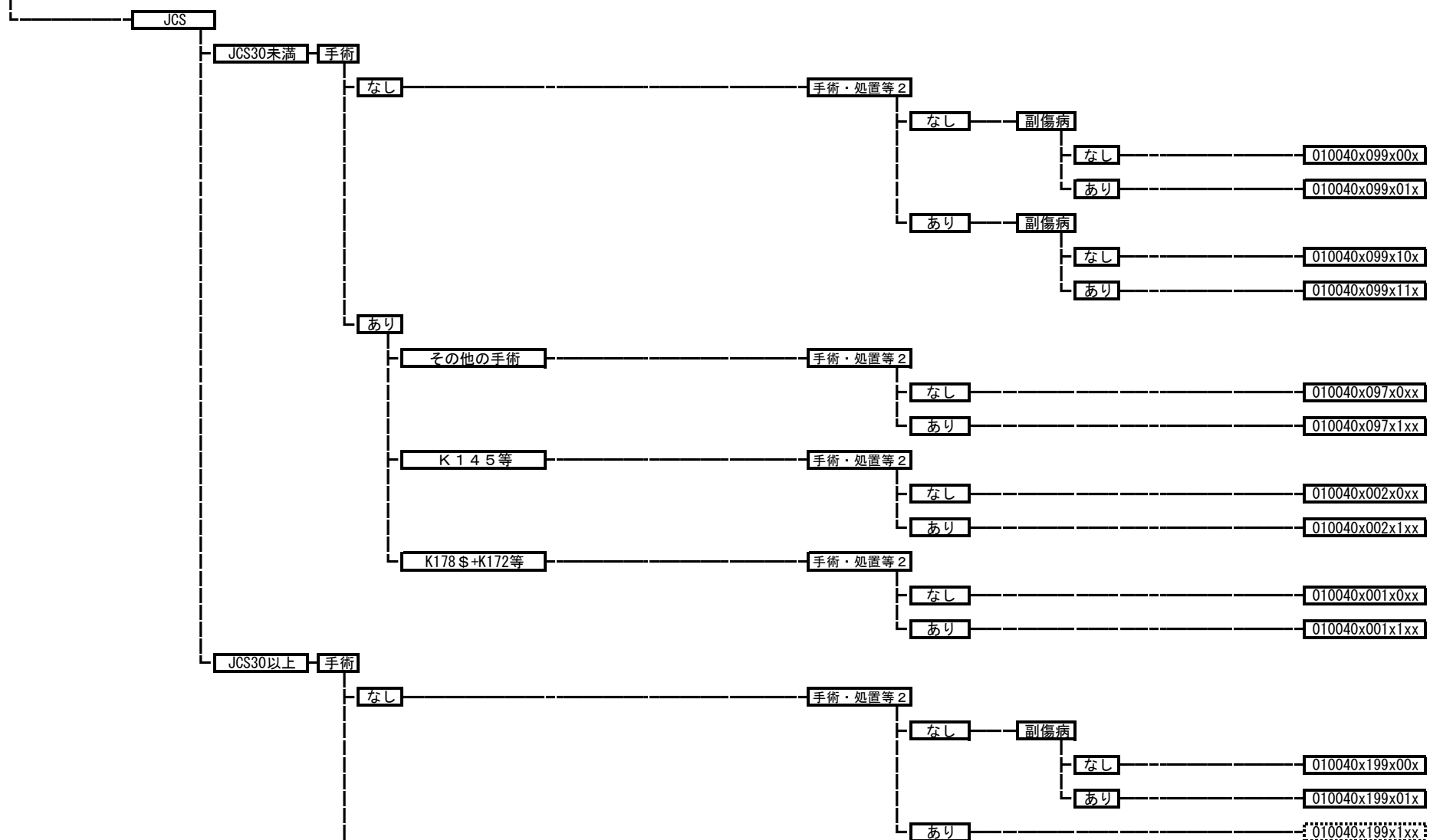

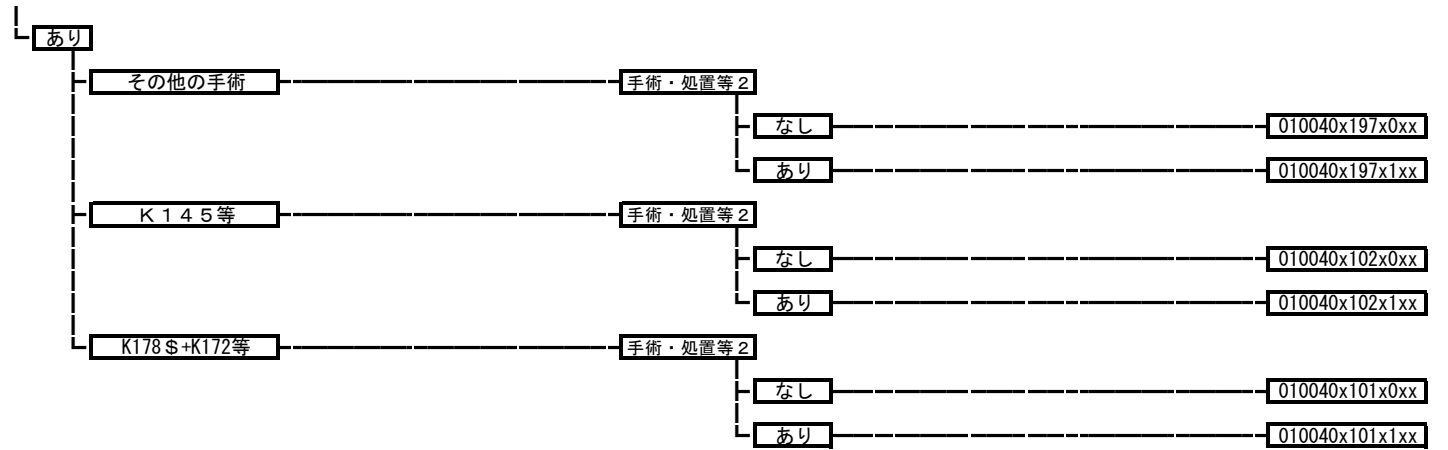

**010050 非外傷性硬膜下血腫**

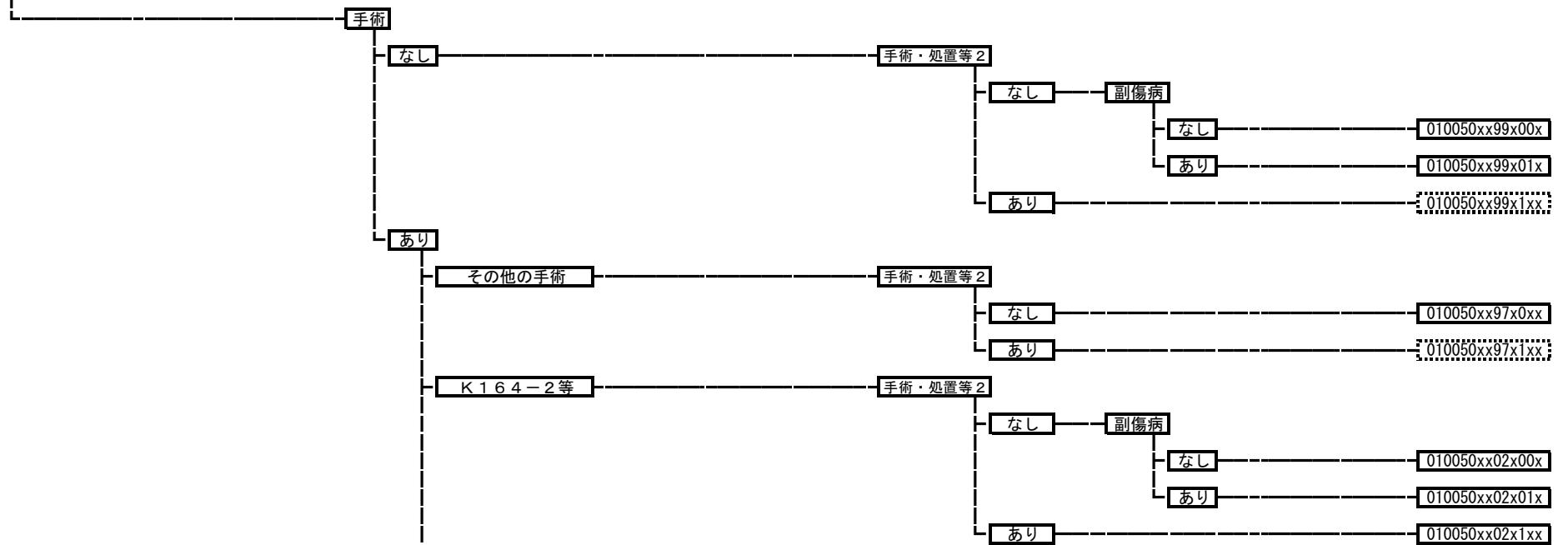

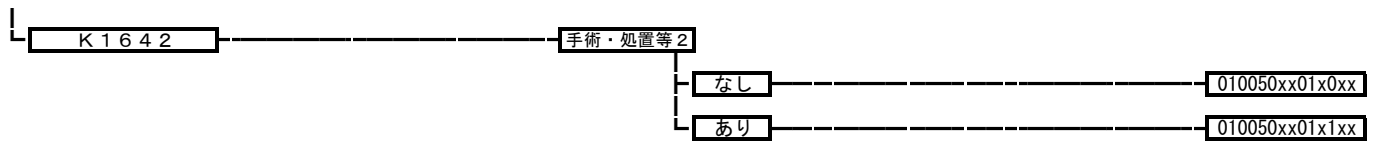

**010060 脳梗塞**

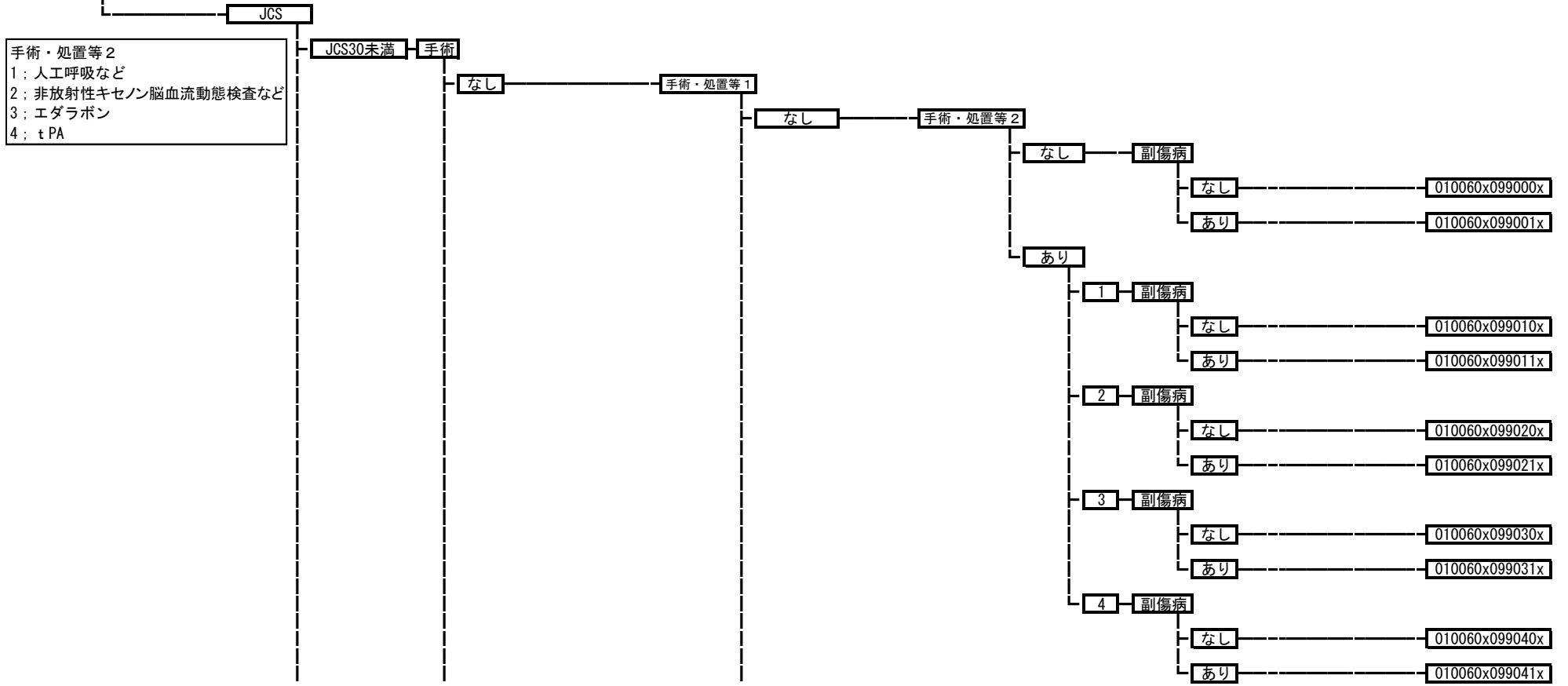

手術・処置等 2  
 1 ; 人工呼吸など  
 2 ; 非放射性キセノン脳血流動態検査など  
 3 ; エダラボン  
 4 ; tPA

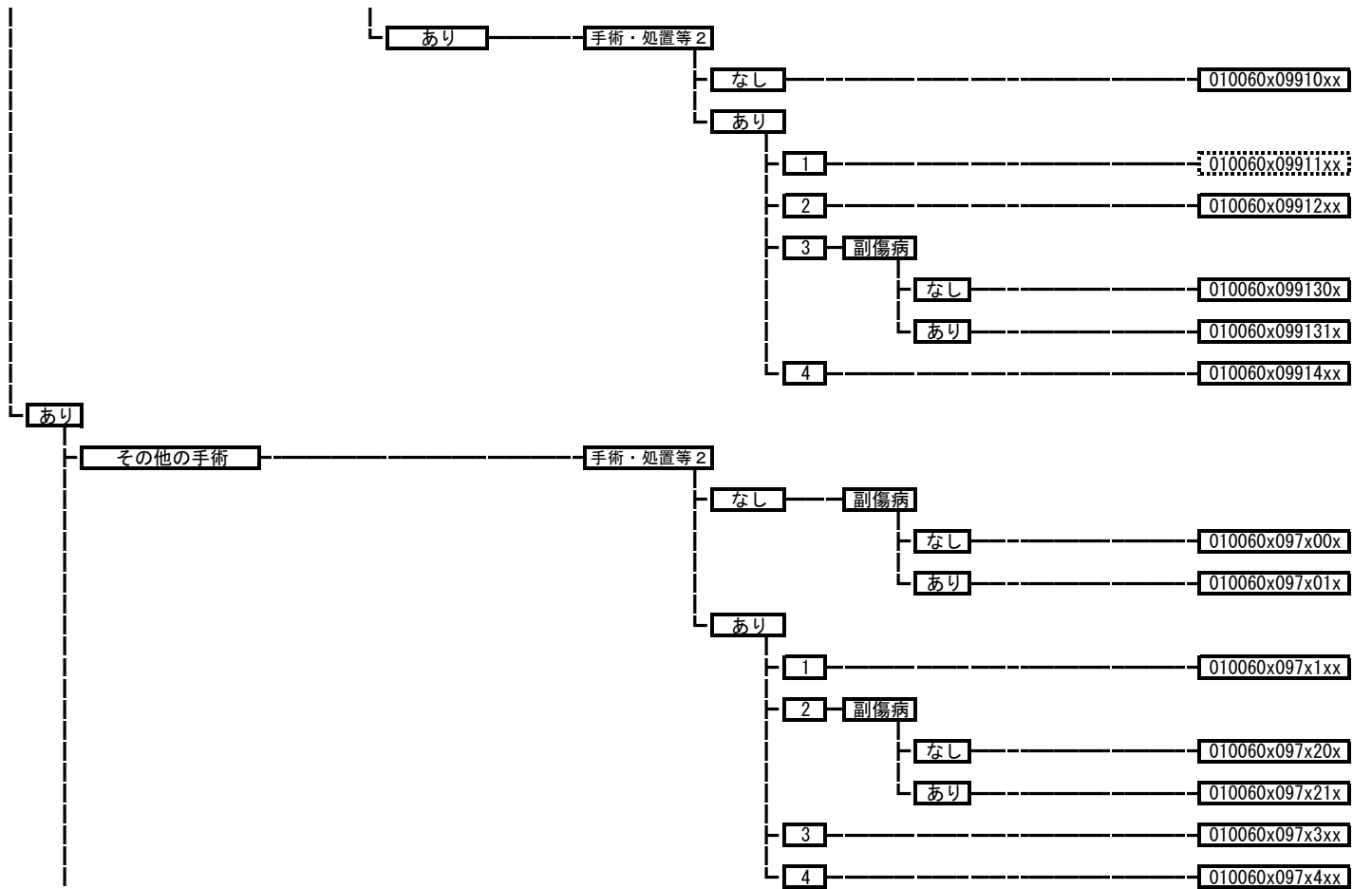

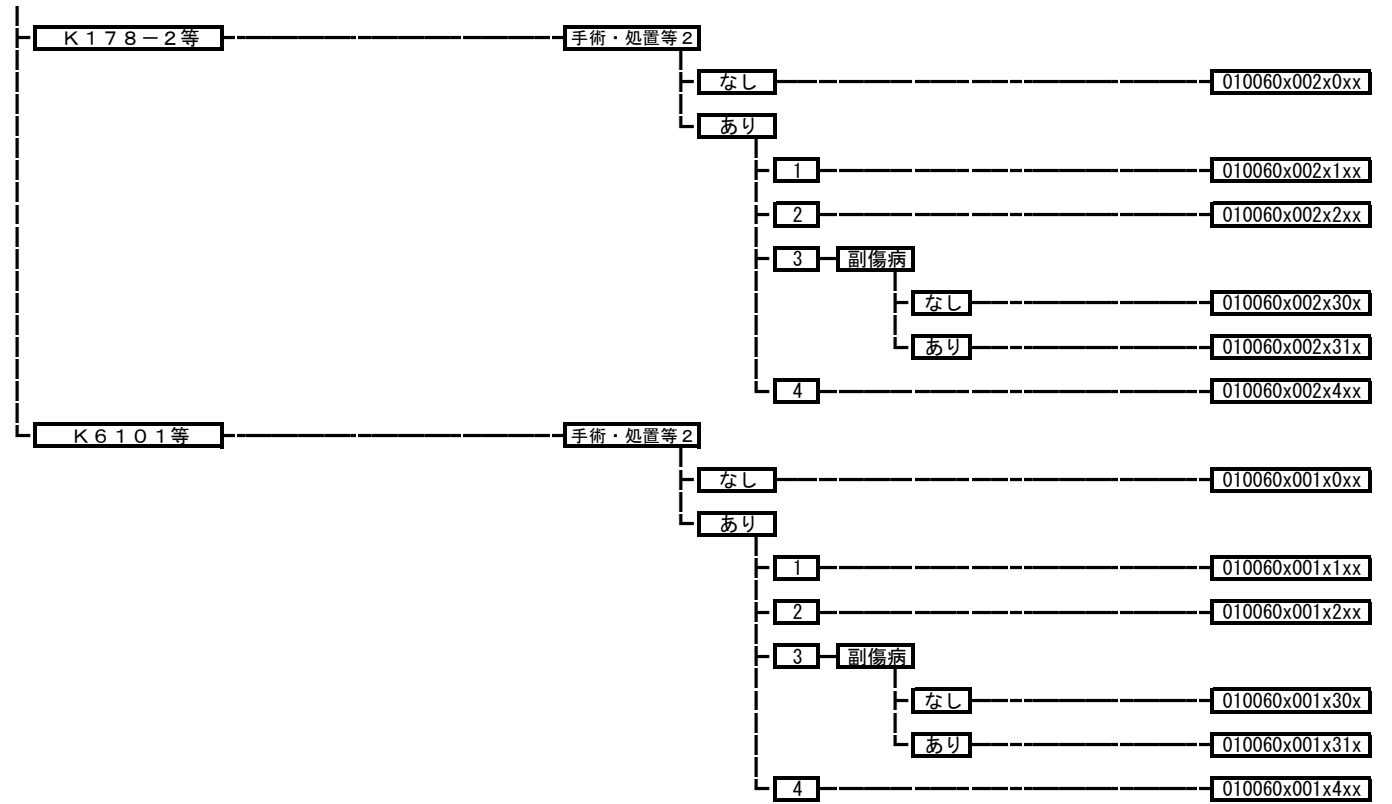

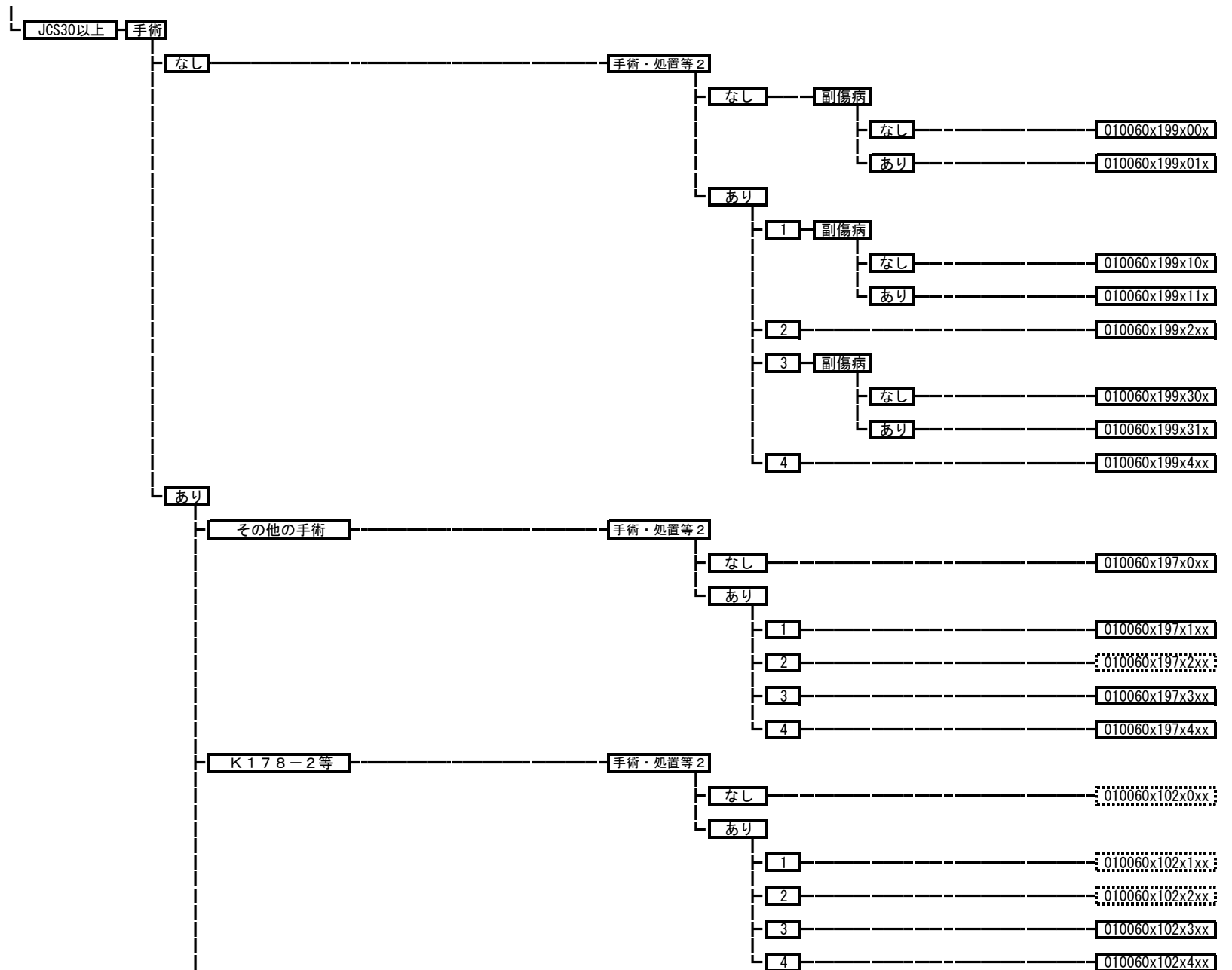

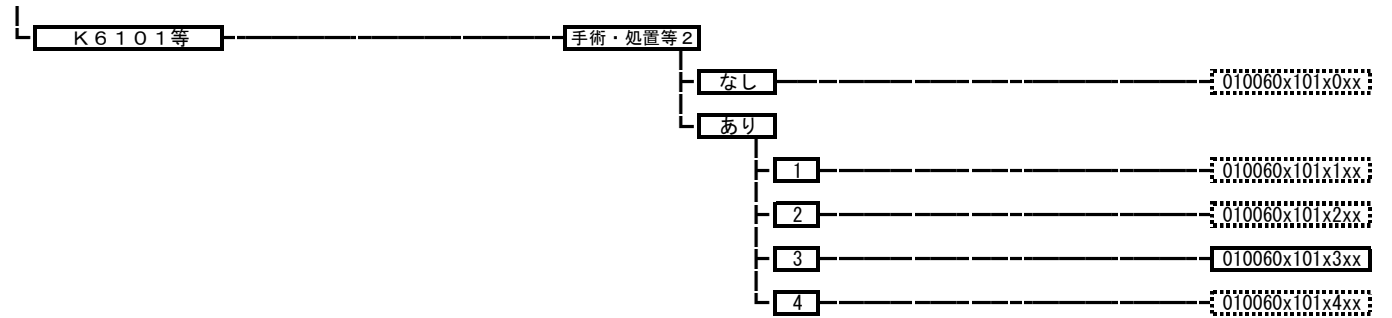

**010070 脳血管障害（その他）**

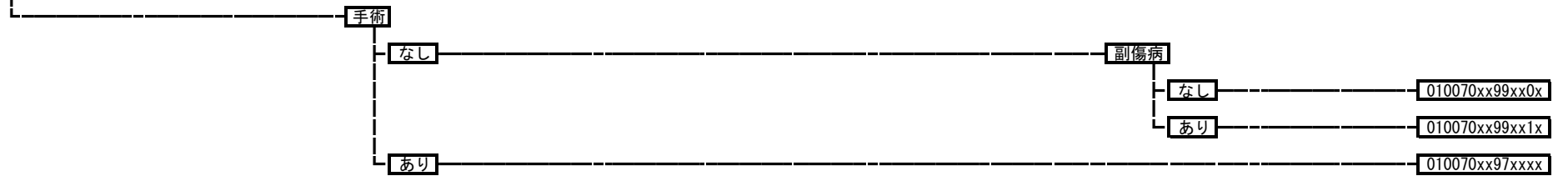

**010080 脳脊髄の感染を伴う炎症**

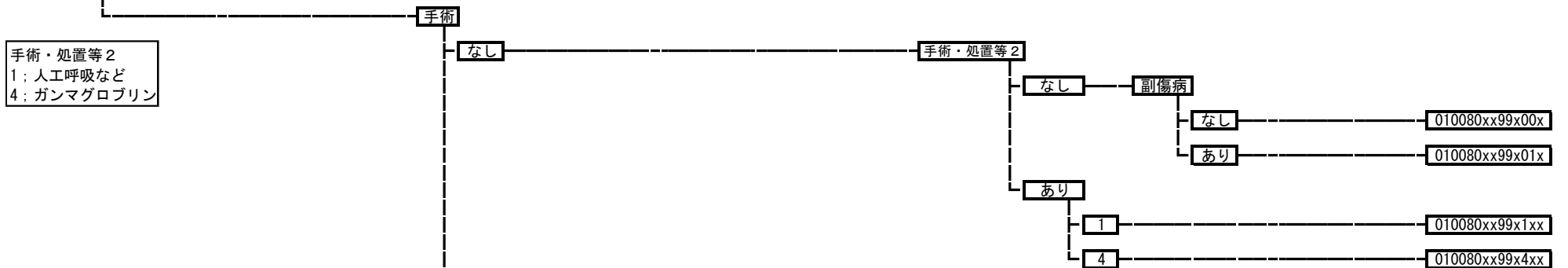



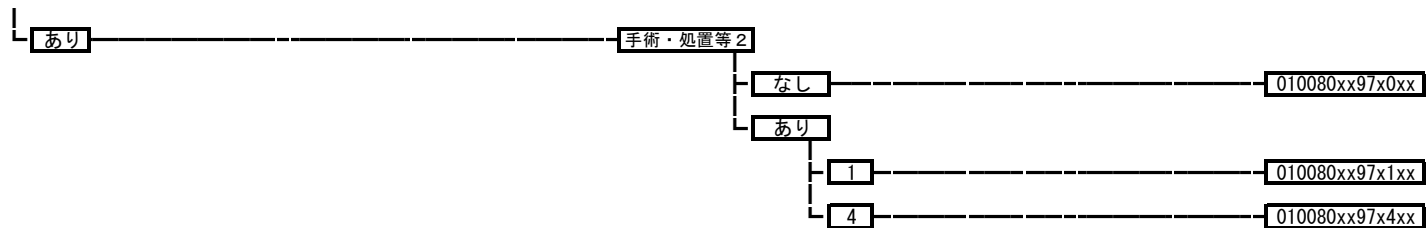

**010083** 結核性髄膜炎、髄膜脳炎 010083xxxxxxxx

**010086** プリオン病 010086xxxxxxxx

**010090** 多発性硬化症 010090xxxxx0xx

手術・処置等 2  
 1; 人工呼吸、中心静脈注射  
 3; 血漿交換療法  
 4; インターフェロン

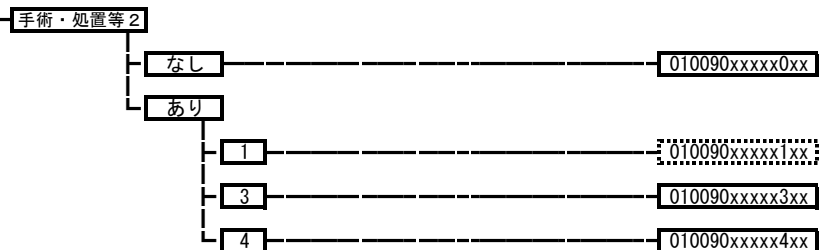

**010100** 脱髄性疾患（その他） 010100xxxxx0xx

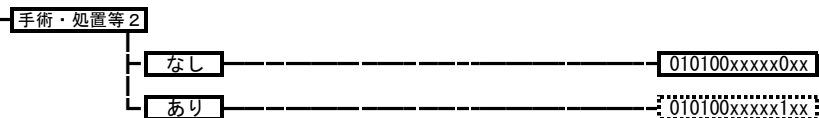

**010110 免疫介在性・炎症性ニューロパチー**

手術・処置等2  
 1: 人工呼吸、中心静脈注射  
 3: 血漿交換療法  
 4: ガンマグロブリン

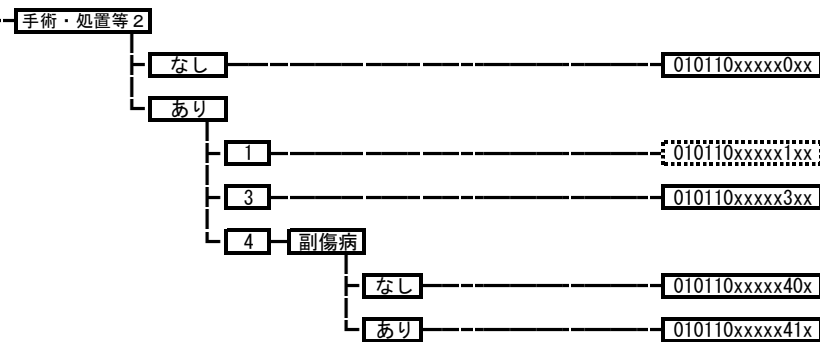

**010111 遺伝性ニューロパチー**

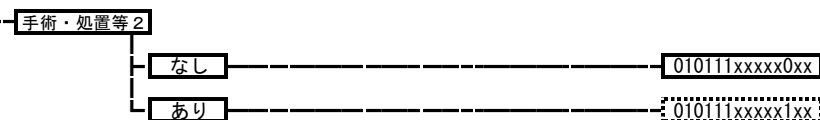

**010120 特発性（単）ニューロパチー**

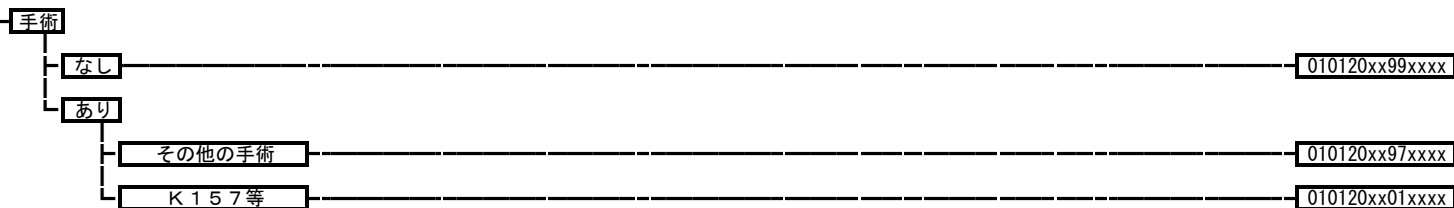

**010130 重症筋無力症、その他の神経筋障害**

手術・処置等2  
1: 人工呼吸、中心静脈注射  
3: 血漿交換療法

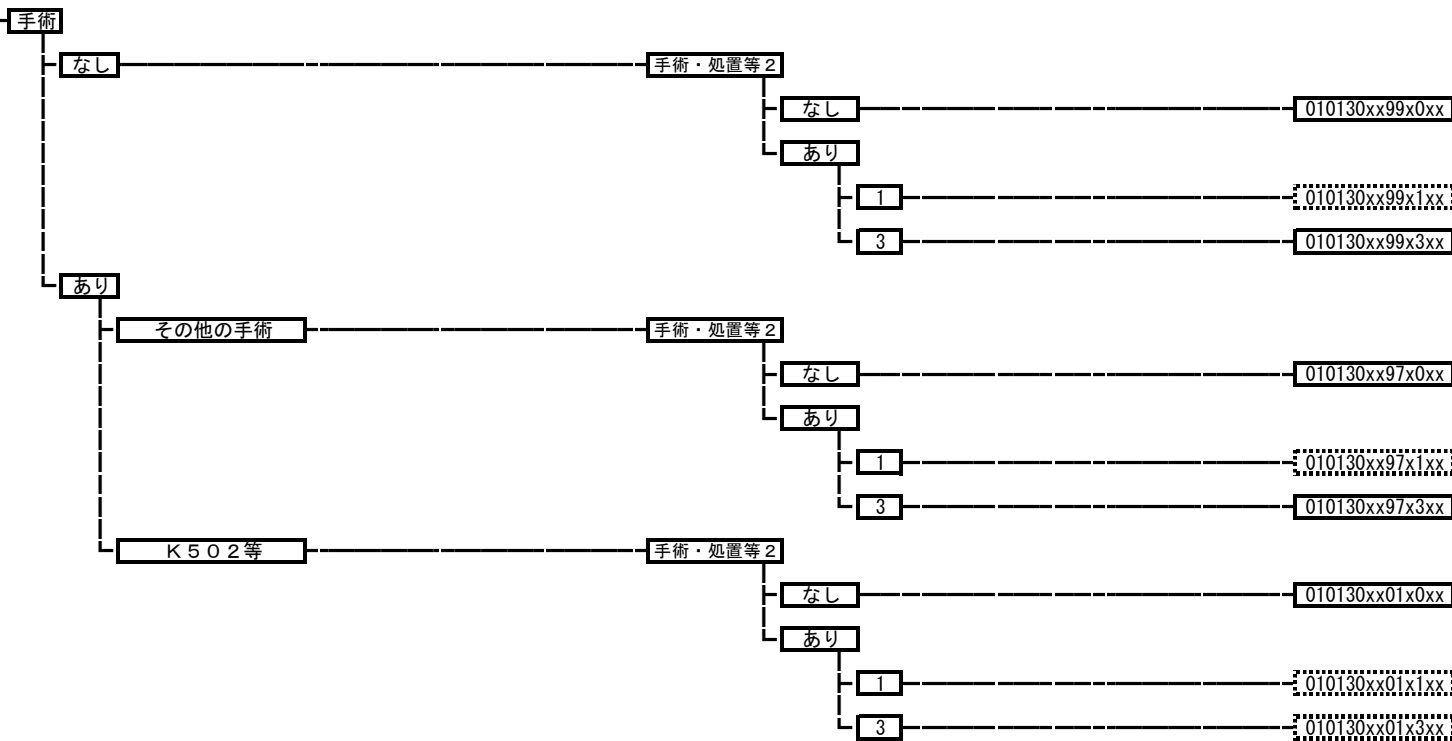

**010140 筋疾患（その他）**

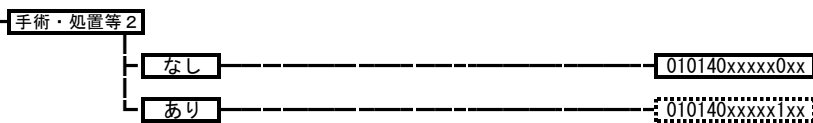

010155 運動ニューロン疾患等

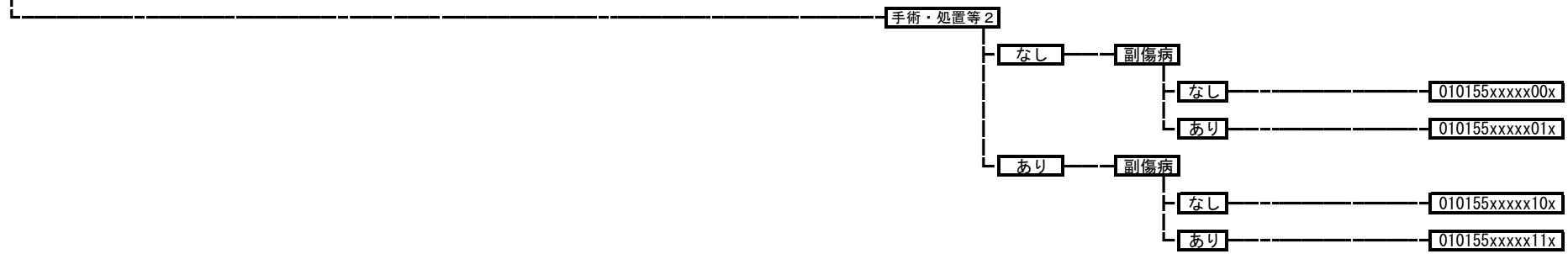

010160 パーキンソン病

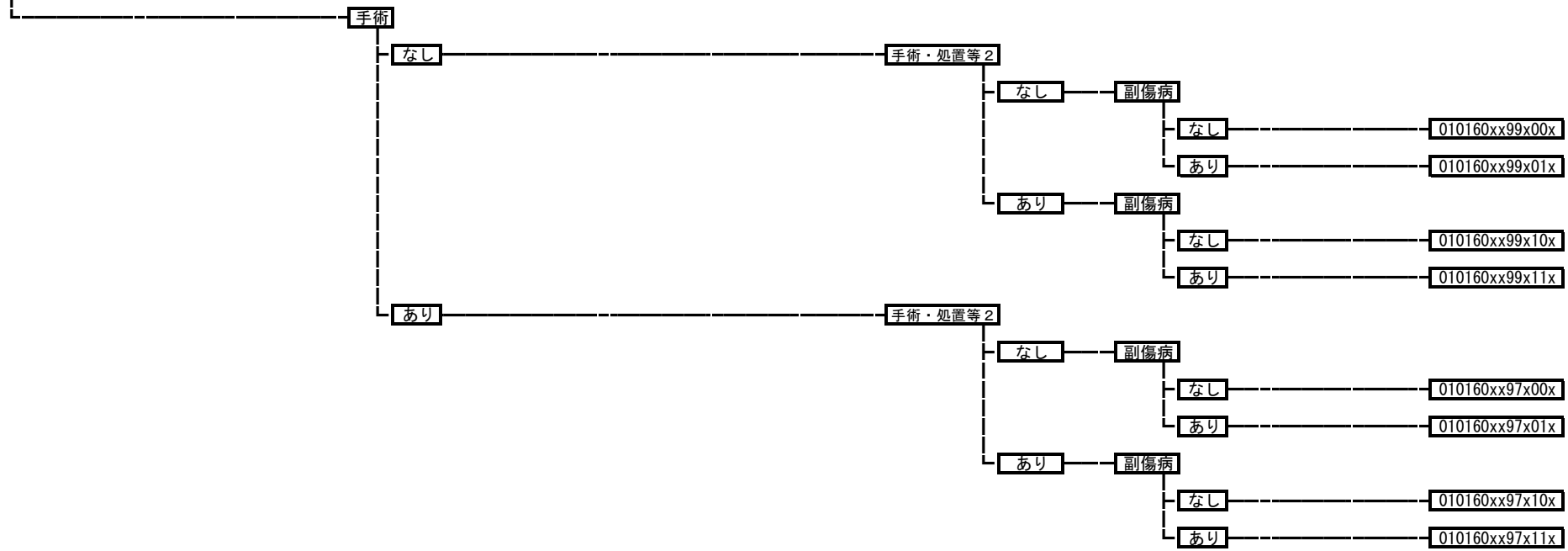

**010170 基底核等の変性疾患**

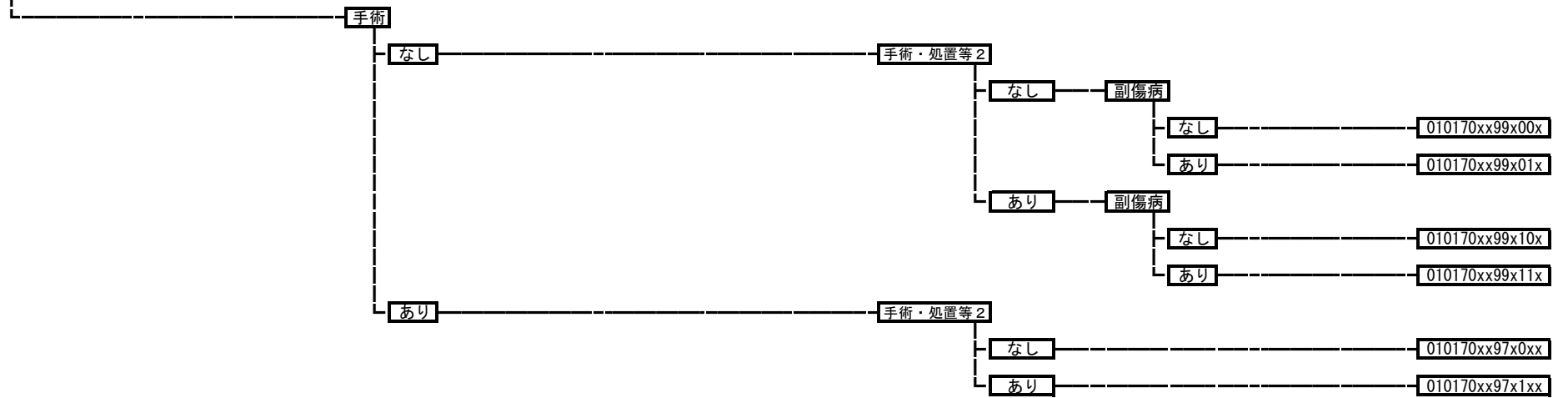

**010180 不随意運動**



**010190 遺伝性運動失調症**



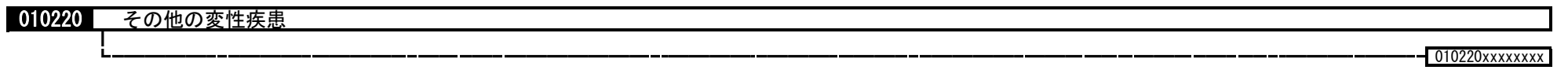
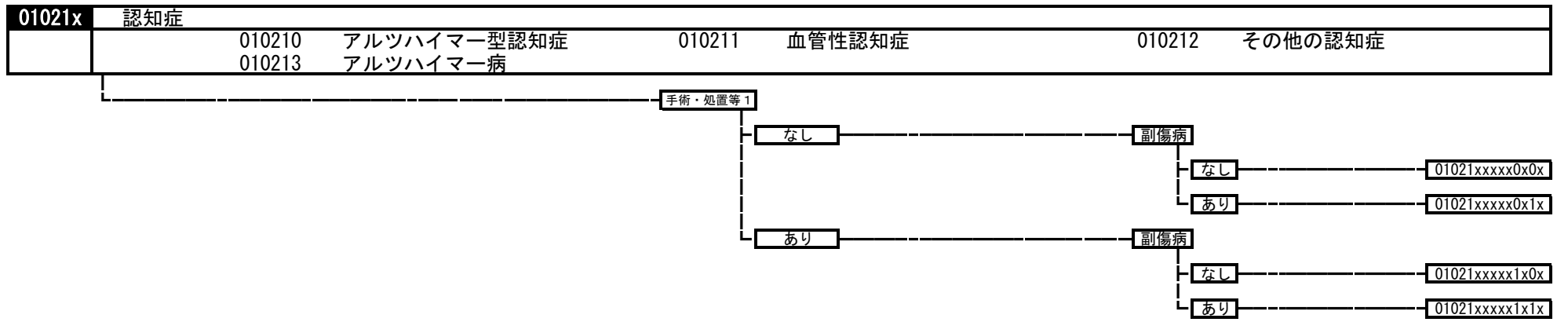
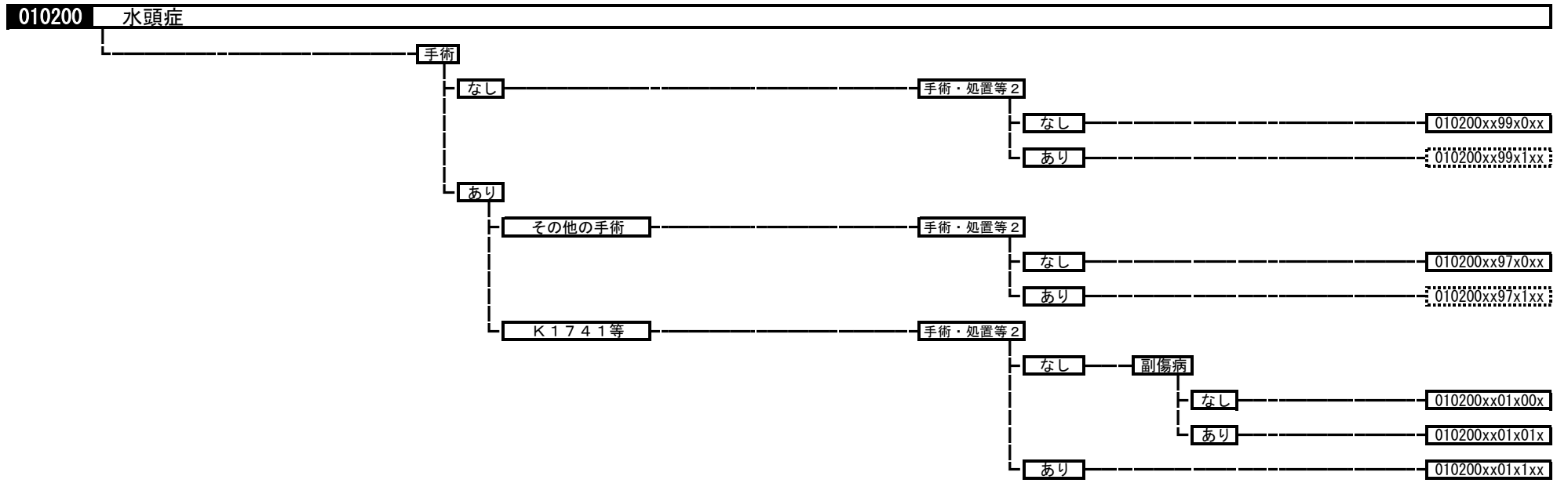

**010230 てんかん**

手術・処置等 2  
1: 人工呼吸、中心静脈注射  
2: PET、SPECT

手術

なし

手術・処置等 2

なし

副傷病

なし

010230xx99x00x

あり

010230xx99x01x

あり

1

副傷病

なし

010230xx99x10x

あり

010230xx99x11x

2

副傷病

なし

010230xx99x20x

あり

010230xx99x21x

あり

手術・処置等 2

なし

副傷病

なし

010230xx97x00x

あり

010230xx97x01x

あり

1

010230xx97x1xx

2

010230xx97x2xx

**010240 片頭痛、頭痛症候群（その他）**

010240xxxxxxxx

**010250 アルコール依存症候群**

010250xxxxxxxx

010260 ウェルニッケ脳症  
010260xxxxxxxx

010270 中毒性脳症  
010270xxxxxxxx

010280 ジストニー、筋無力症  
手術・処置等2  
なし 010280xxxx0xx  
あり 010280xxxx1xx

010290 自律神経系の障害  
010290xxxxxxxx

010300 睡眠障害  
010300xxxxxxxx

010310 脳の障害（その他）  
手術  
なし 手術・処置等2  
なし 010310xx99x0xx  
あり 010310xx99x1xx  
あり 手術・処置等2  
なし 010310xx97x0xx  
あり 010310xx97x1xx



<b>02001x</b>	<b>角膜・眼及び付属器の悪性腫瘍</b>	
	020011	眼瞼・結膜の悪性腫瘍
	020012	眼窩の悪性腫瘍
	020013	ぶどう膜の悪性黒色腫
	020014	眼の悪性腫瘍（その他）

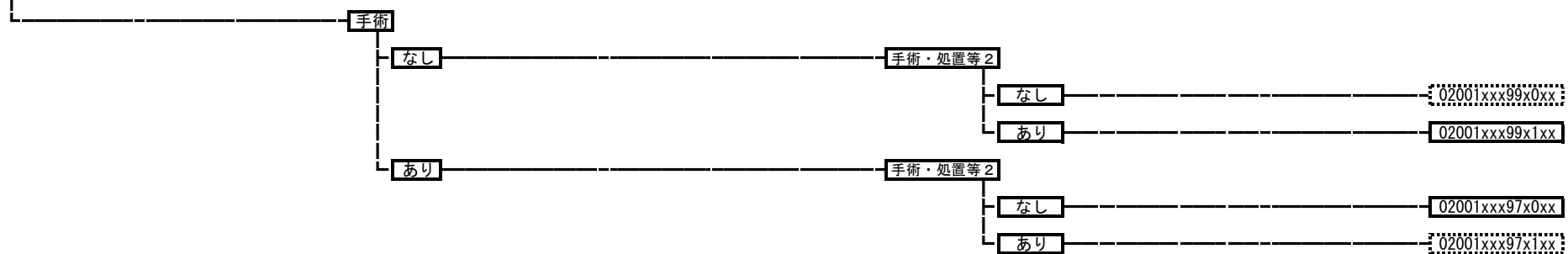

<b>020040</b>	<b>網膜芽細胞腫</b>	
---------------	---------------	--

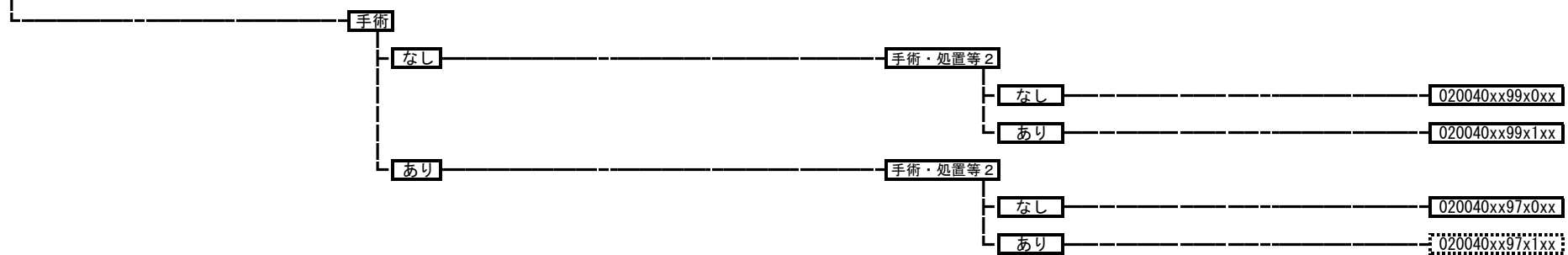

<b>02006x</b>	<b>眼の良性腫瘍</b>	
	020061	眼瞼の良性腫瘍
	020062	結膜・角膜腫瘍
	020063	虹彩・毛様体・脈絡膜・網膜腫瘍
	020064	眼の良性腫瘍（その他）

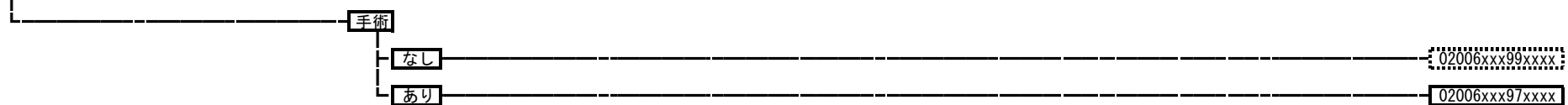

**020080 眼窩腫瘍**

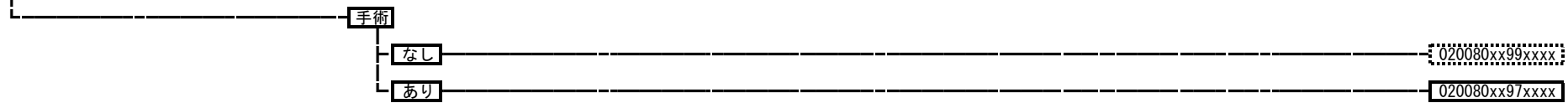

**020100 涙嚢腫瘍**

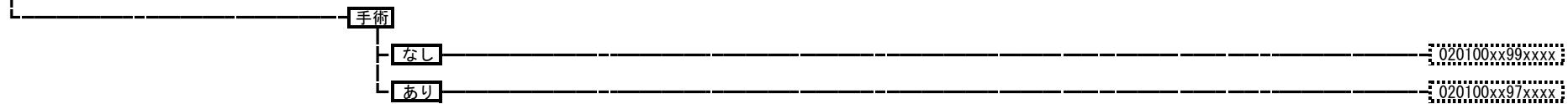

**020110 白内障、水晶体の疾患**

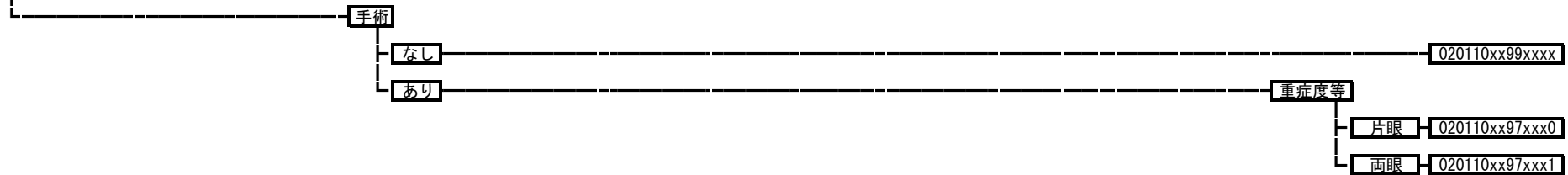

**020120 急性前部ぶどう膜炎**



**020130 原田病**

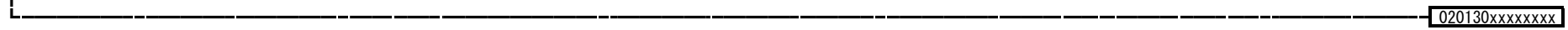

**020140 網脈絡膜炎・網膜炎・急性網膜壊死**



**020150 斜視（外傷性・癒着性を除く。）**

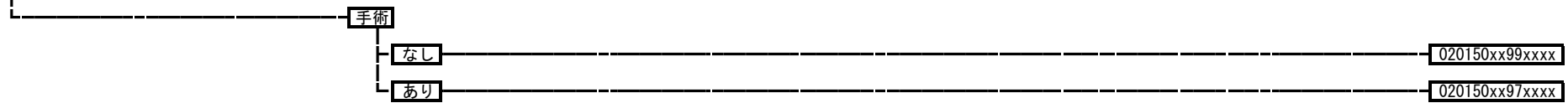

**020160 網膜剥離**

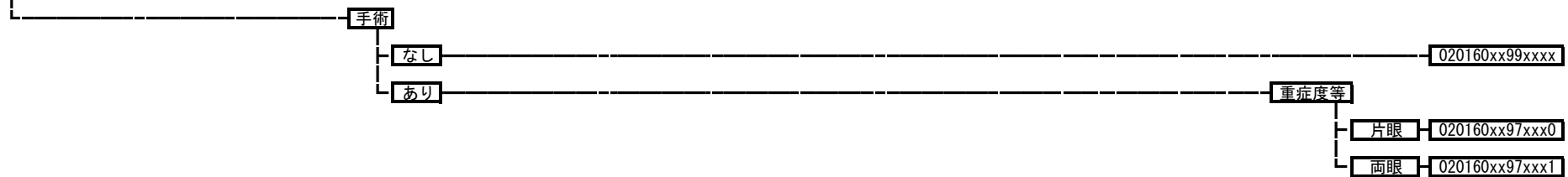

**020180 糖尿病性増殖性網膜症**

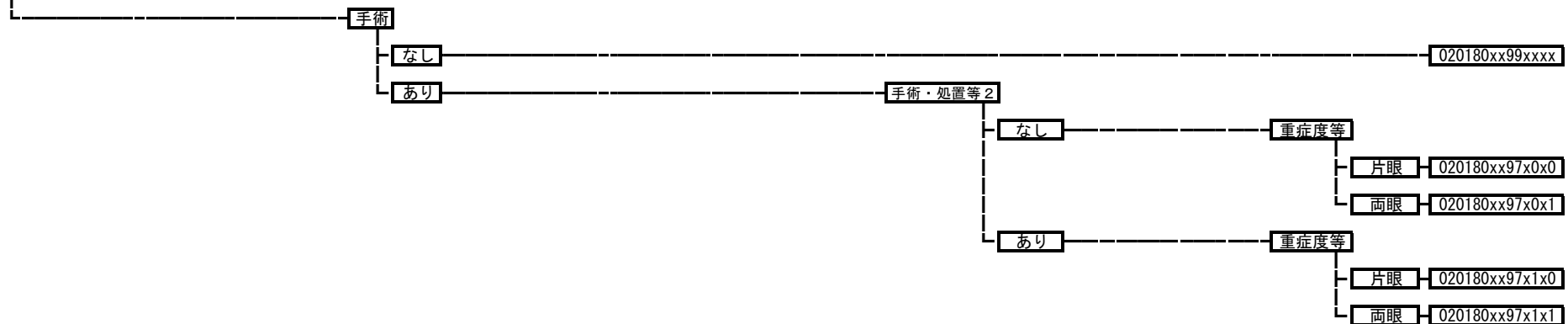

**020190 未熟児網膜症**

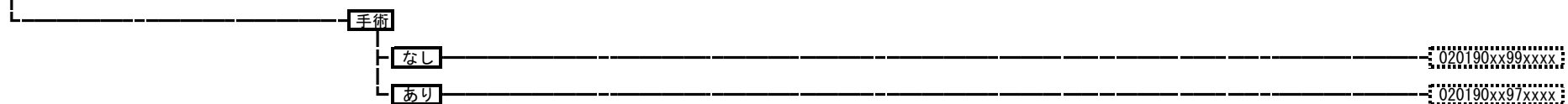

**020200 黄斑、後極変性**

手術・処置等2  
 1: 全身麻酔  
 2: ペルテボルフィン  
 3: ペガブタニブナトリウム  
 4: ラニビズマブ

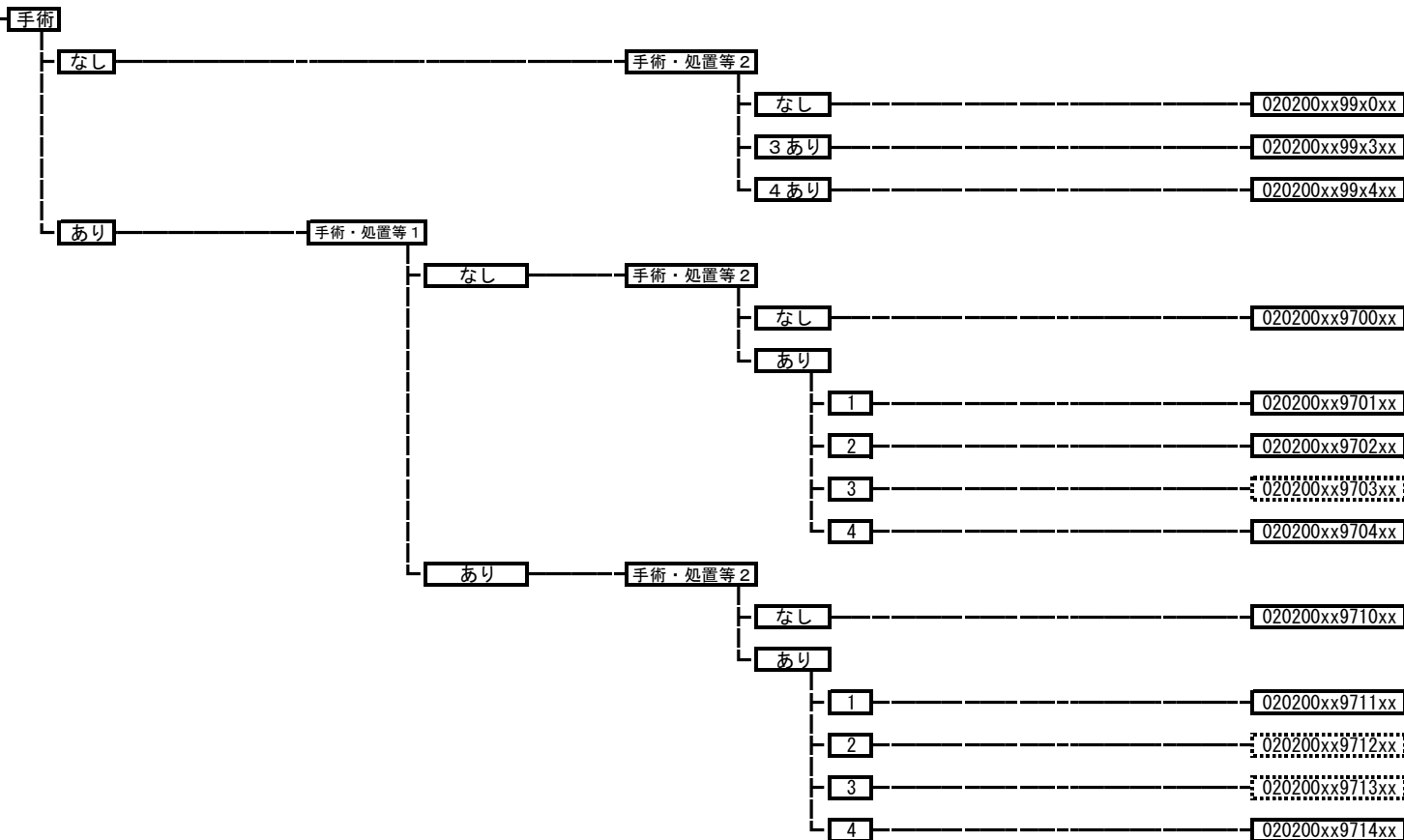

**020210 網膜血管閉塞症**

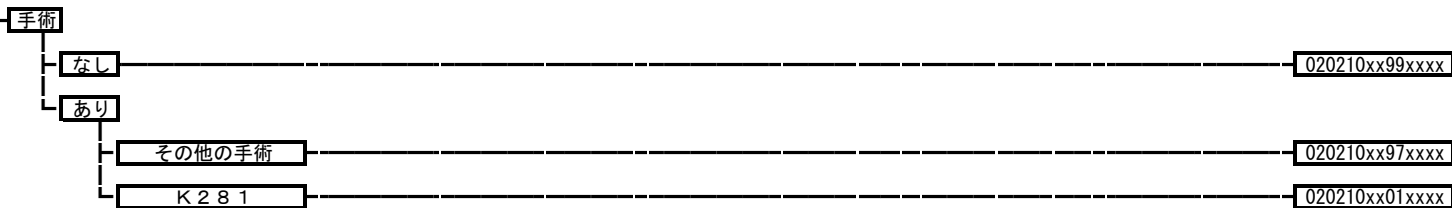

**020220 緑内障**

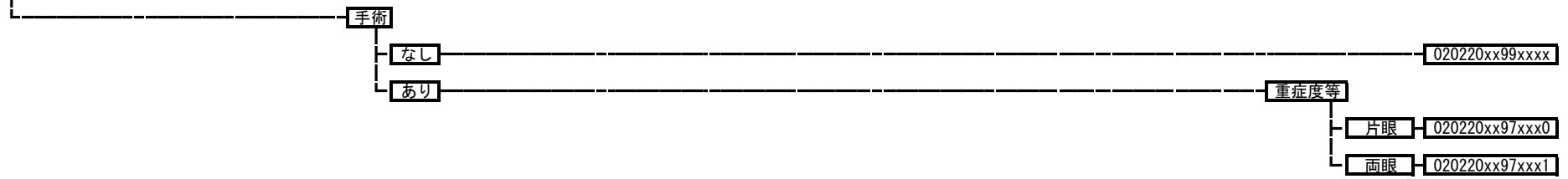

**020230 眼瞼下垂**

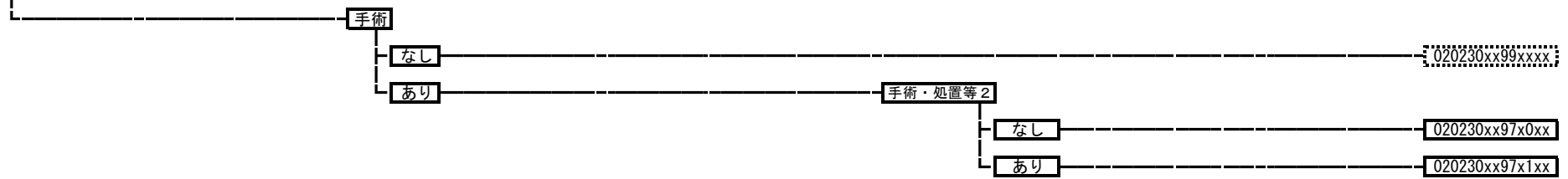

**020240 硝子体疾患**

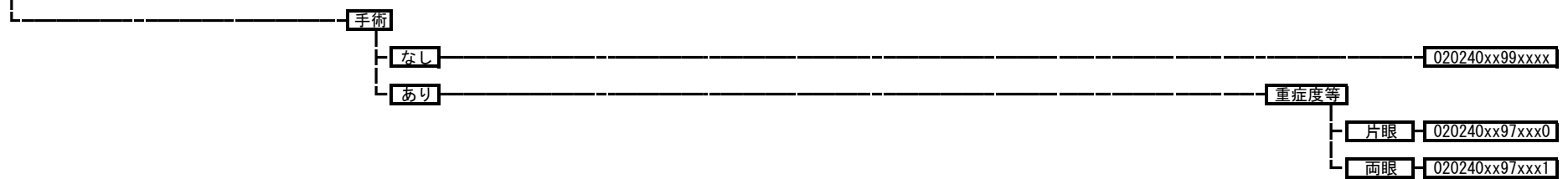

**020250 結膜の障害**

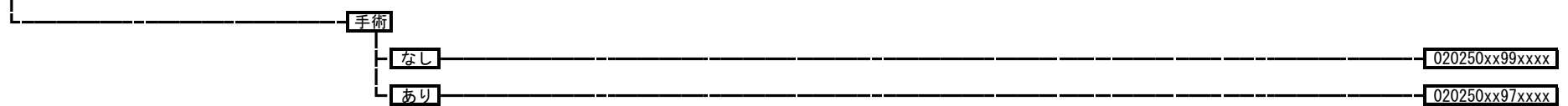

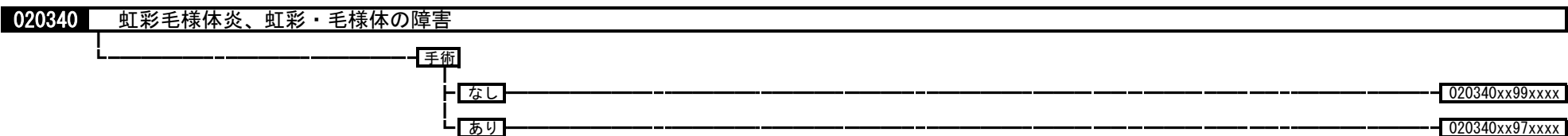
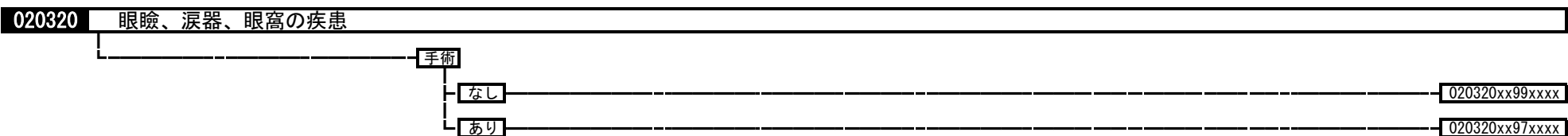
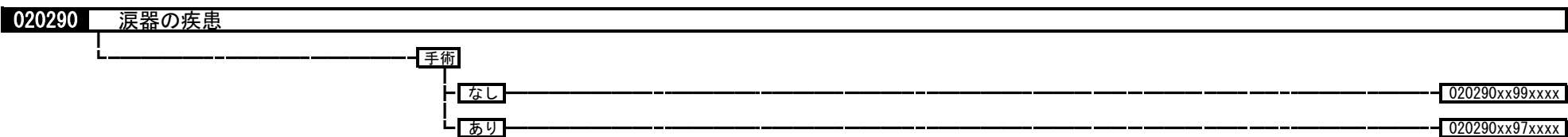
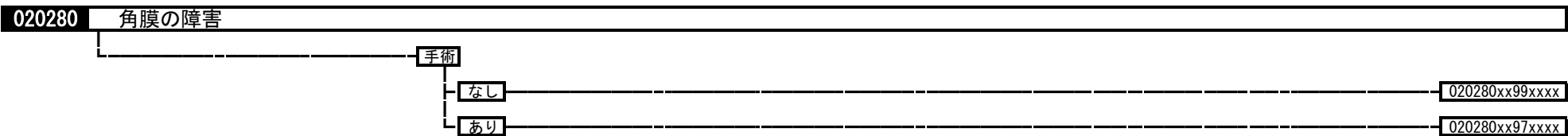
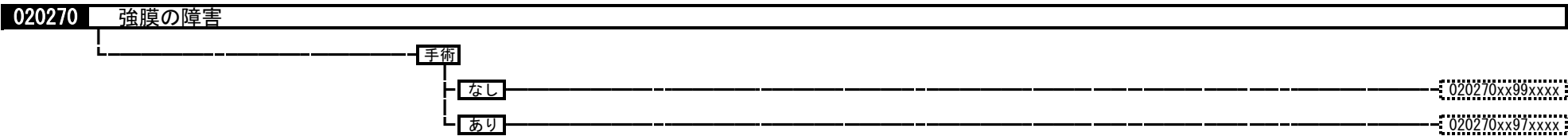

**020350 脈絡膜の疾患**

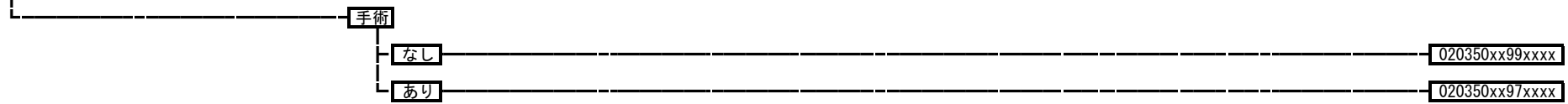

**020360 眼球の障害**

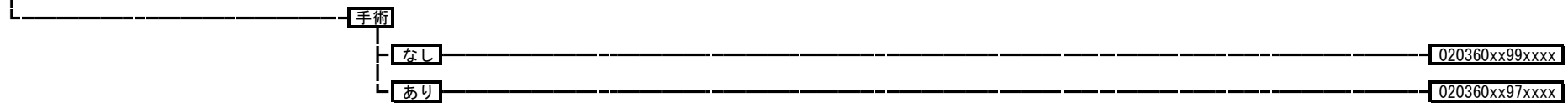

**020370 視神経の疾患**

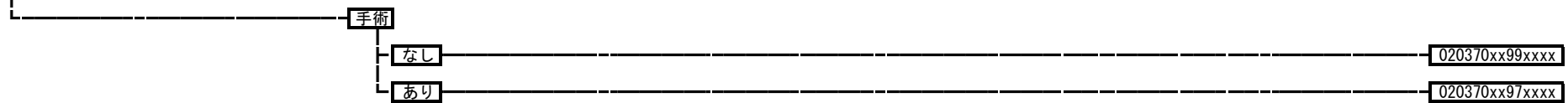

**020380 眼球運動障害**

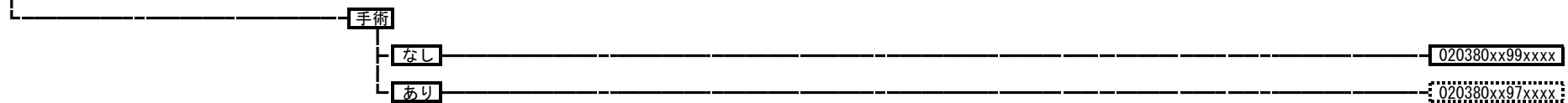

**020390 視覚・視野障害**



**020400 眼、付属器の障害**

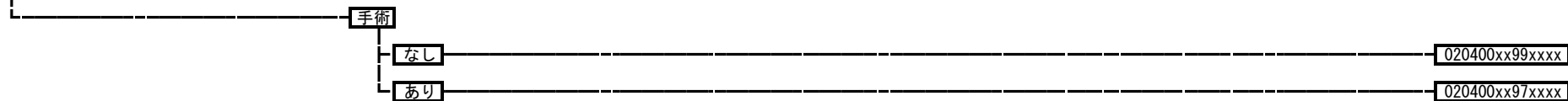

**03001x 頭頸部悪性腫瘍**

030010	口腔・下顎、口唇の悪性腫瘍	030014	下咽頭の悪性腫瘍	030018	聴器の悪性腫瘍
030011	唾液腺の悪性腫瘍	030015	喉頭の悪性腫瘍	030019	頭頸部悪性腫瘍（その他）
030012	上咽頭の悪性腫瘍	030016	鼻腔・副鼻腔の悪性腫瘍		
030013	中咽頭の悪性腫瘍	030017	転移性頭頸部悪性腫瘍		

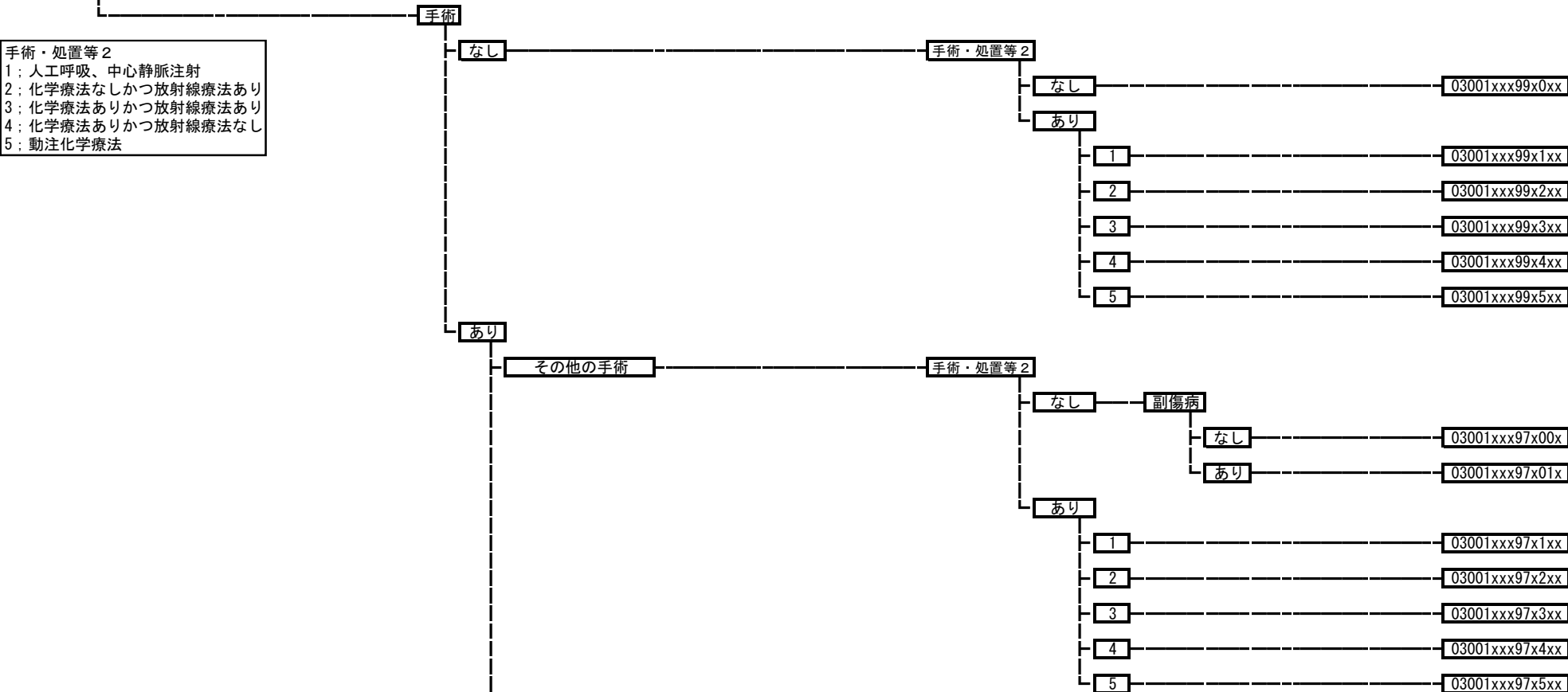

手術・処置等2  
 1：人工呼吸、中心静脈注射  
 2：化学療法なしかつ放射線療法あり  
 3：化学療法ありかつ放射線療法あり  
 4：化学療法ありかつ放射線療法なし  
 5：動注化学療法



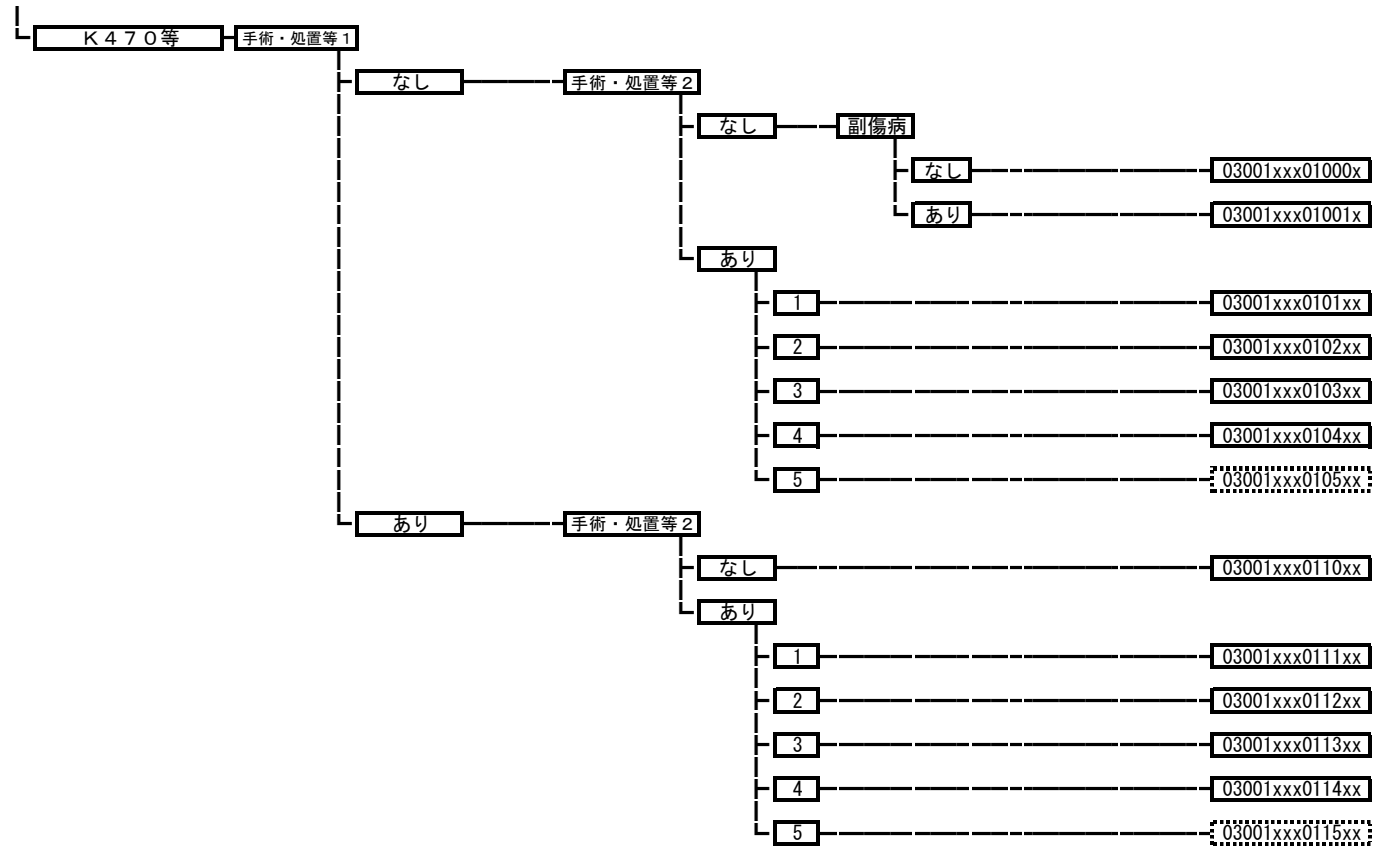

**030150 耳・鼻・口腔・咽頭の腫瘍**

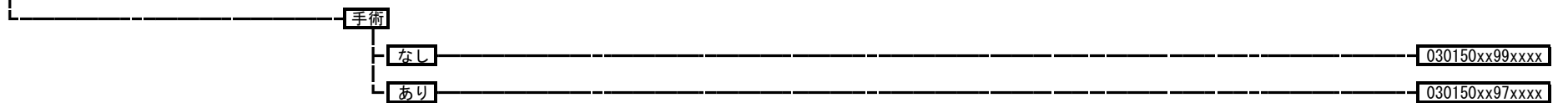

**030160 大唾液腺の良性腫瘍**

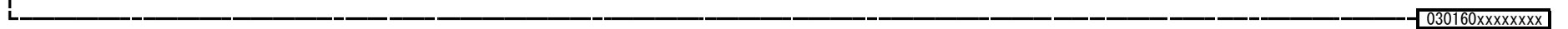

030180 口内炎、口腔疾患

手術

なし

030180xx99xxxx

あり

030180xx97xxxx

030190 唾液腺炎、唾液腺膿瘍

手術

なし

030190xx99xxxx

あり

030190xx97xxxx

030200 腺内唾石

030200xxxxxxxx

030220 ガマ腫

030220xxxxxxxx

030230 扁桃、アデノイドの慢性疾患

030230xxxxxxxx

030240 扁桃周囲膿瘍、急性扁桃炎、急性咽頭喉頭炎

手術

なし

030240xx99xxxx

あり

その他の手術

030240xx97xxxx

K368等

030240xx01xxxx

030245 伝染性単核球症

030245xxxxxxxx

**030250** 睡眠時無呼吸

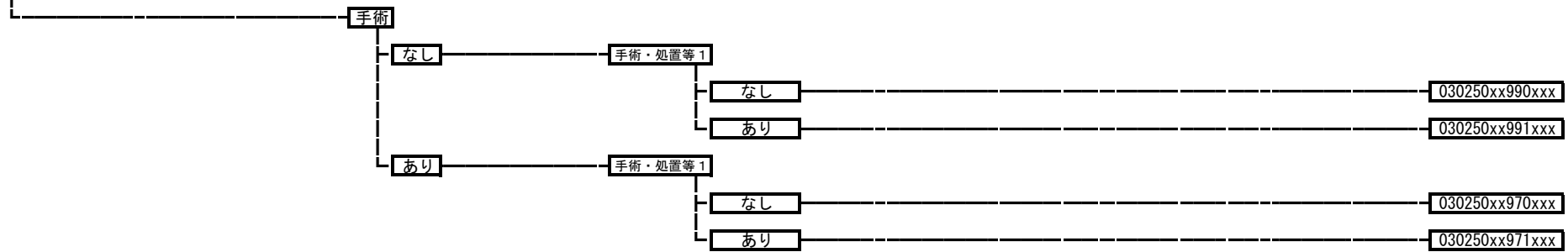

**030270** 上気道炎



**030280** 声帯ポリープ、結節



**030290** 声帯麻痺

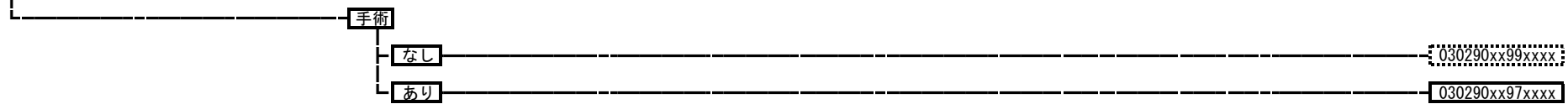

**030300** 声帯の疾患（その他）

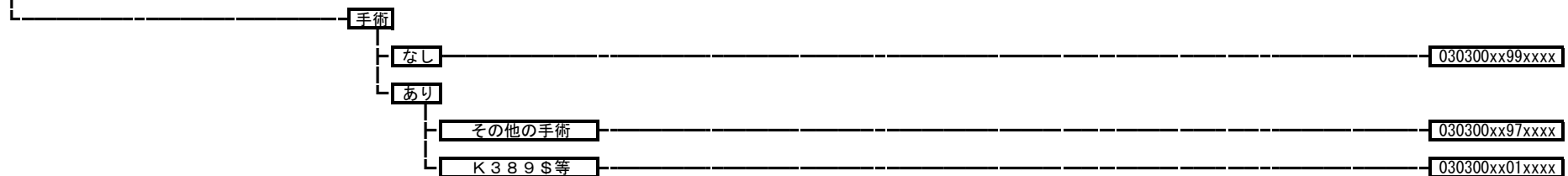

030320 鼻中隔彎曲症  
030320xxxxxxxx

030330 急性副鼻腔炎

- 手術
  - なし 030330xx99xxxx
  - あり 030330xx97xxxx

030340 血管運動性鼻炎、アレルギー性鼻炎<鼻アレルギー>  
030340xxxxxxxx

030350 慢性副鼻腔炎  
030350xxxxxxxx

030360 副鼻腔嚢胞、鼻前庭嚢胞  
030360xxxxxxxx

030370 鼻ポリープ  
030370xxxxxxxx

030380 鼻出血  
030380xxxxxxxx

**030390 顔面神経障害**

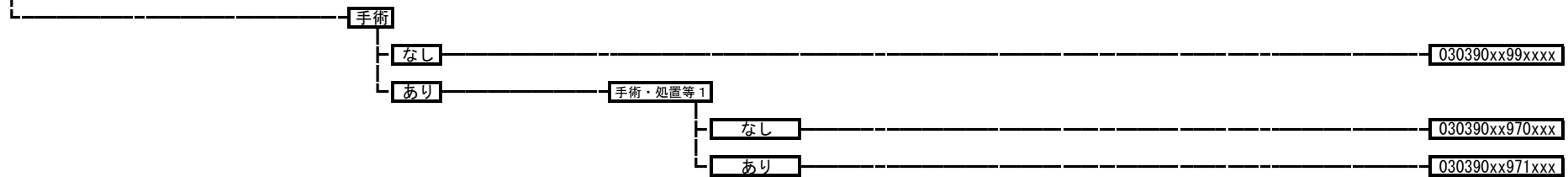

**030400 前庭機能障害**

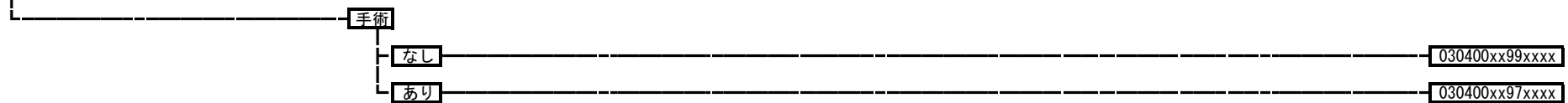

**030410 めまい（末梢前庭以外）**



**030425 聴覚の障害（その他）**

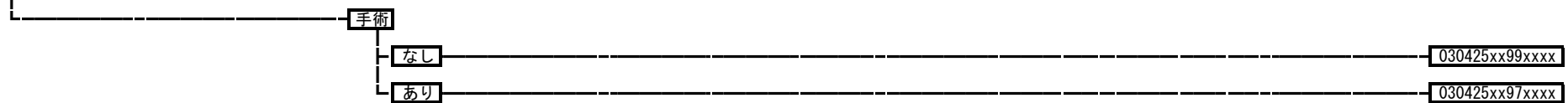

**030428 突発性難聴**



**030430 滲出性中耳炎、耳管炎、耳管閉塞**

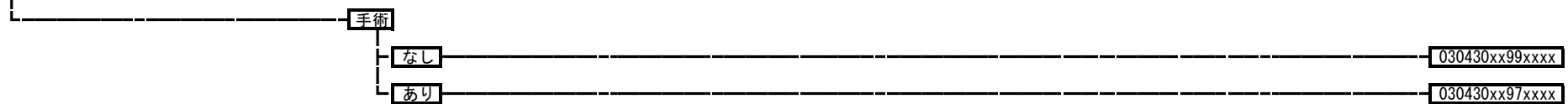

**030440 慢性化膿性中耳炎・中耳真珠腫**

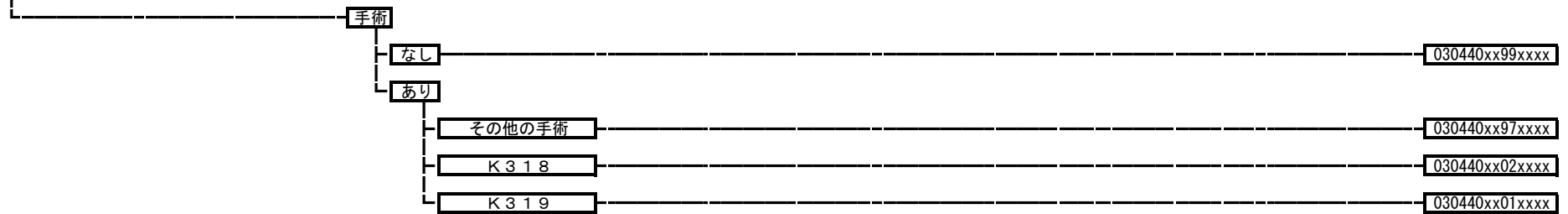

**030450 外耳の障害（その他）**

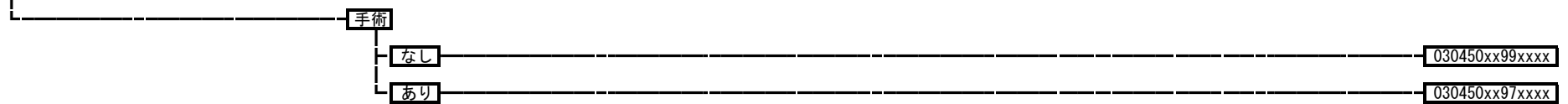

**030460 中耳・乳様突起の障害**

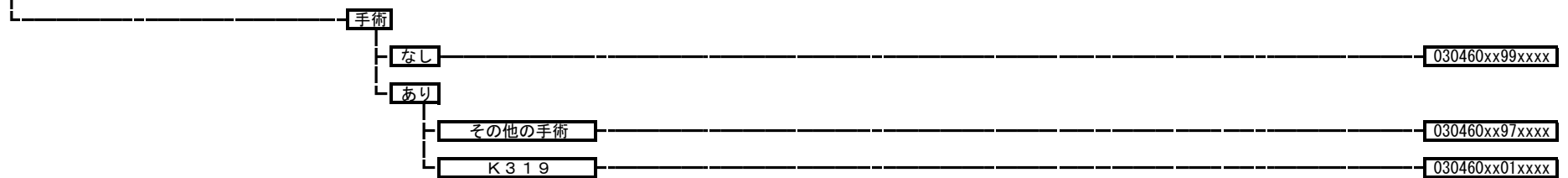

**030470 内耳の障害（その他）**



**030475 耳硬化症**

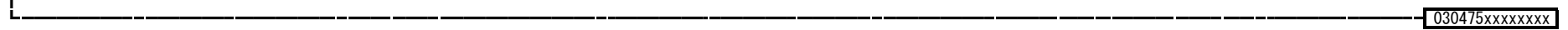

030490 上気道の疾患（その他）

030490xxxxxxxx

030500 唾液腺の疾患（その他）

030500xxxxxxxx

040010 縦隔悪性腫瘍、縦隔・胸膜の悪性腫瘍

手術・処置等 2  
 1：人工呼吸、中心静脈注射  
 2：放射線療法  
 3：化学療法ありかつ放射線療法なし

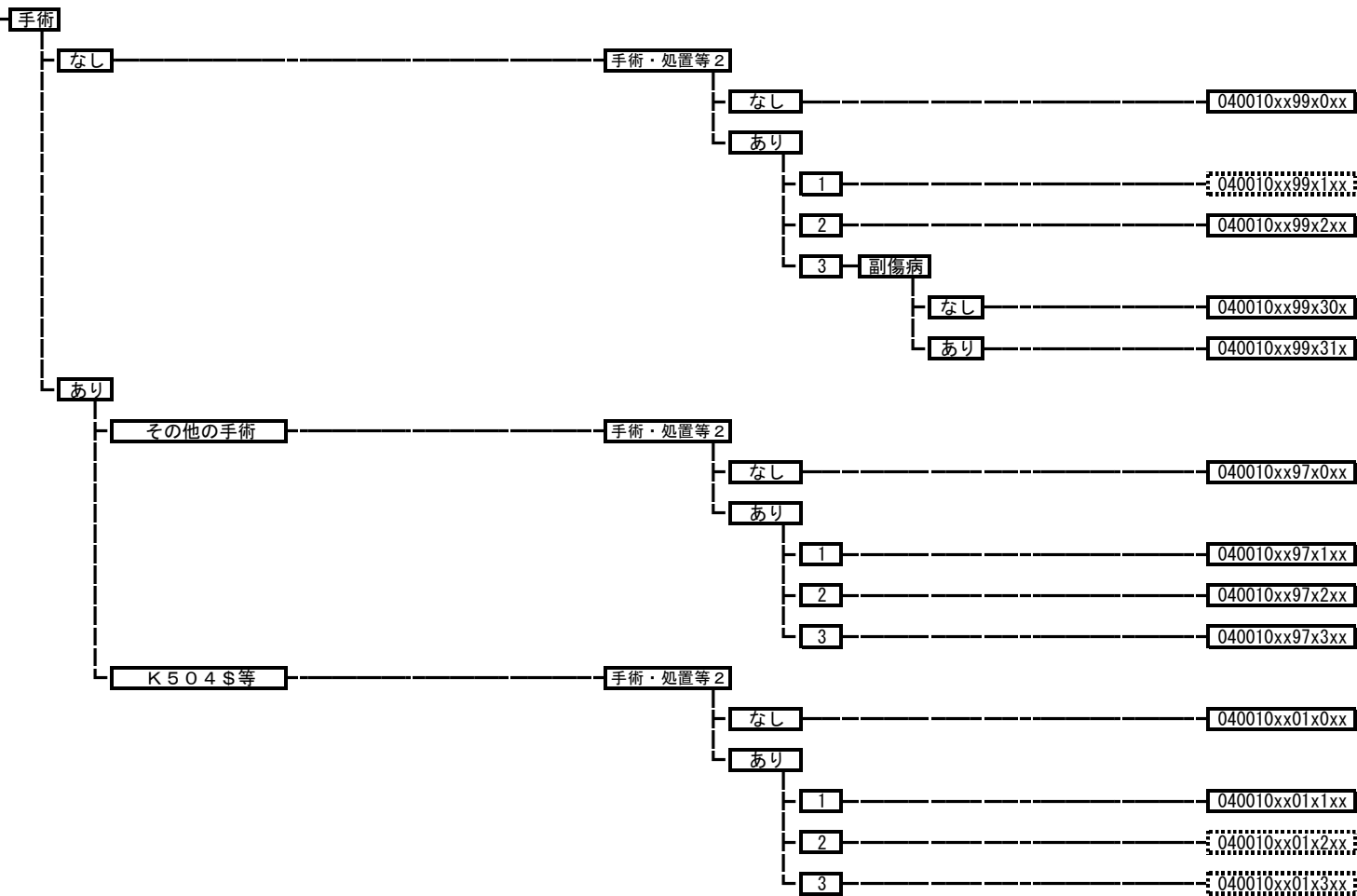

**040020 縦隔の良性腫瘍**

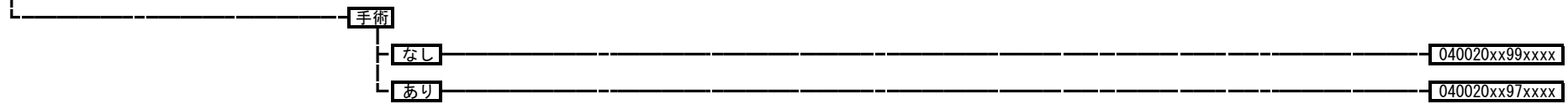

**040030 呼吸器系の良性腫瘍**

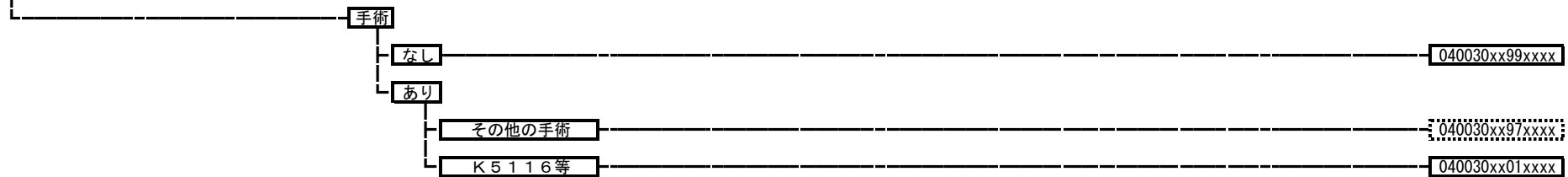

**040040 肺の悪性腫瘍**

- 手術・処置等2  
 1: 人工呼吸、中心静脈注射  
 2: 化学療法なしかつ放射線療法あり  
 3: 化学療法ありかつ放射線療法あり  
 4: 化学療法ありかつ放射線療法なし  
 5: ゲフィチニブまたはエルロチニブ  
 6: カルボプラチン+パクリタキセルあり  
 7: ペメトレキセドナトリウム水和物  
 8: ベバシズマブ

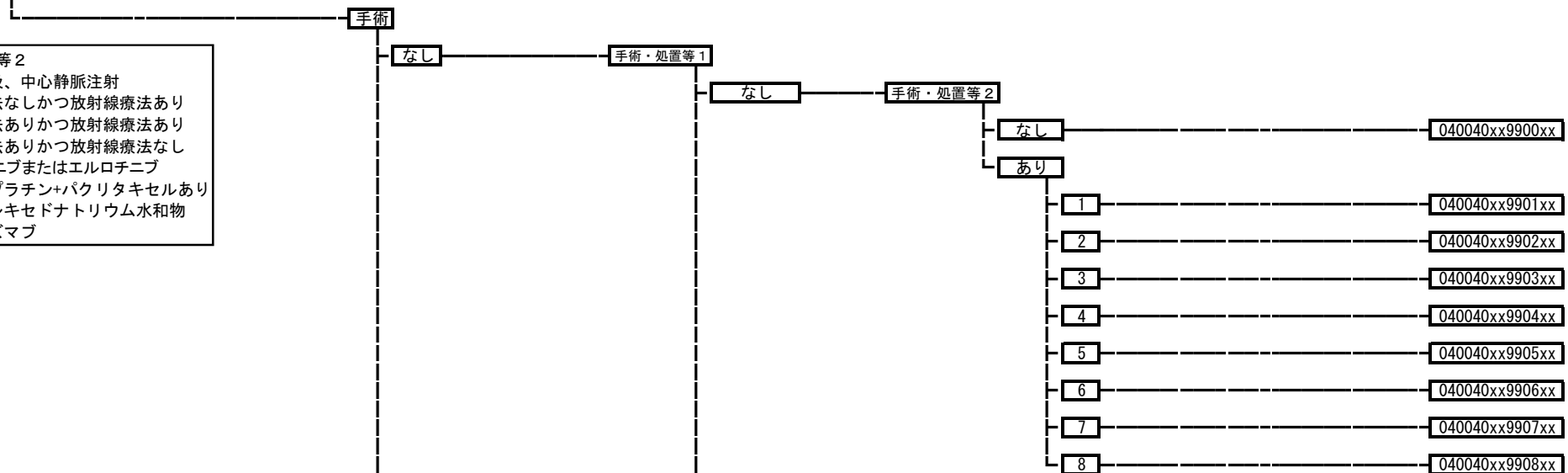



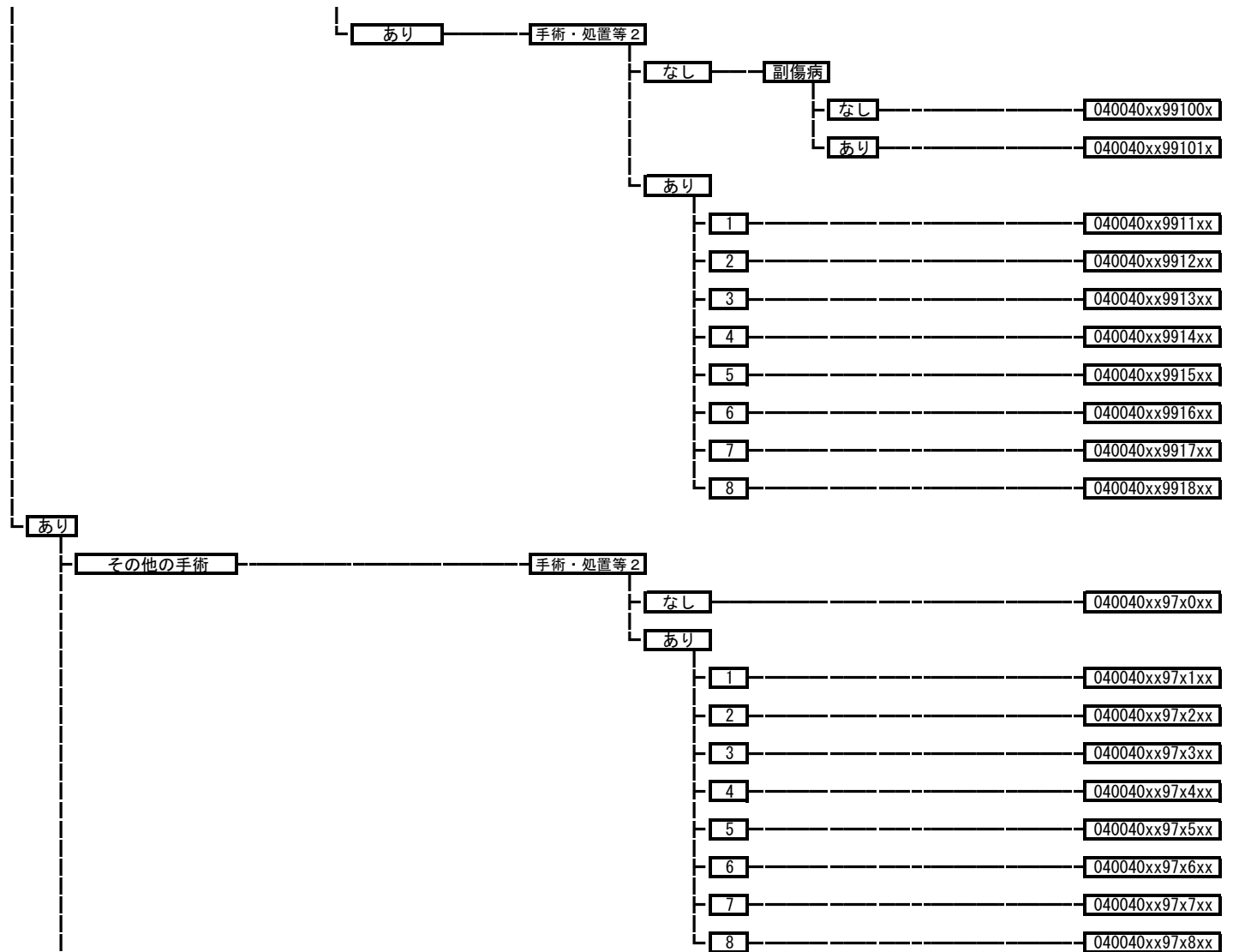

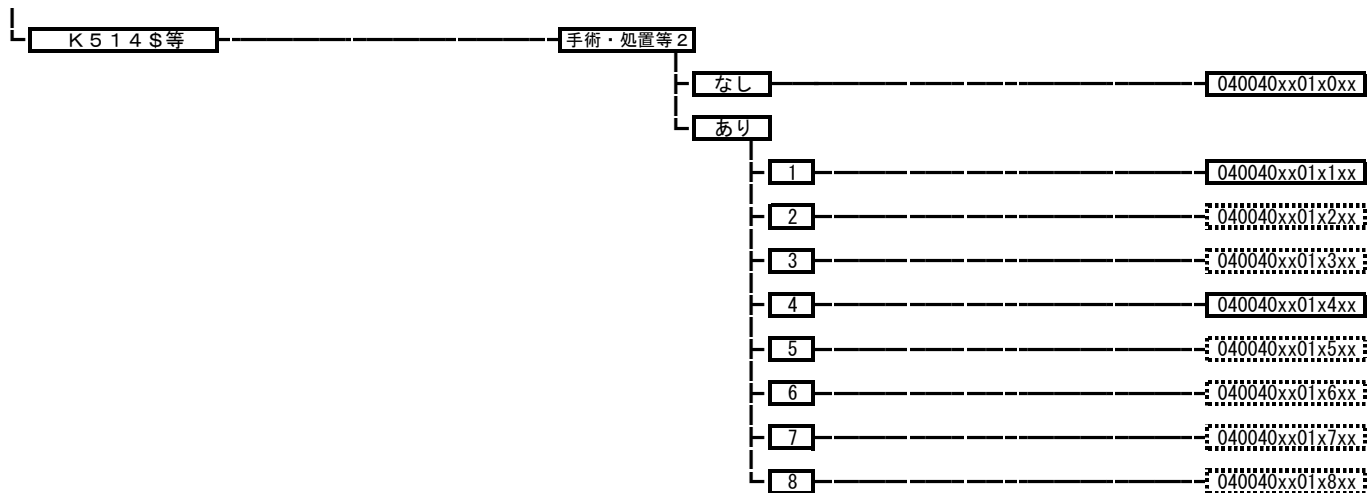

**040050 胸壁腫瘍、胸膜腫瘍**

手術・処置等2  
 1：人工呼吸、中心静脈注射  
 2：放射線療法  
 3：化学療法ありかつ放射線療法なし  
 4：ペメトレキセドナトリウム水和物

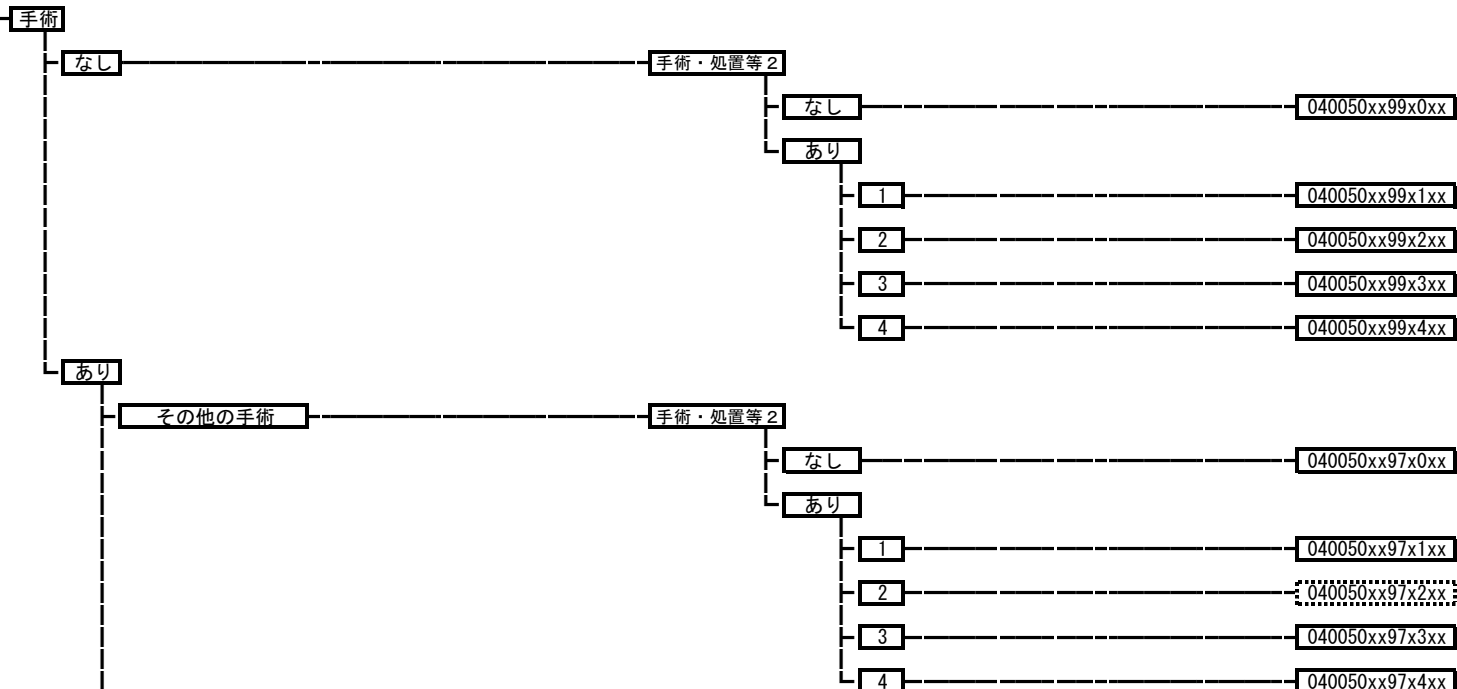

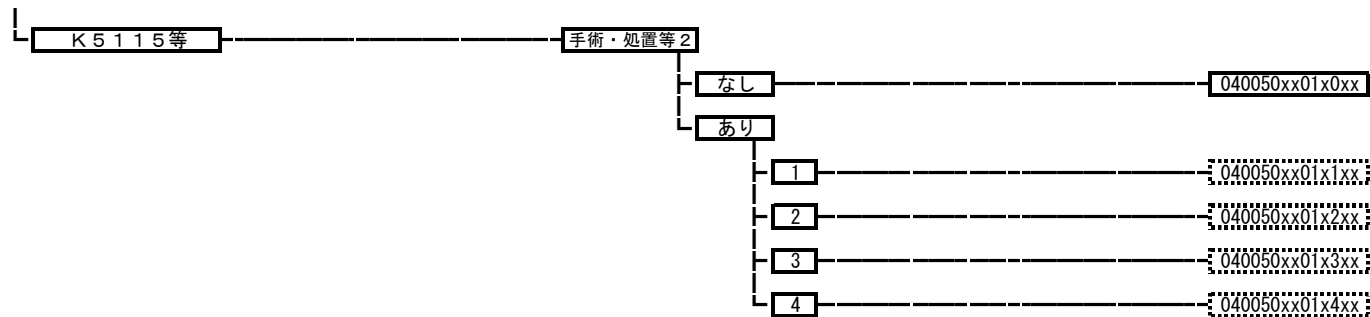

**040070 インフルエンザ、ウイルス性肺炎**



**040080 肺炎、急性気管支炎、急性細気管支炎**

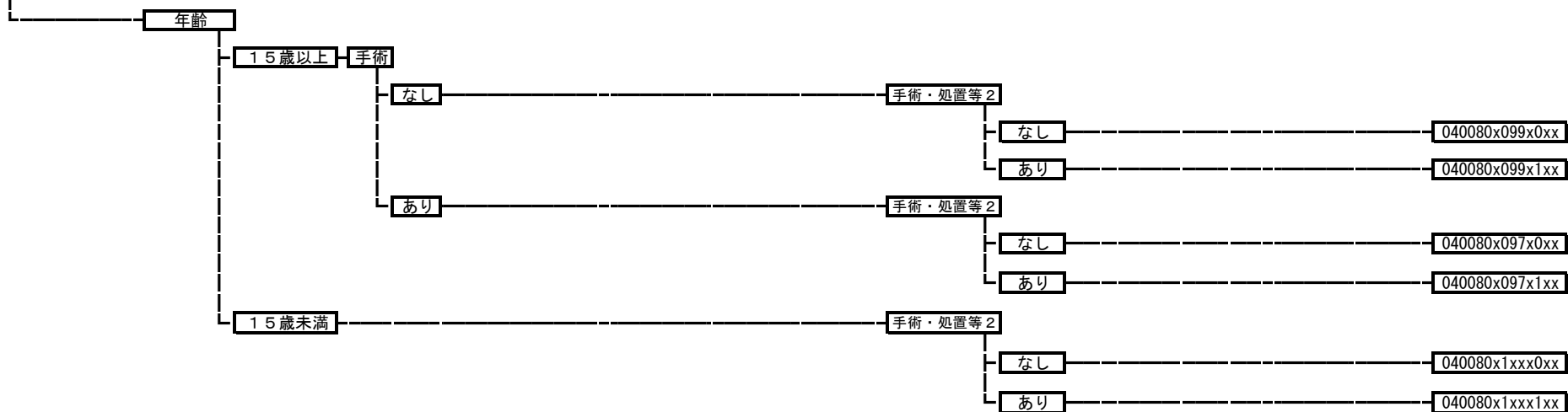

**040081 誤嚥性肺炎**

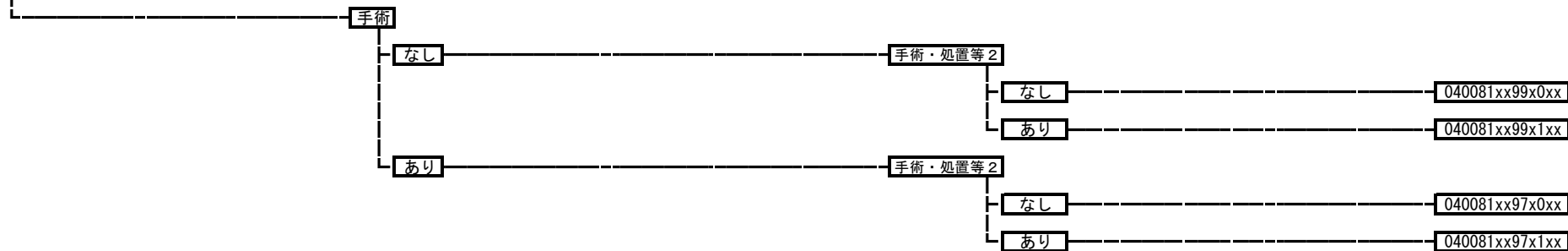

**040090 下気道感染症（その他）**



**040100 喘息**

手術・処置等2  
1:人工呼吸  
2:オマリズマブ

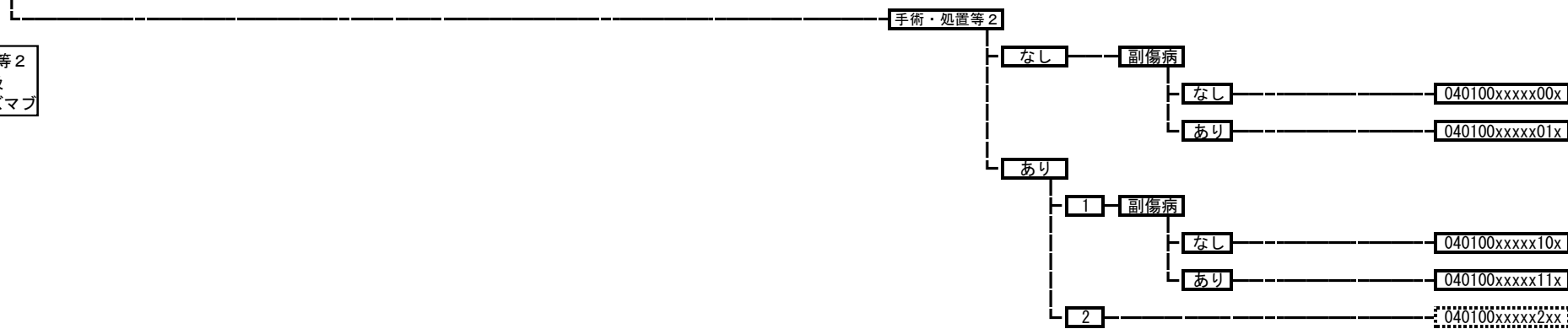

**040110 間質性肺炎**



**040120 慢性閉塞性肺疾患**

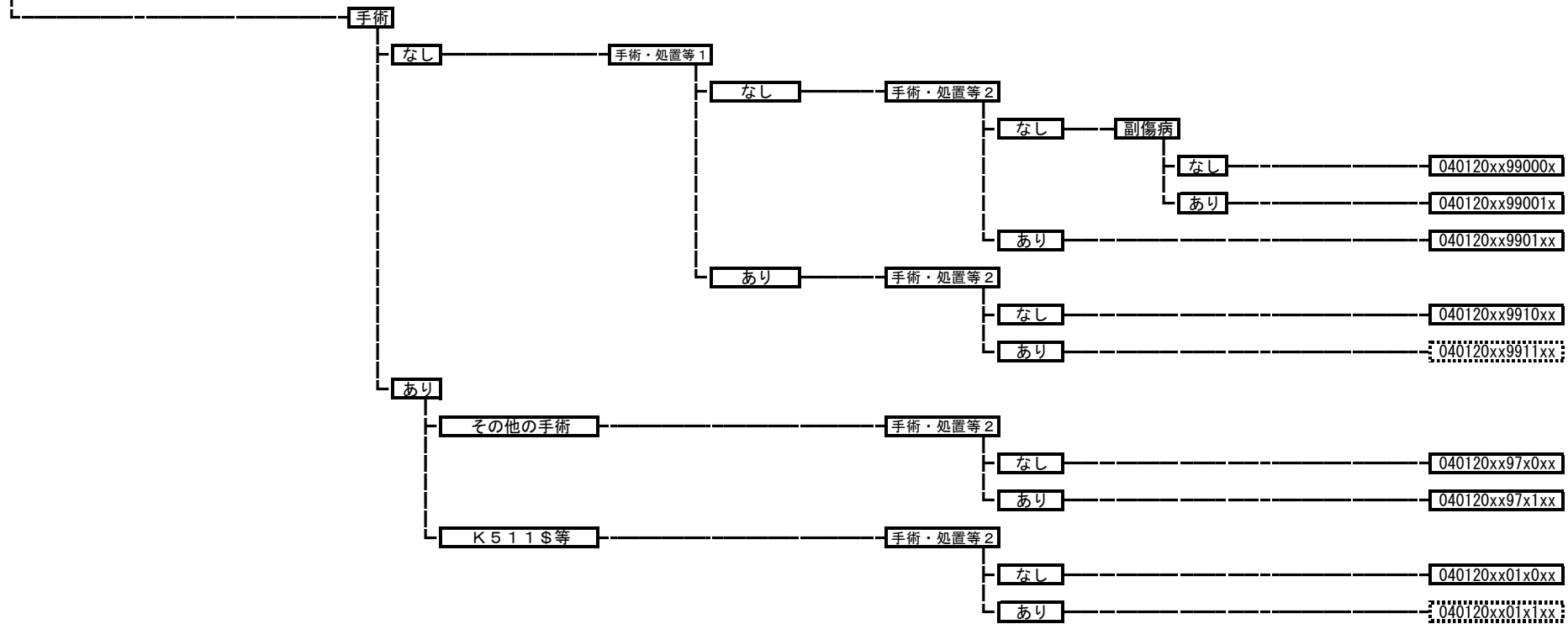

**040130 呼吸不全（その他）**

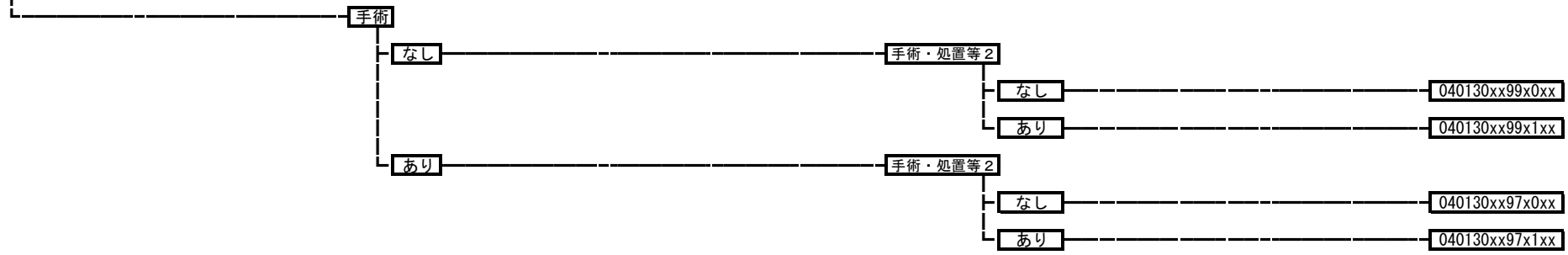

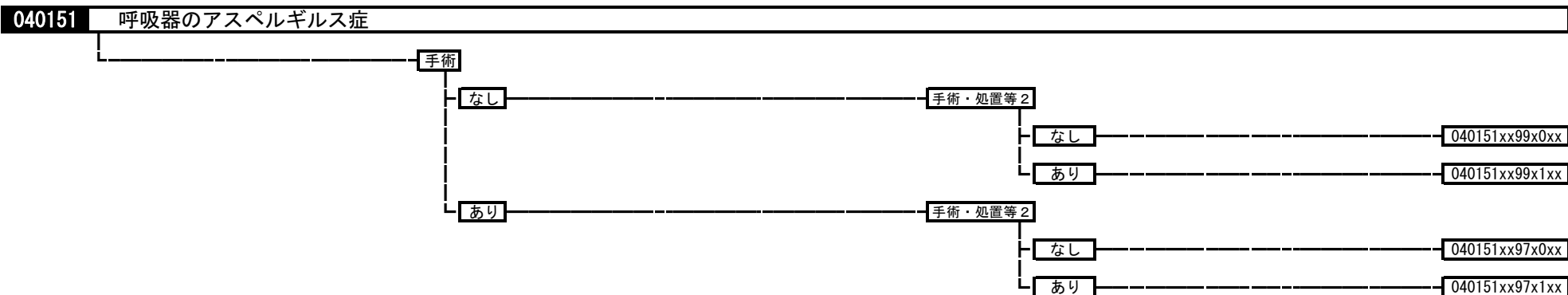
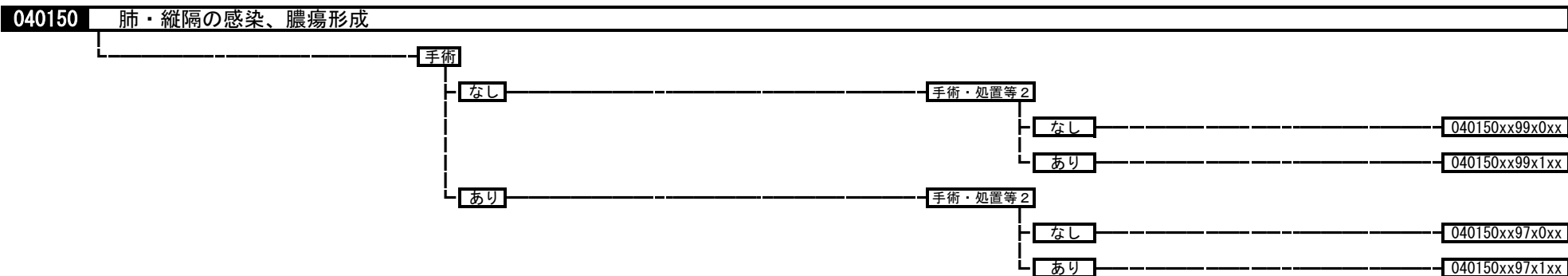
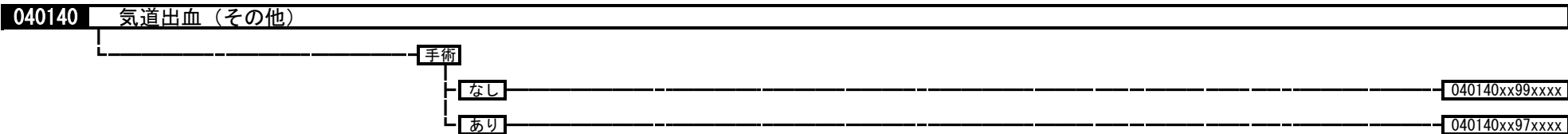

040170 抗酸菌関連疾患（肺結核以外）

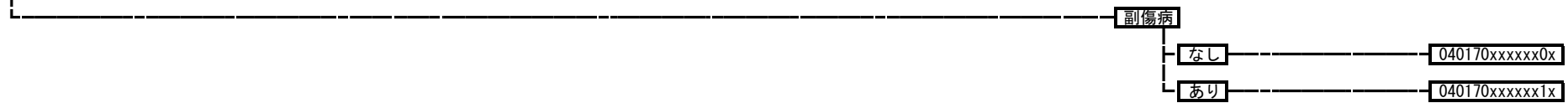

040180 気管支狭窄など気管通過障害

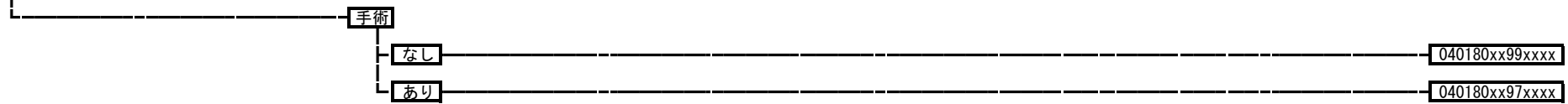

040190 胸水、胸膜の疾患（その他）

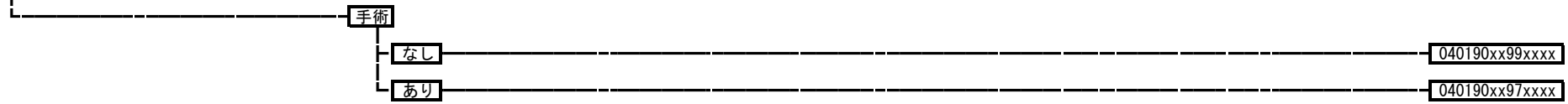

040200 気胸

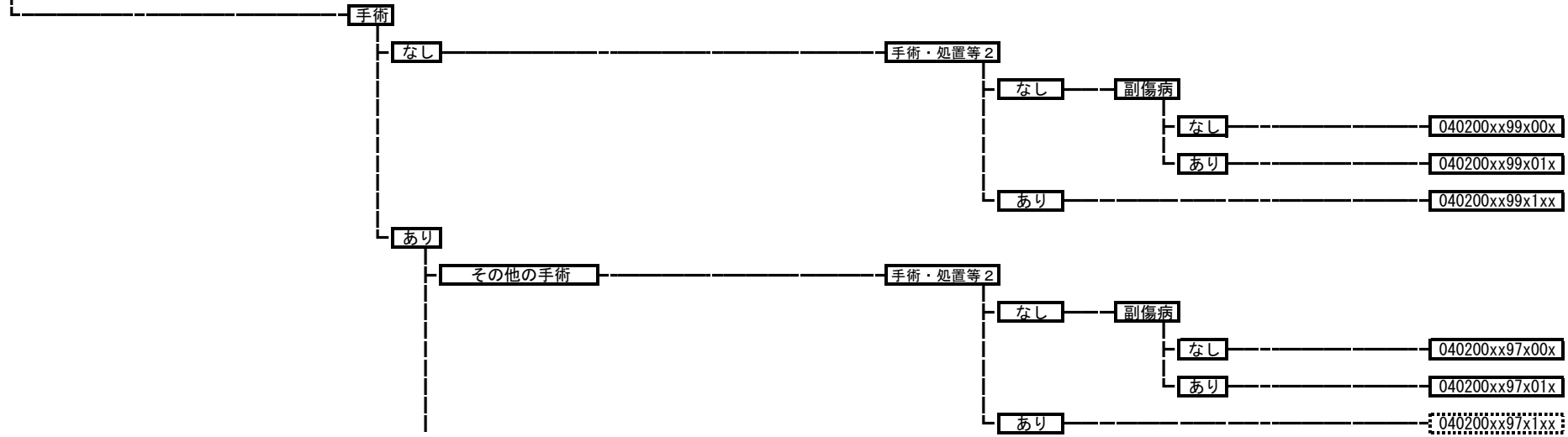

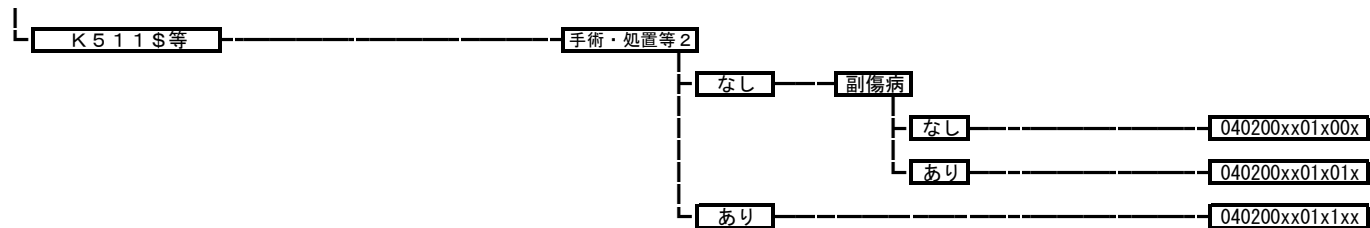

**040210 気管支拡張症**

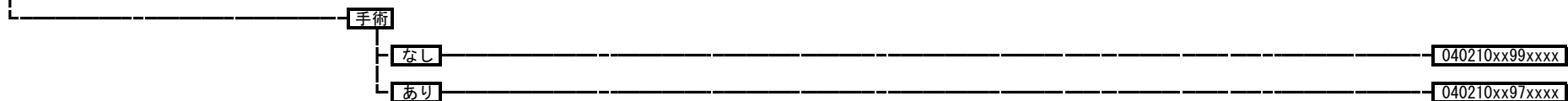

**040220 横隔膜腫瘍・横隔膜疾患（新生児を含む。）**

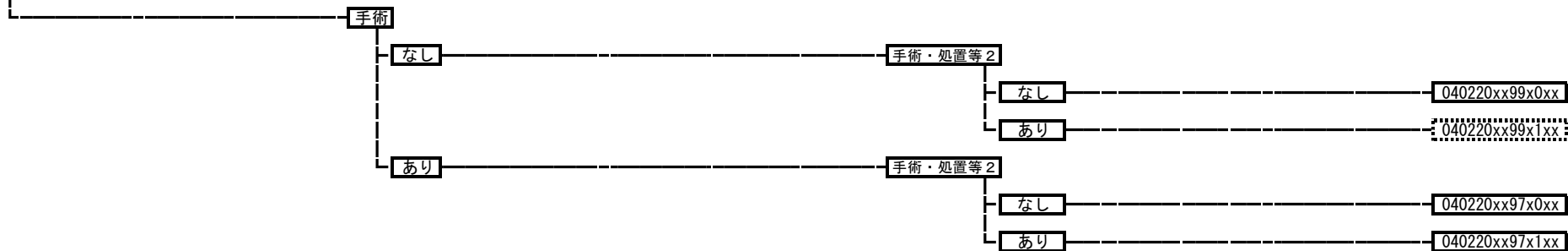

**040230 血胸、血気胸、乳び胸**

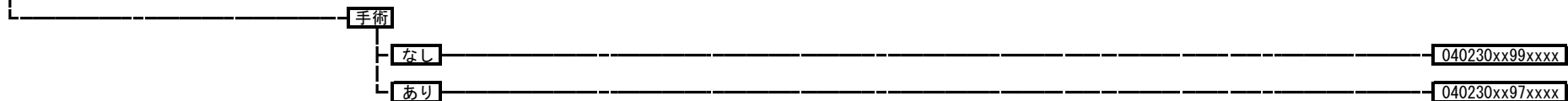



**040240 肺循環疾患**

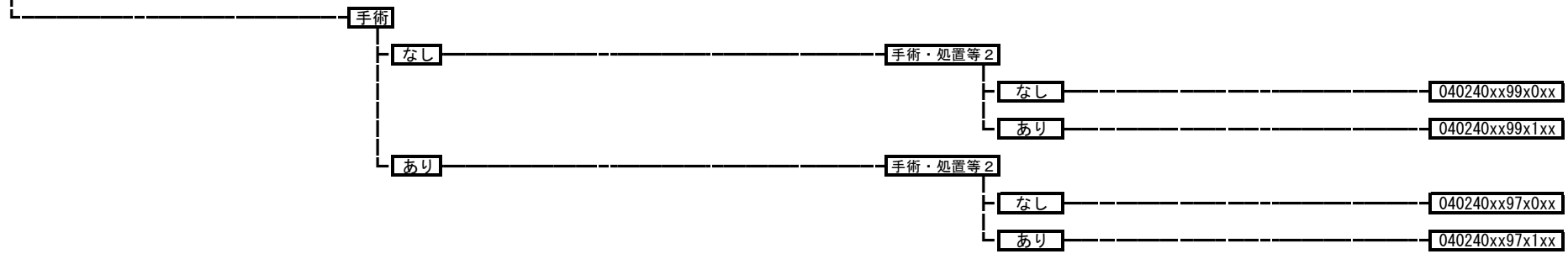

**040250 急性呼吸窮<促>迫症候群**

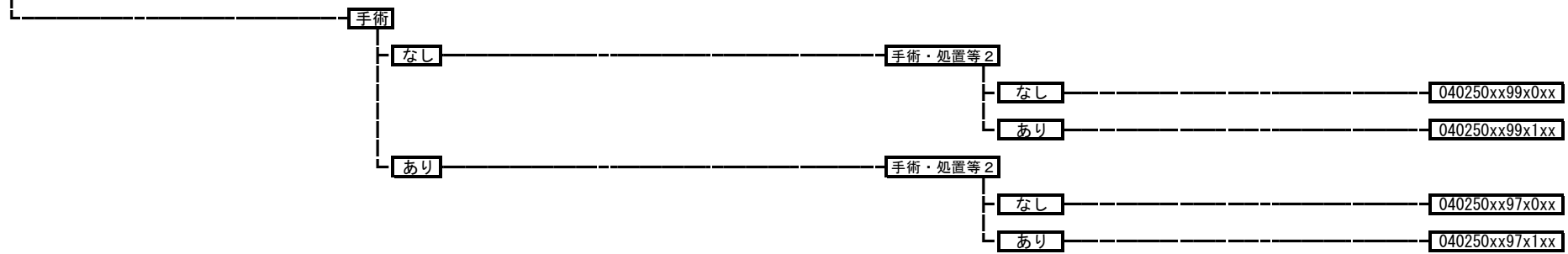

**040260 肺動脈性肺高血圧症**

手術・処置等 2  
 1; 人工呼吸  
 2; プロスタグランジン I 2 製剤

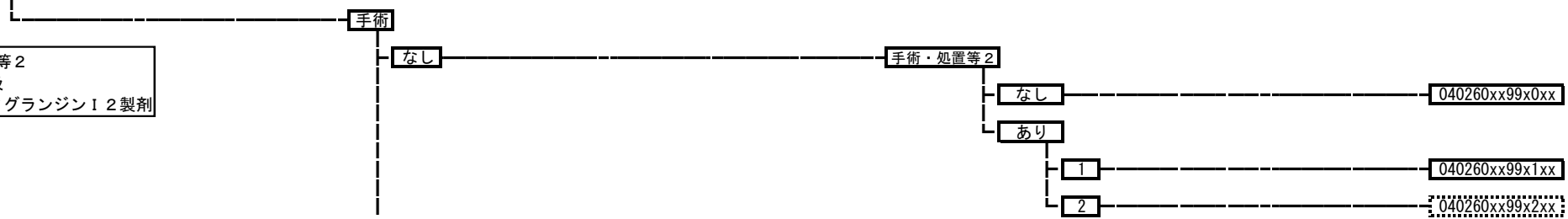

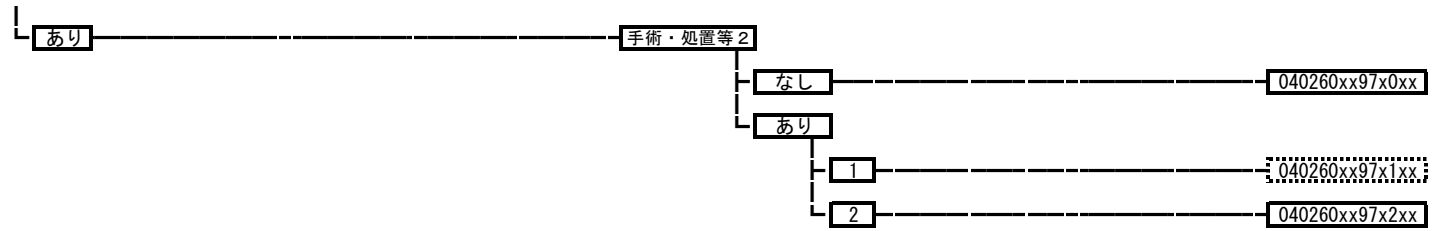

**040310** その他の呼吸器の障害  
 040310xxxxxxxx

**040311** その他の二次性肺高血圧  
 040311xxxxxxxx

**050010** 心臓の悪性腫瘍  
 050010xxxxxxxx

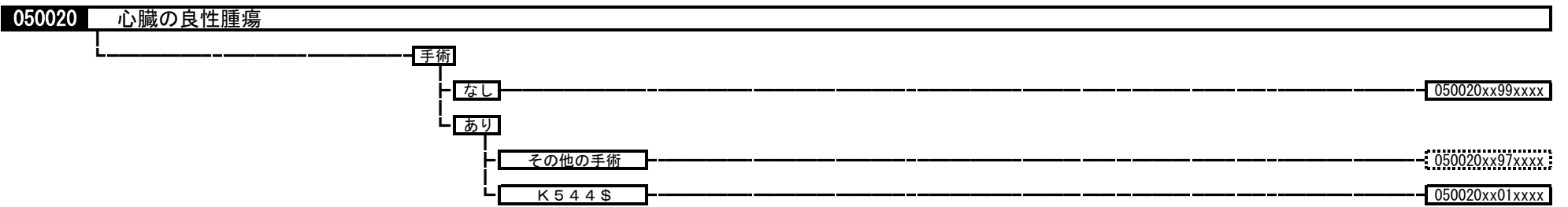

**050030 急性心筋梗塞、再発性心筋梗塞**

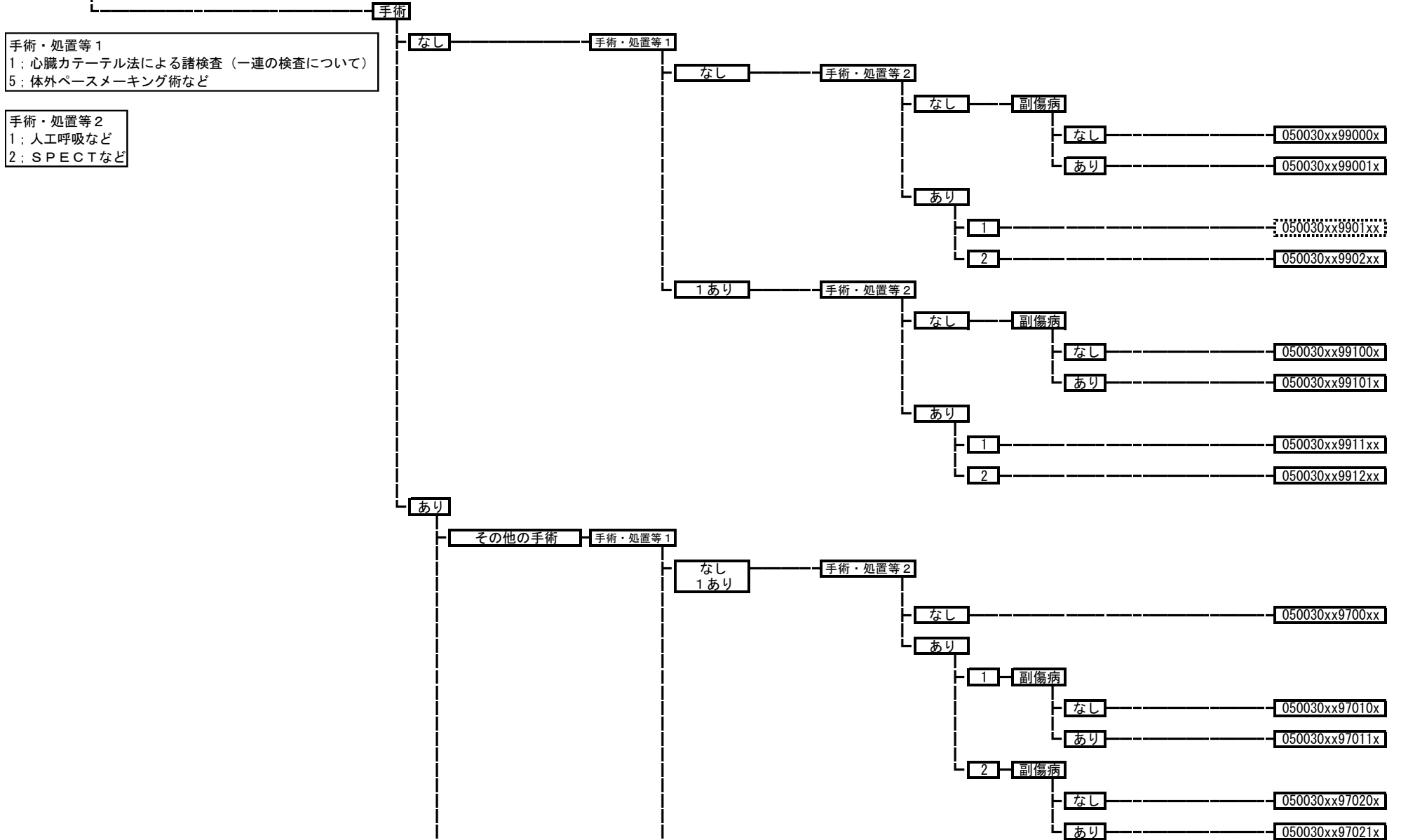

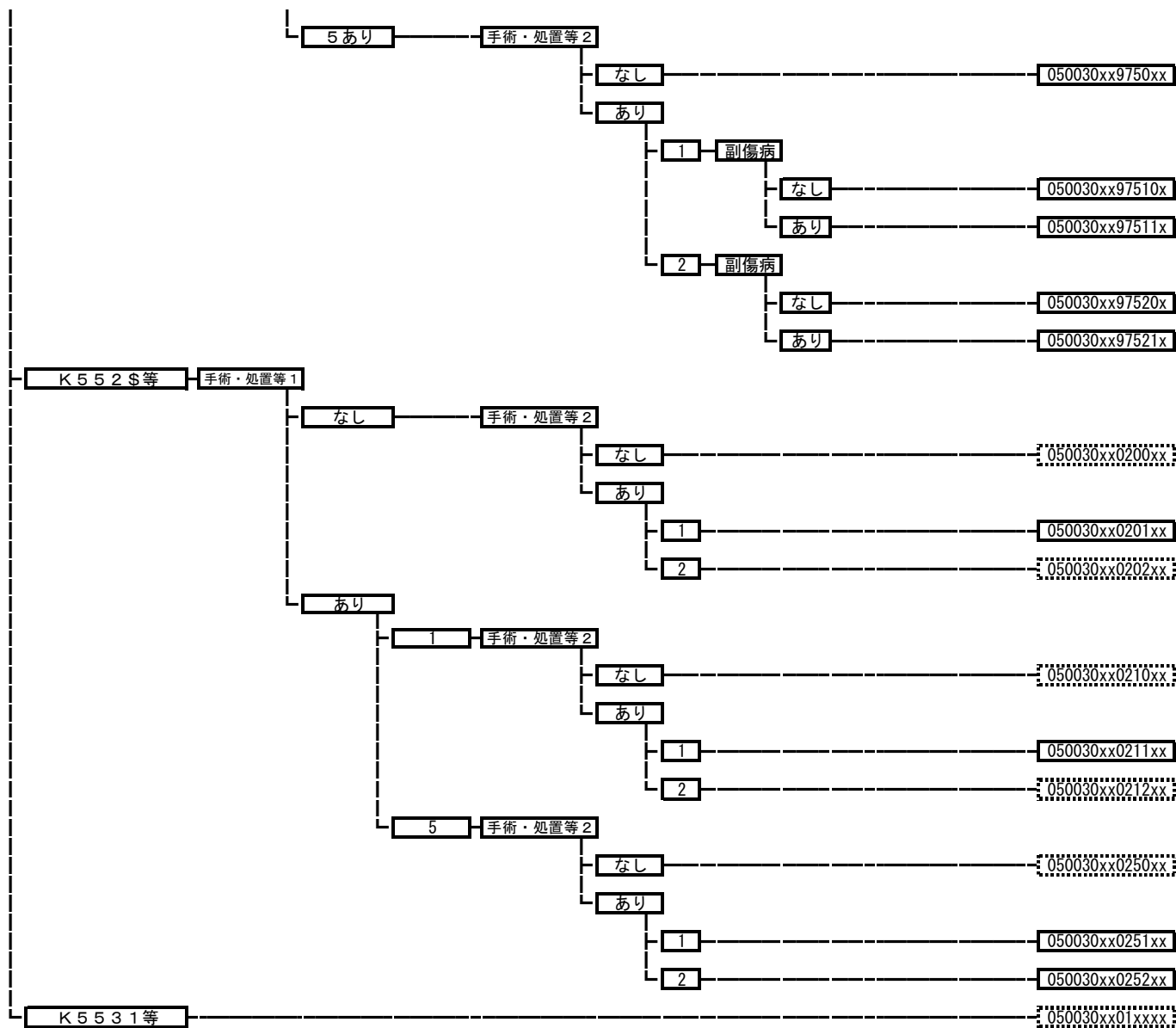

**050040 急性心筋梗塞の続発性合併症**

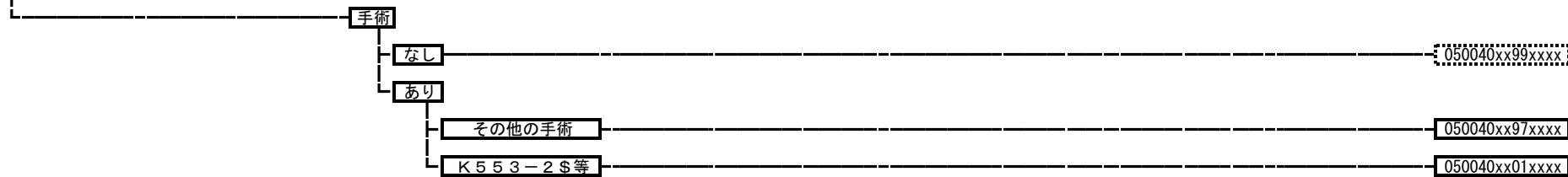

**050050 狭心症、慢性虚血性心疾患**

手術・処置等 1  
 1；心臓カテーテル法による諸検査（一連の検査について）  
 2；心臓カテーテル法による諸検査（一連の検査について）  
 ＋血管内超音波検査等（加算有り）  
 5；体外ペースメーカー術など

手術・処置等 2  
 1；人工呼吸など  
 2；SPECTなど

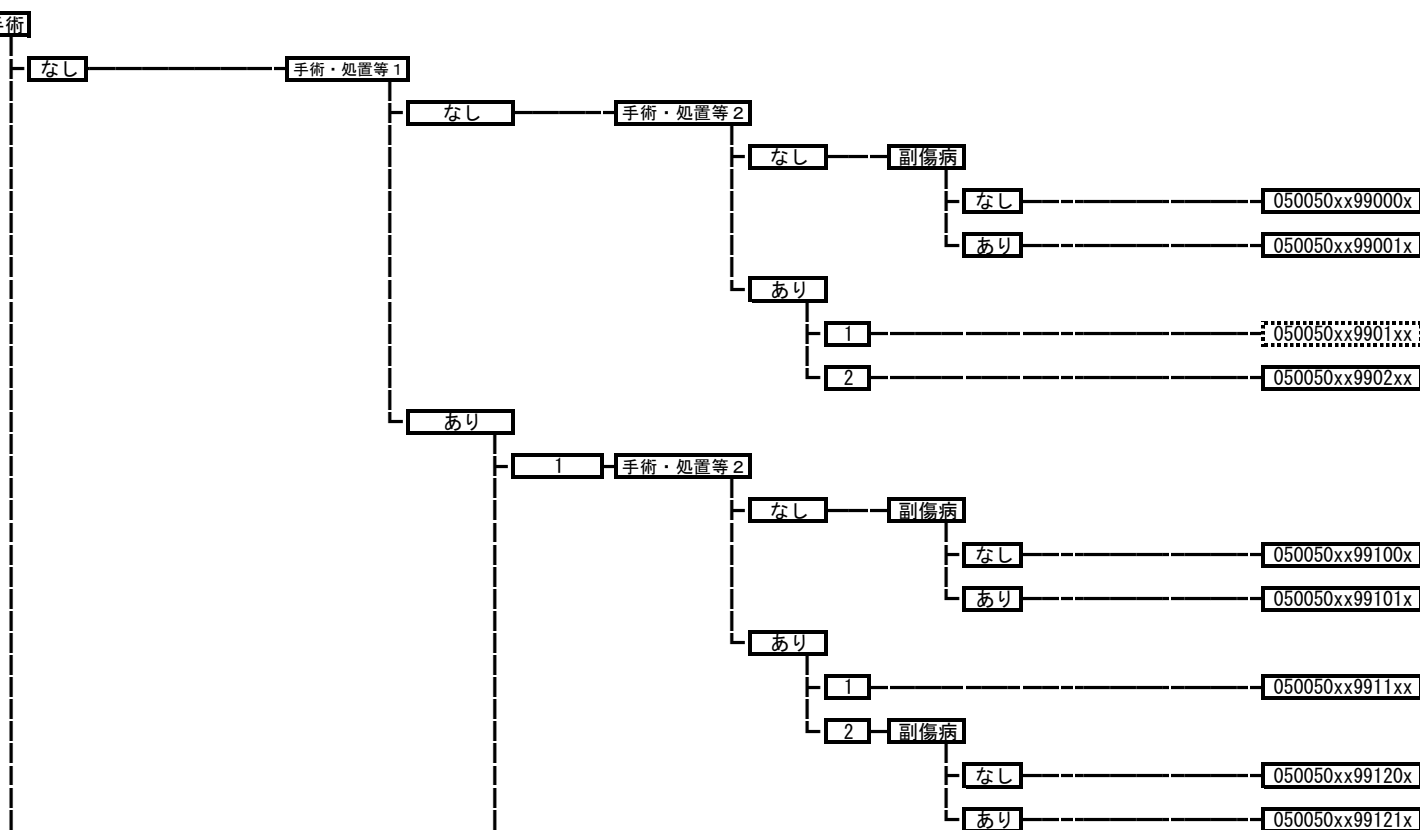

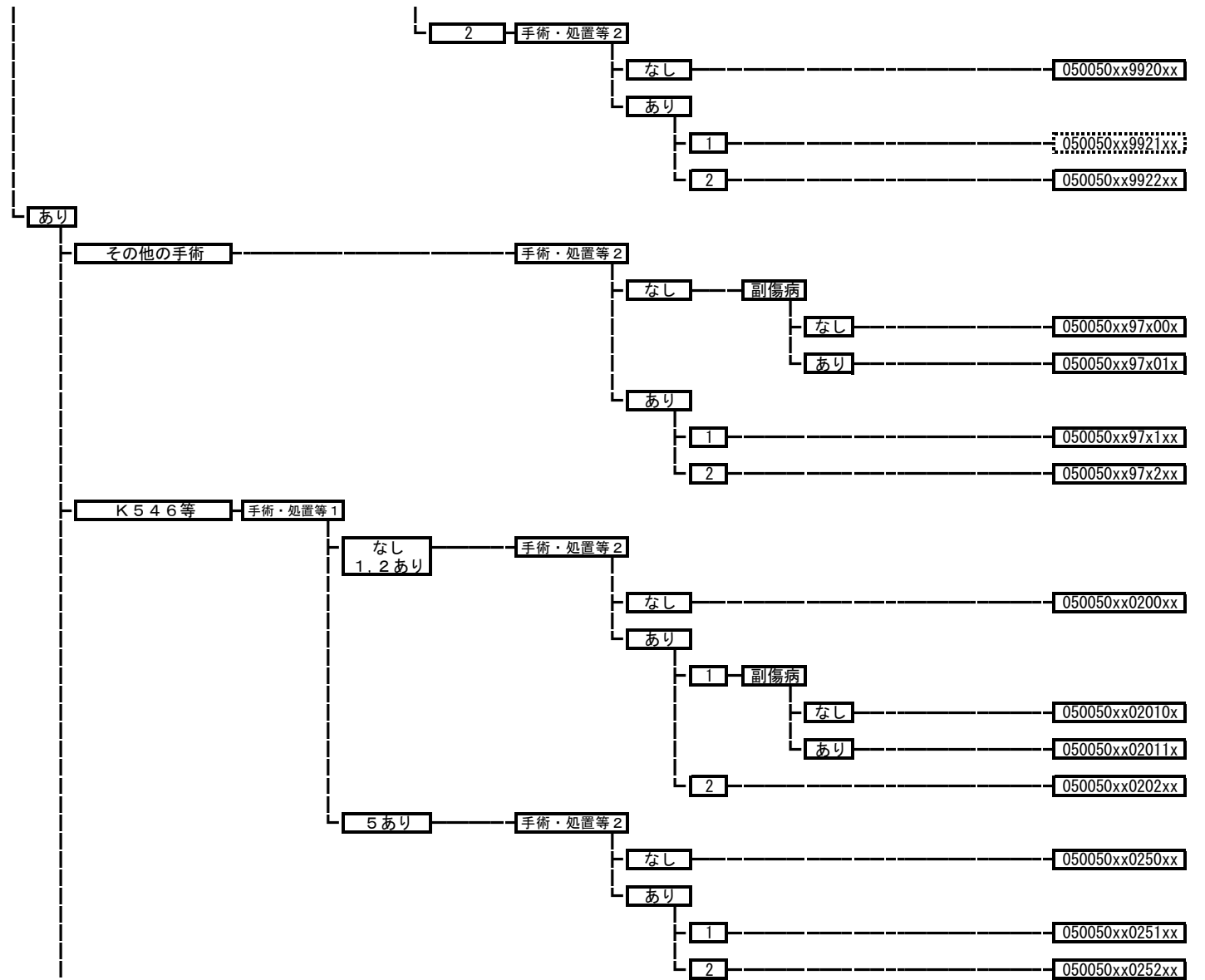

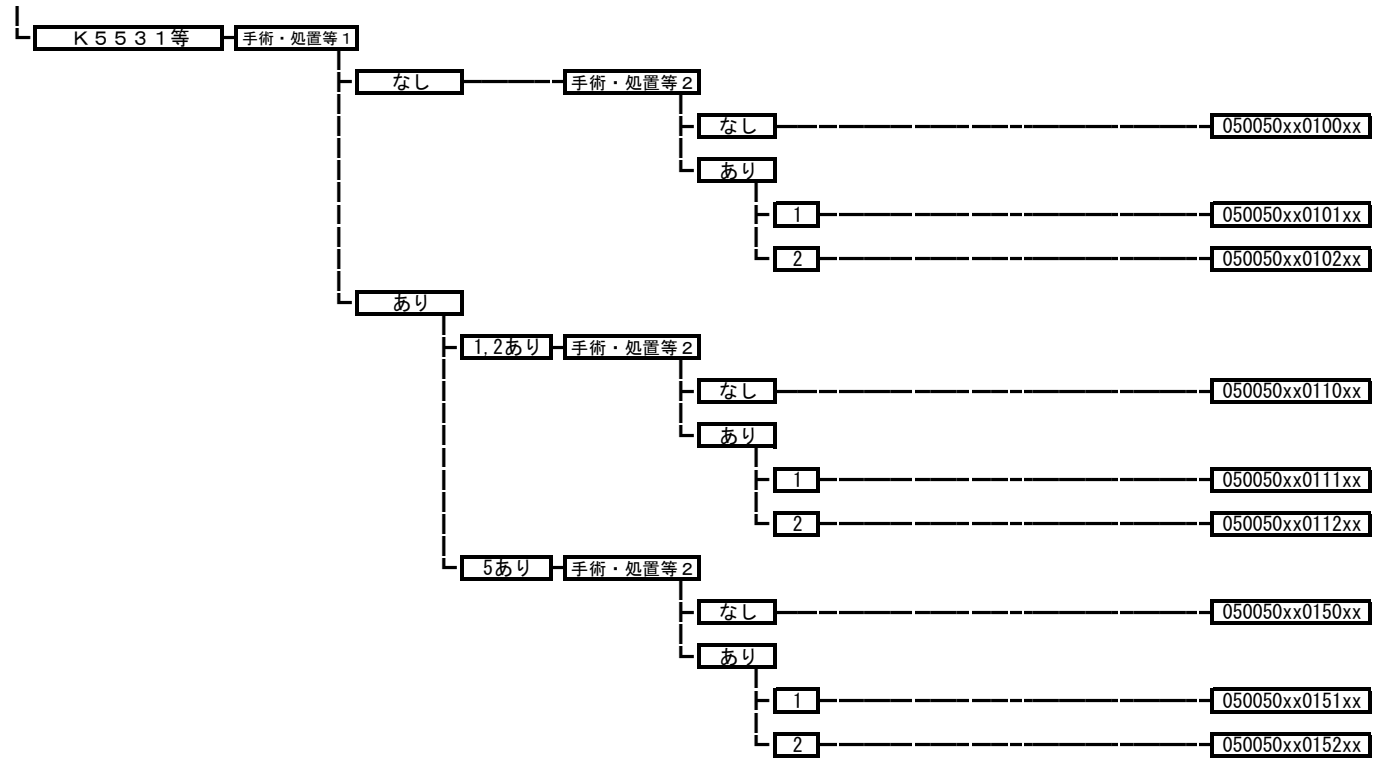

**050060 心筋症**

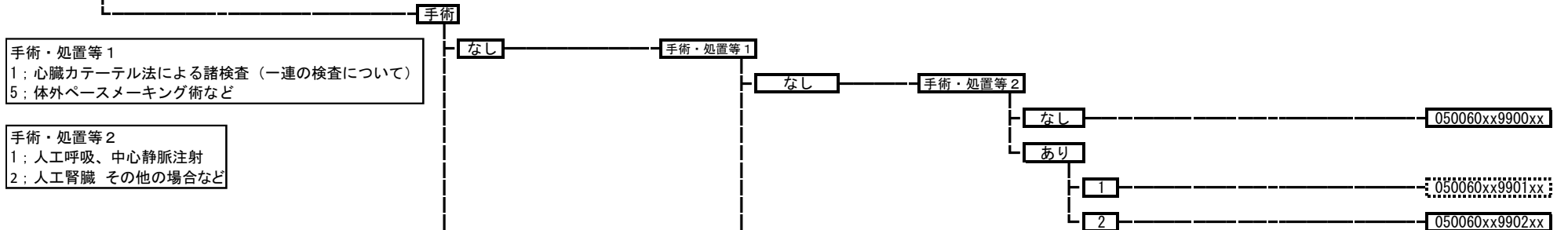

手術・処置等1  
 1; 心臓カテーテル法による諸検査 (一連の検査について)  
 5; 体外ペースメーカー術など

手術・処置等2  
 1; 人工呼吸、中心静脈注射  
 2; 人工腎臓、その他の場合など

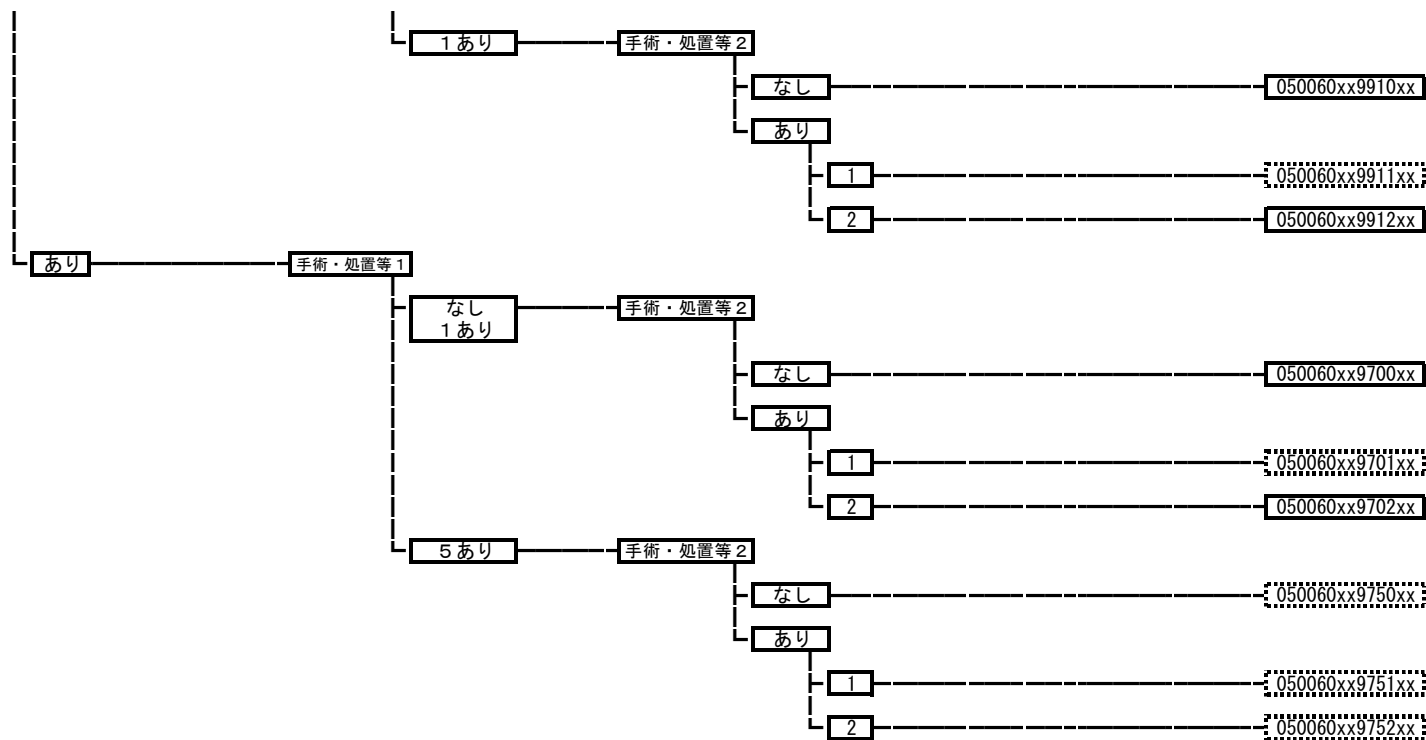

**050065 拡張型心筋症**

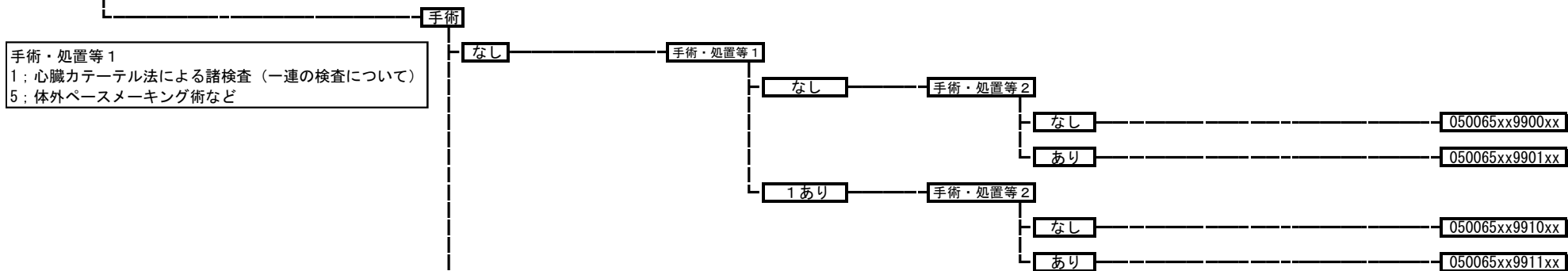

手術・処置等1  
1: 心臓カテーテル法による諸検査（一連の検査について）  
5: 体外ペースメーカー術など



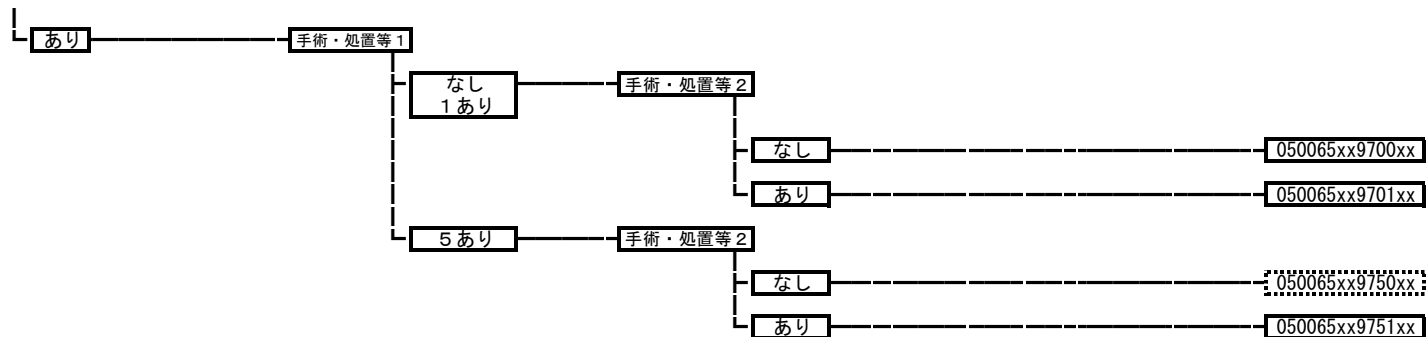

**050070 頻脈性不整脈**

手術・処置等 1  
 1; 心臓カテーテル法による諸検査 (一連の検査について)  
 3; 心臓電気生理学的検査  
 5; 体外ペースメーカー術など

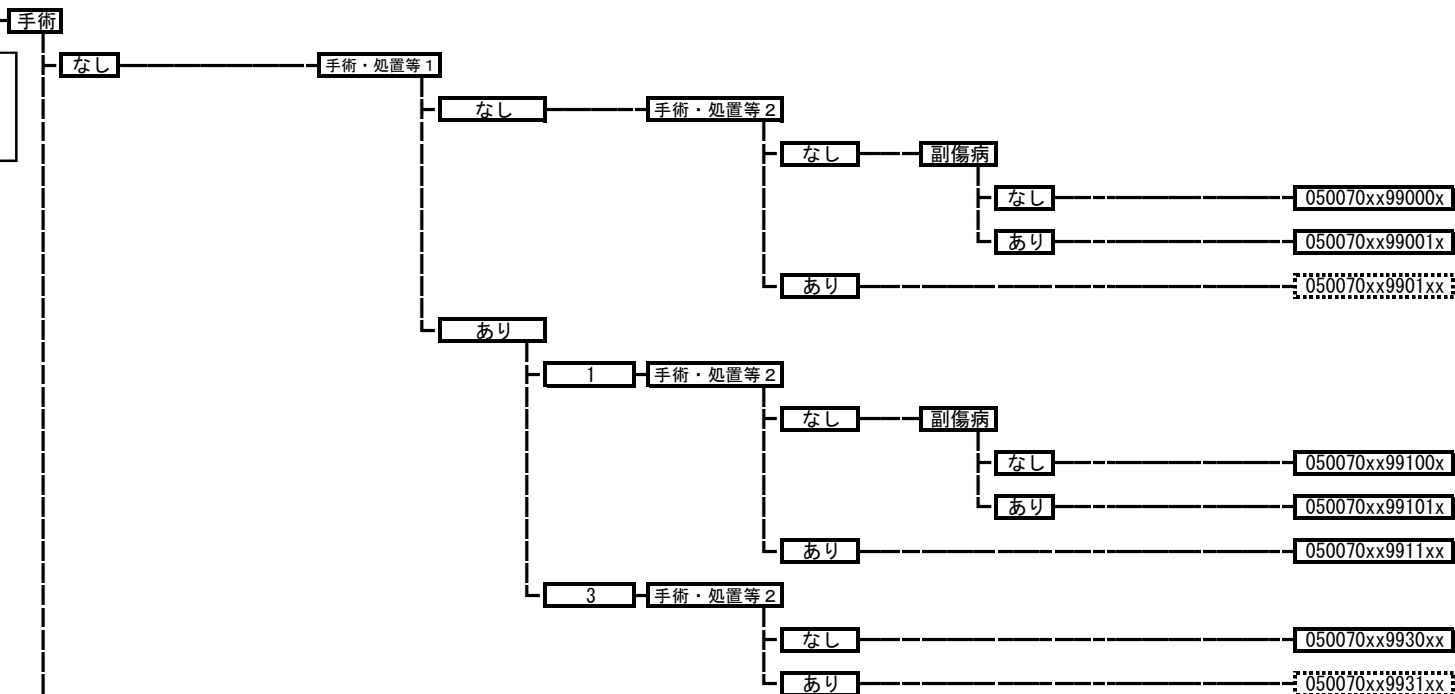

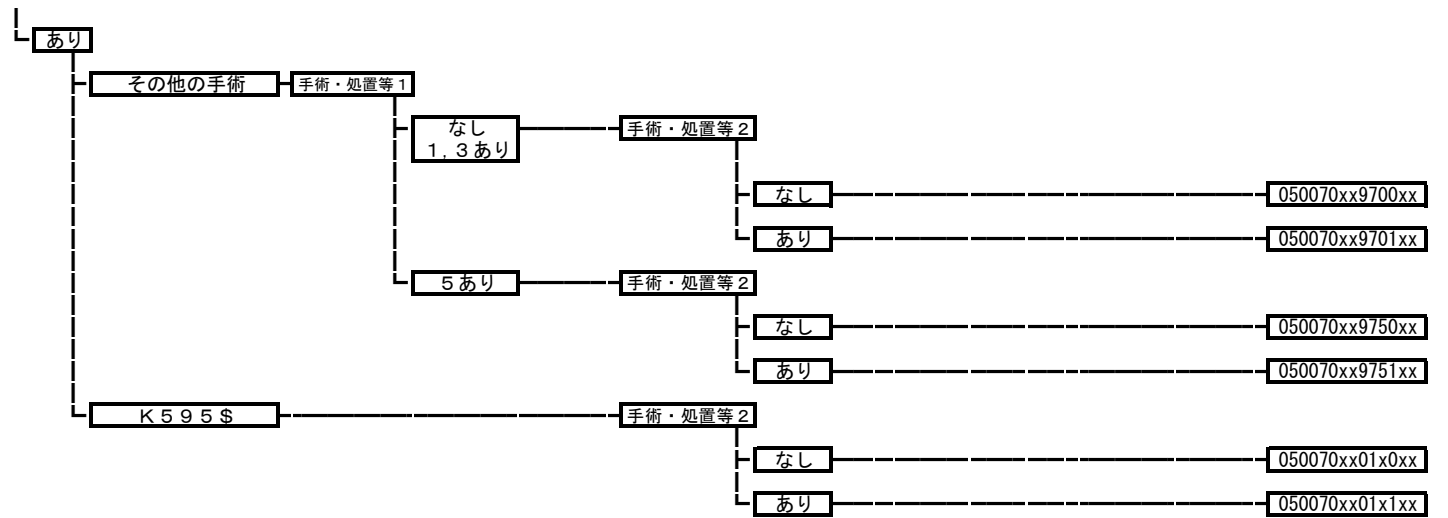

**050080 弁膜症**

手術・処置等 1  
1; 心臓カテーテル法による諸検査（一連の検査について）  
5; 体外ペースメーカー術など

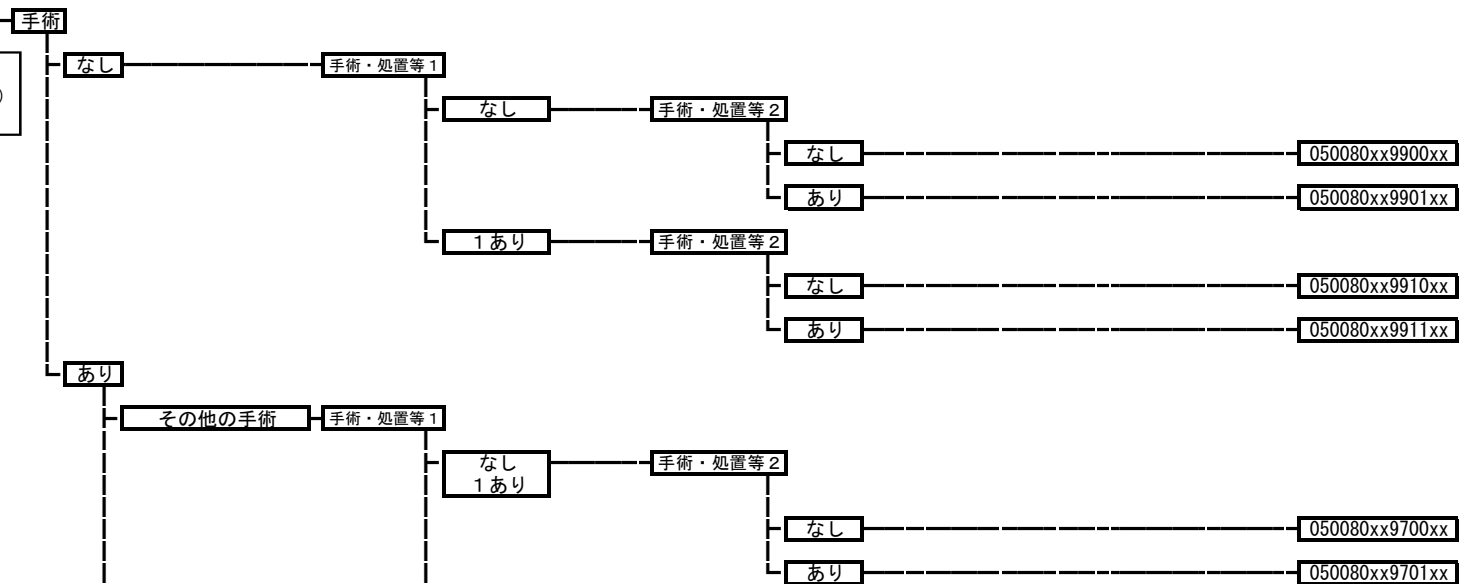

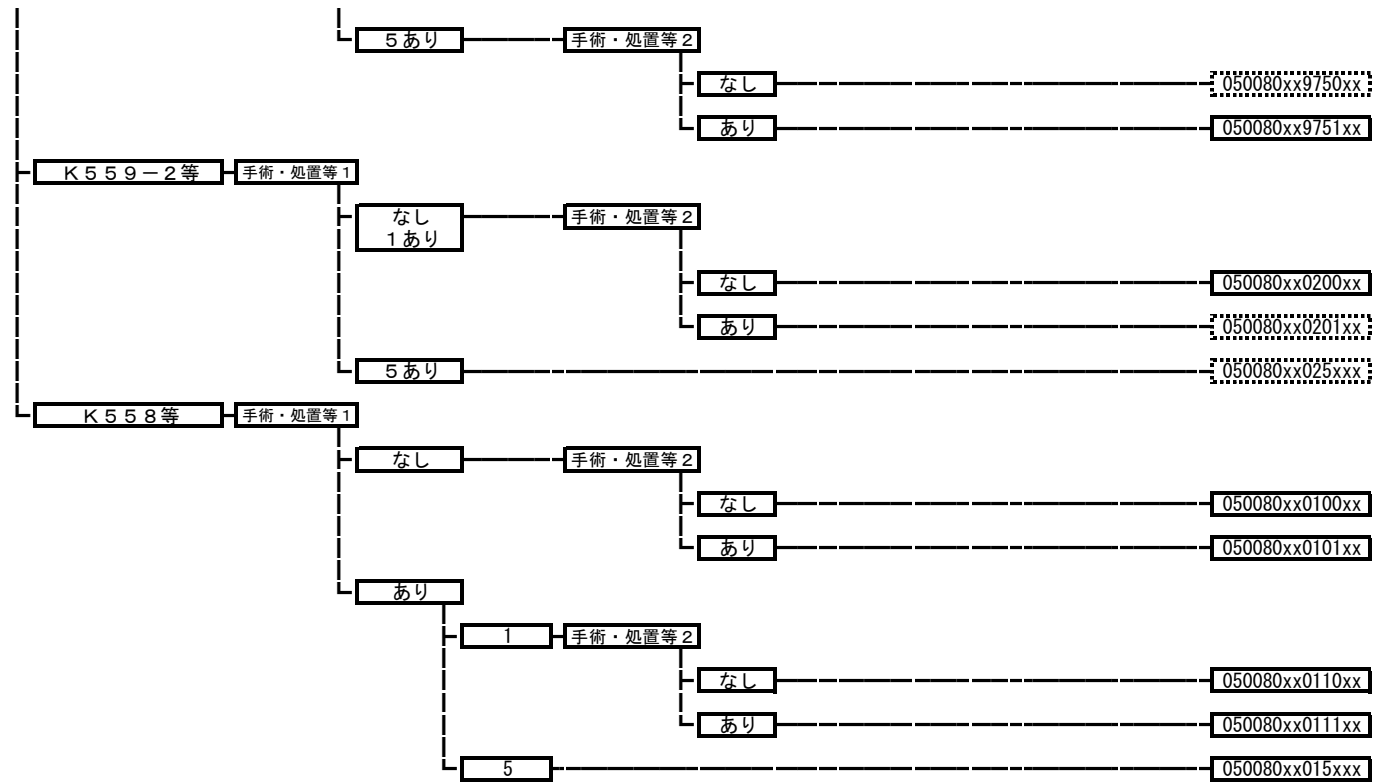

**050085 連合弁膜症**

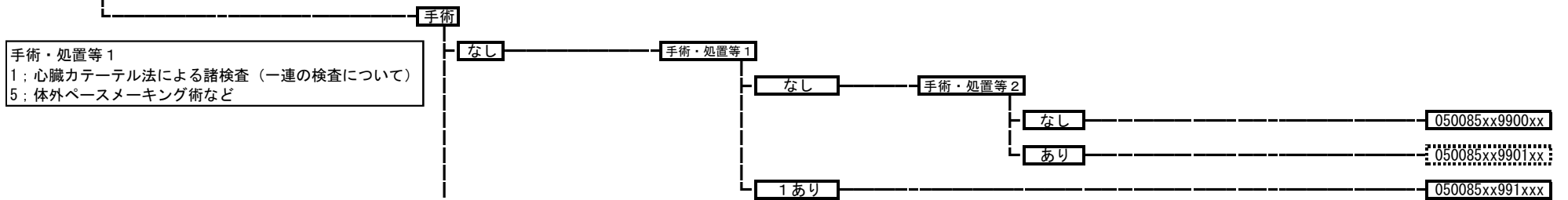

手術・処置等1  
1: 心臓カテーテル法による諸検査 (一連の検査について)  
5: 体外ペースメーカー術など

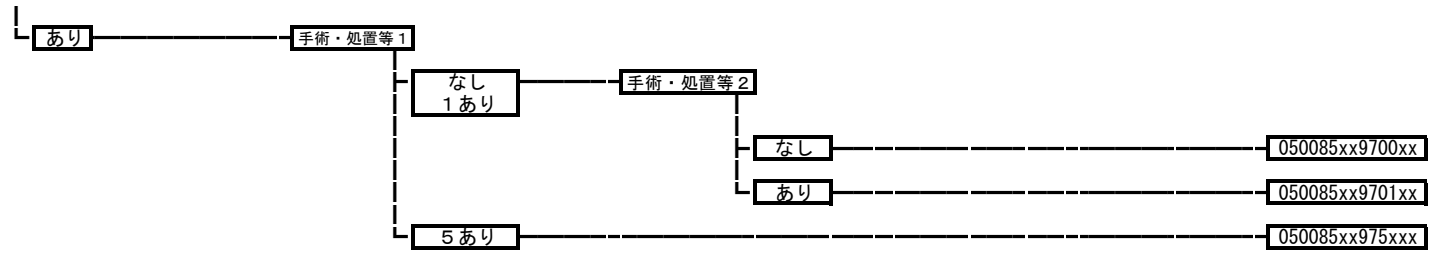

**050090 心内膜炎**

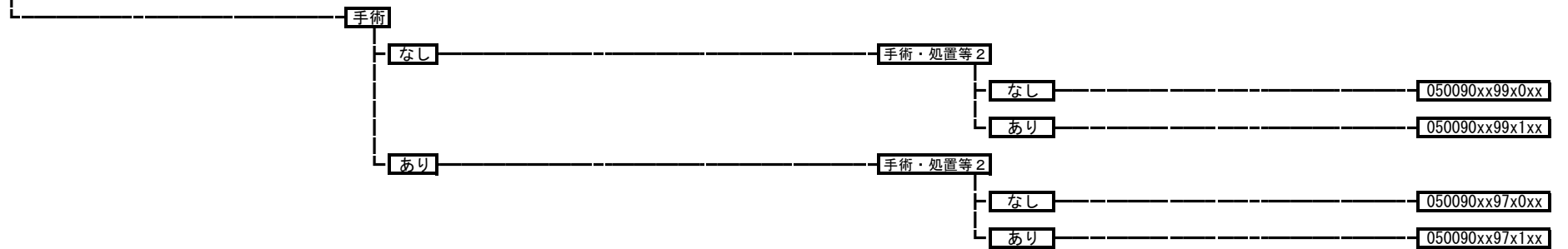

**050100 心筋炎**

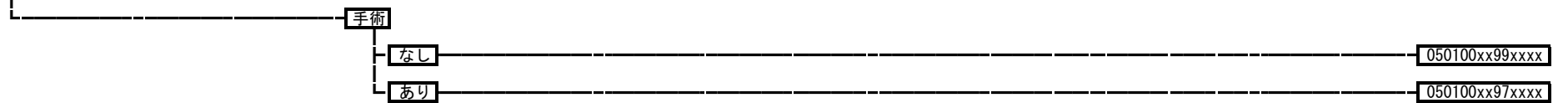

**050110 急性心膜炎**

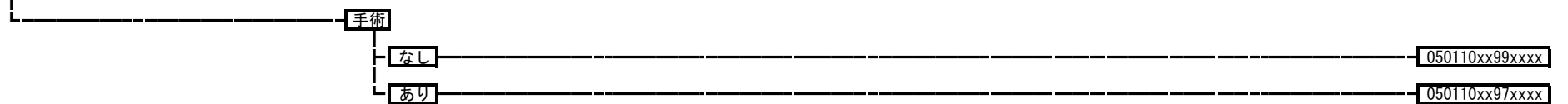



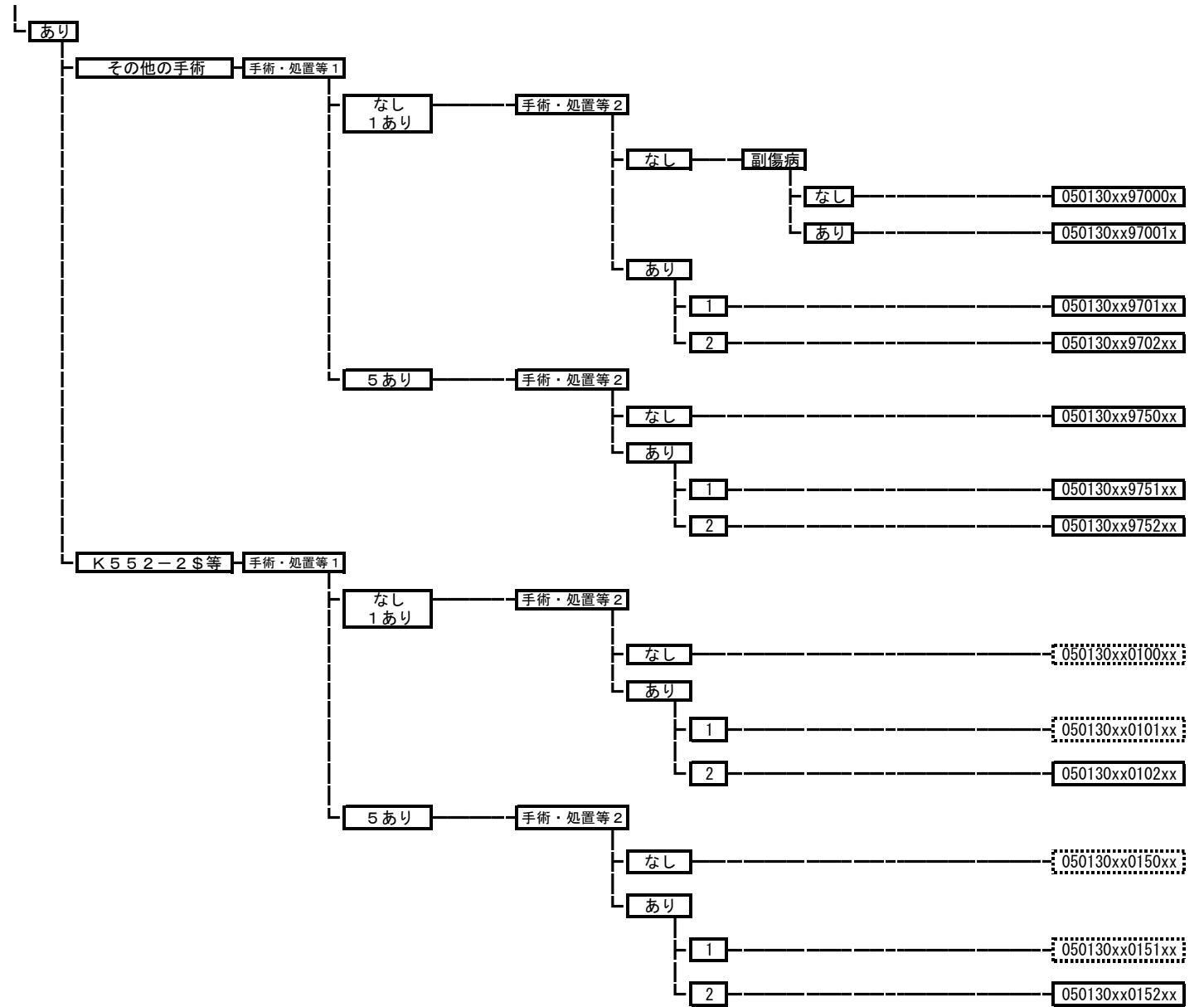

**050140 高血圧性疾患**

手術・処置等 2  
1: 人工呼吸  
2: 中心静脈注射など

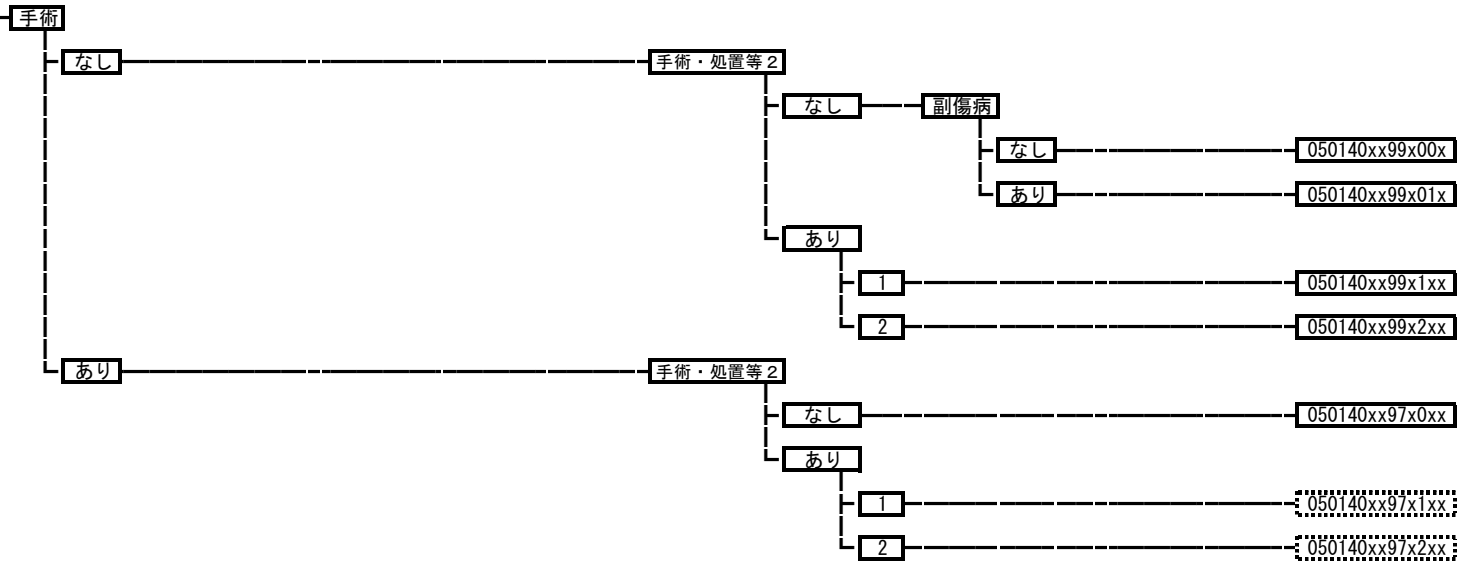

**050161 解離性大動脈瘤**

手術・処置等 2  
1: 人工呼吸、中心静脈注射  
2: 人工腎臓 その他の場合、持続緩徐式血液濾過

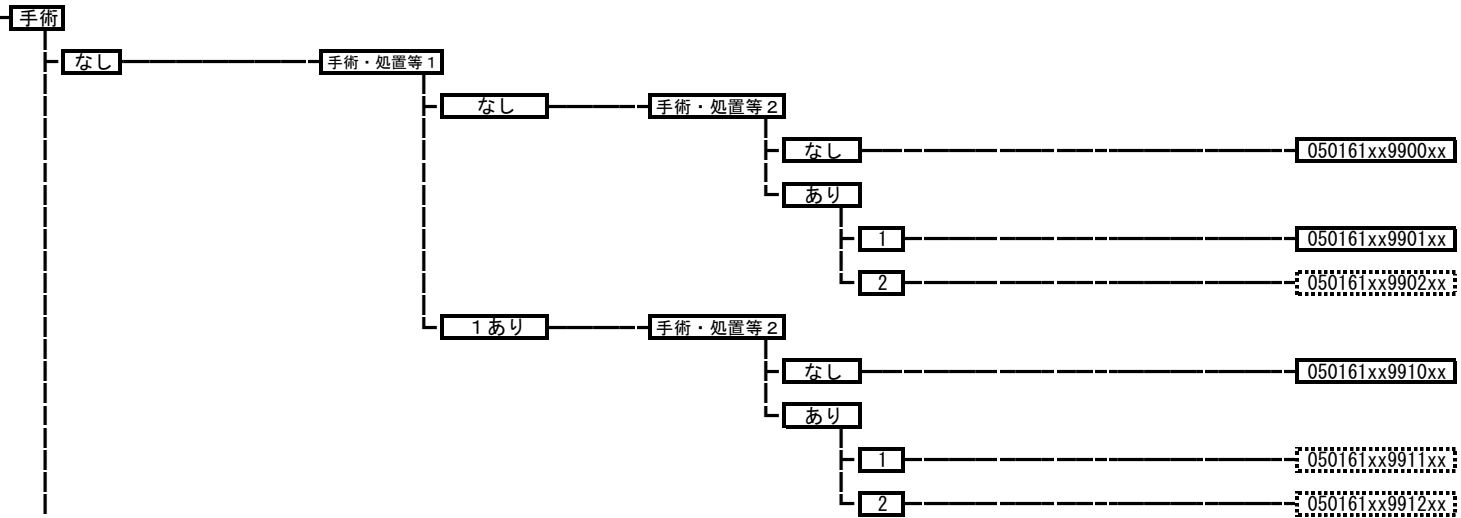

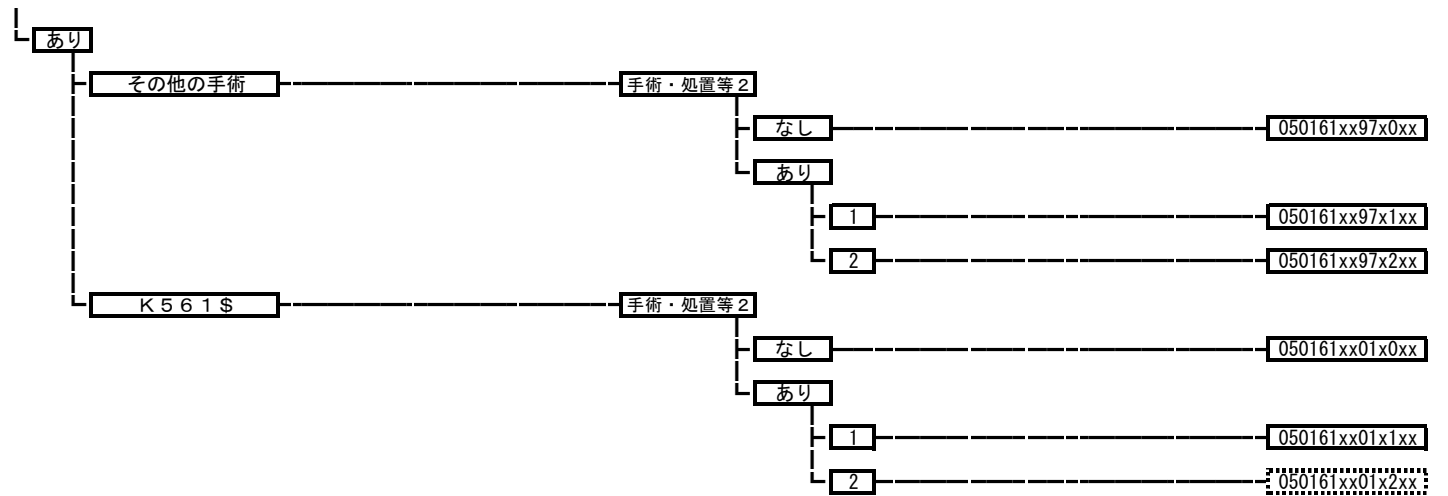

**050162 破裂性大動脈瘤**

手術・処置等2  
 1: 人工呼吸、中心静脈注射  
 2: 人工腎臓 その他の場合、持続緩徐式血液濾過

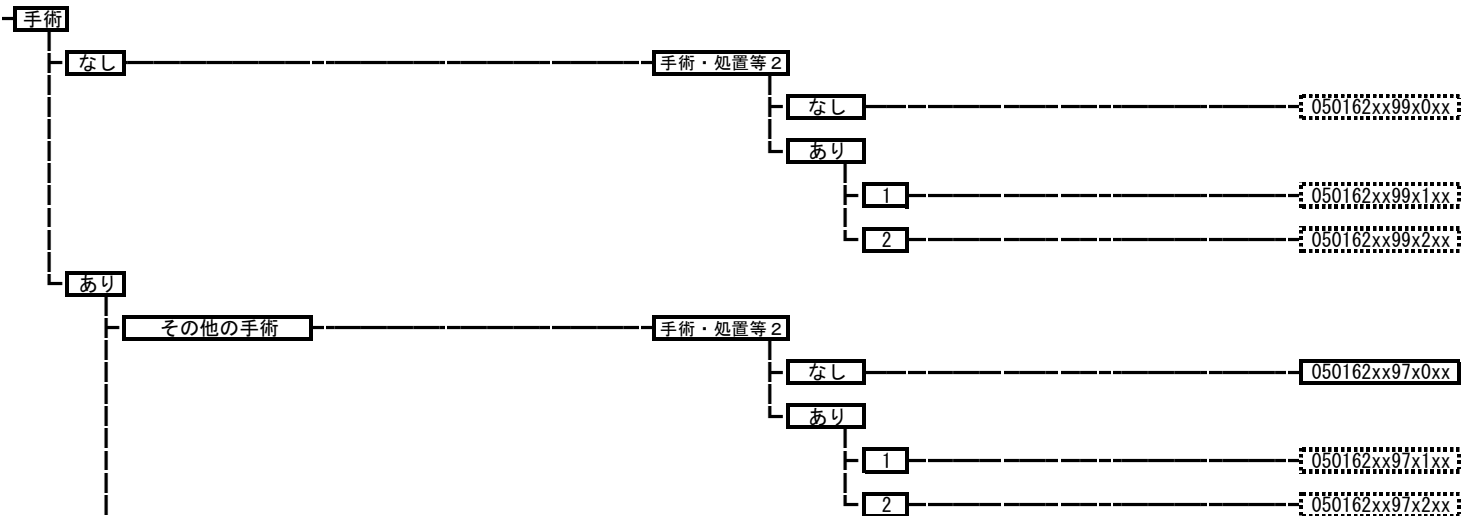





**050163 非破裂性大動脈瘤、腸骨動脈瘤**

手術・処置等 2  
 1: 人工呼吸、中心静脈注射  
 2: 人工腎臓 その他の場合、持続緩徐式血液濾過

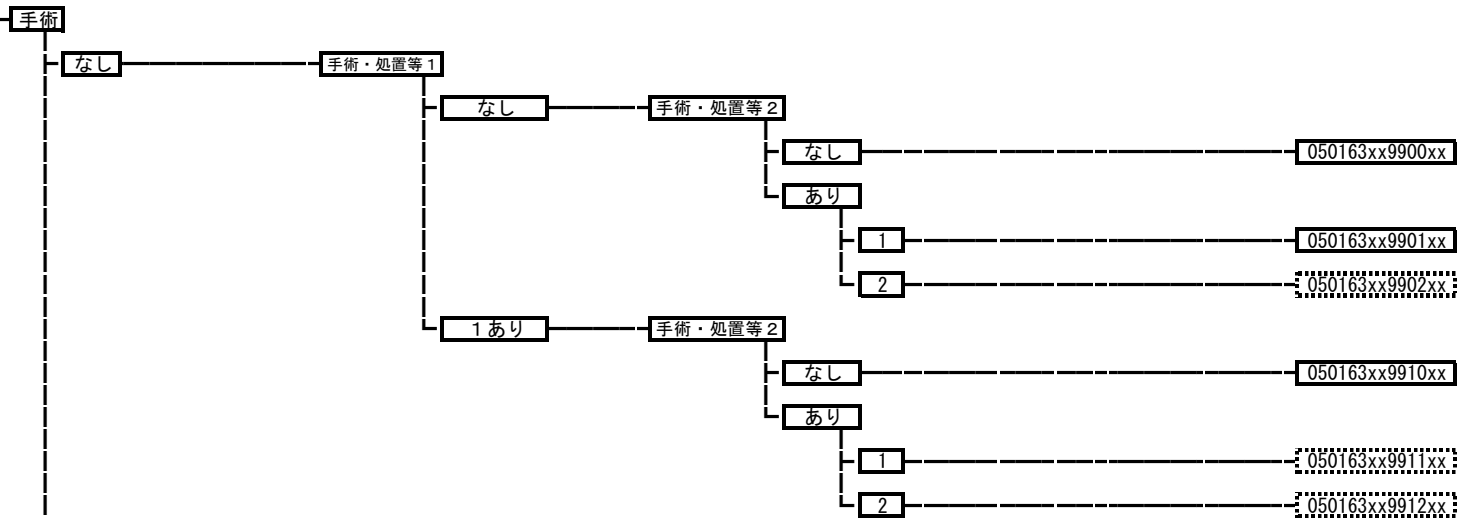

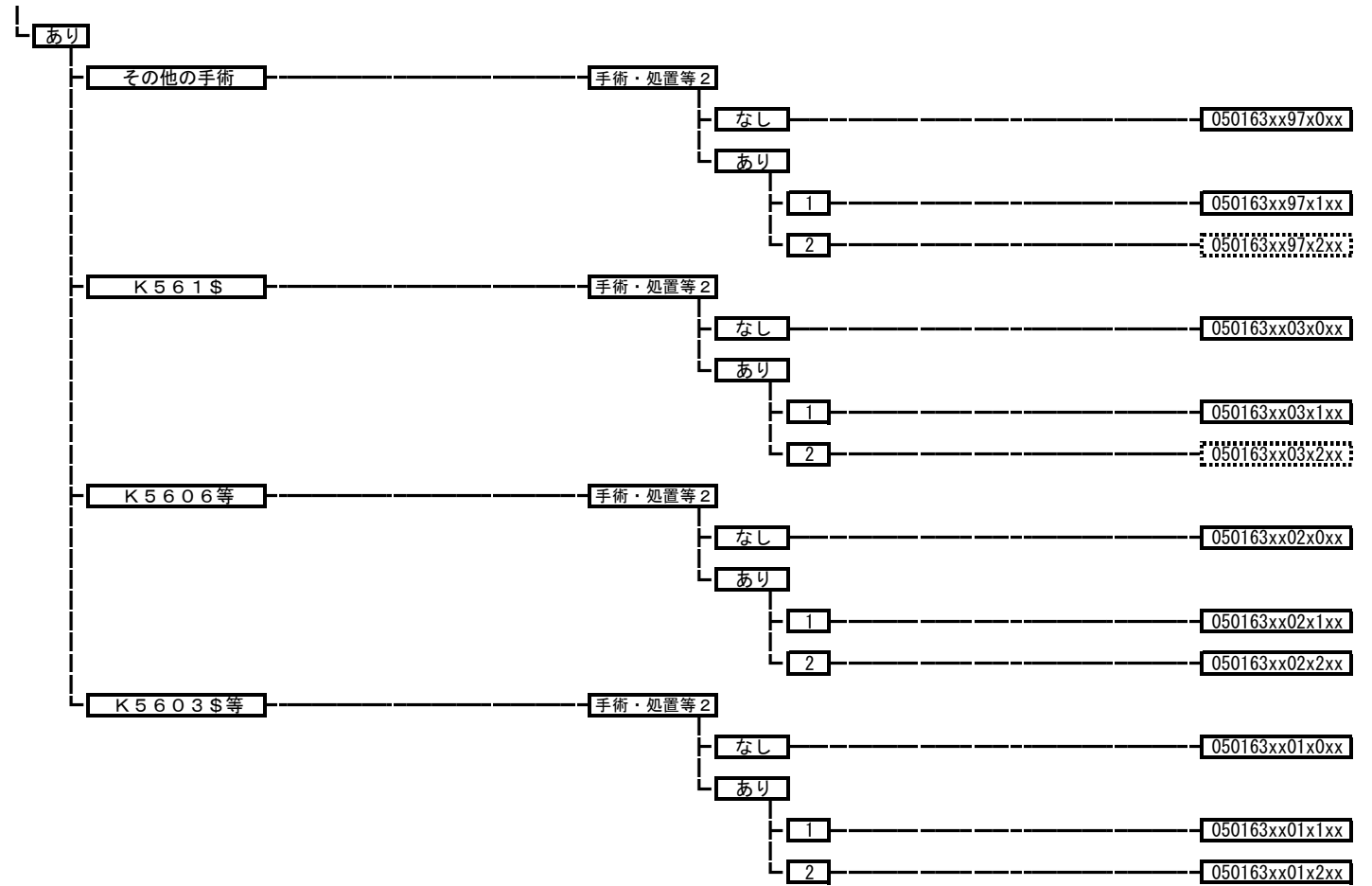

050170 閉塞性動脈疾患

手術・処置等 1  
 1: 心臓カテーテル法による諸検査 (一連の検査について)  
 2: 断端形成術 (骨形成を要するもの) など

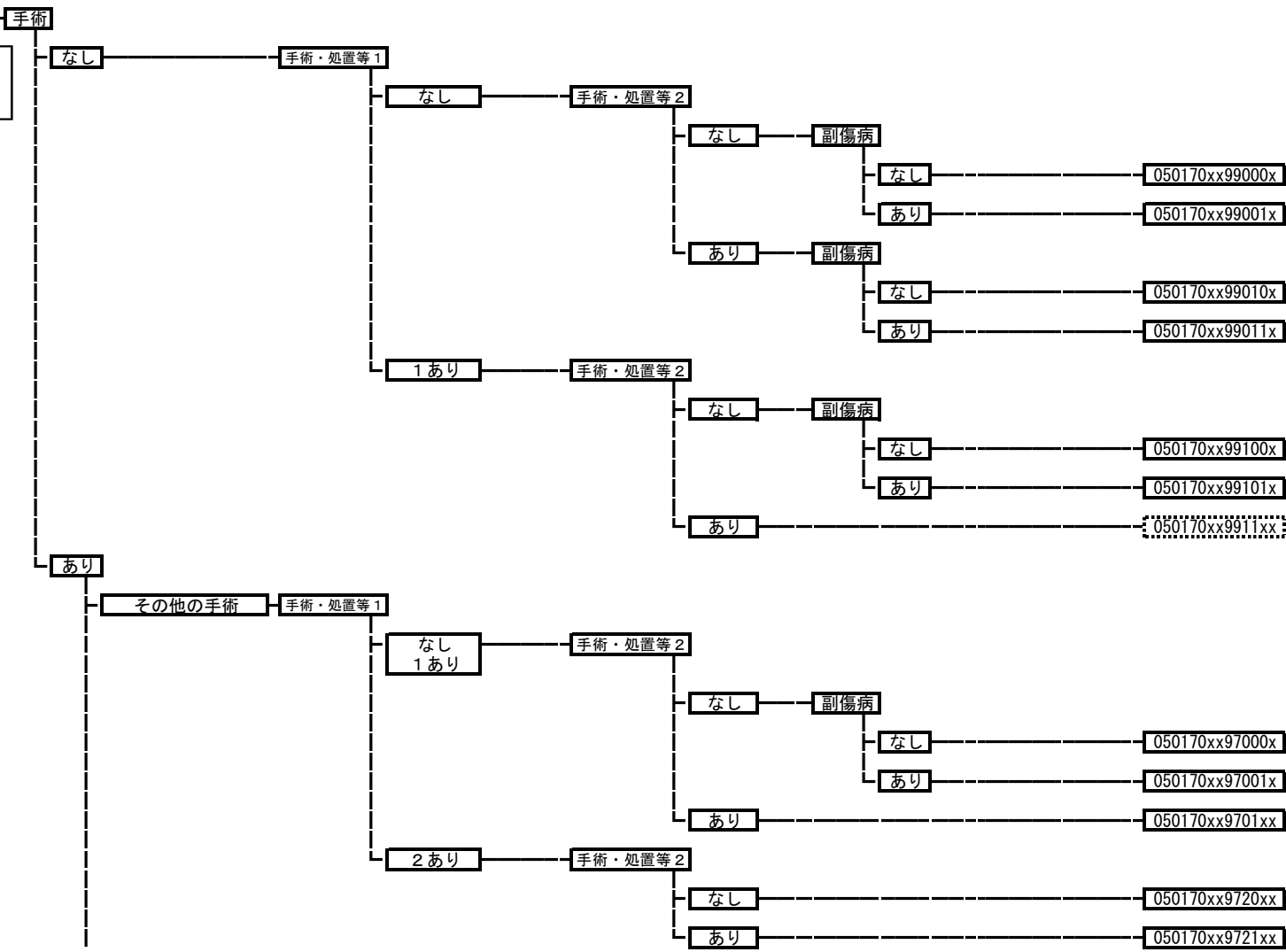

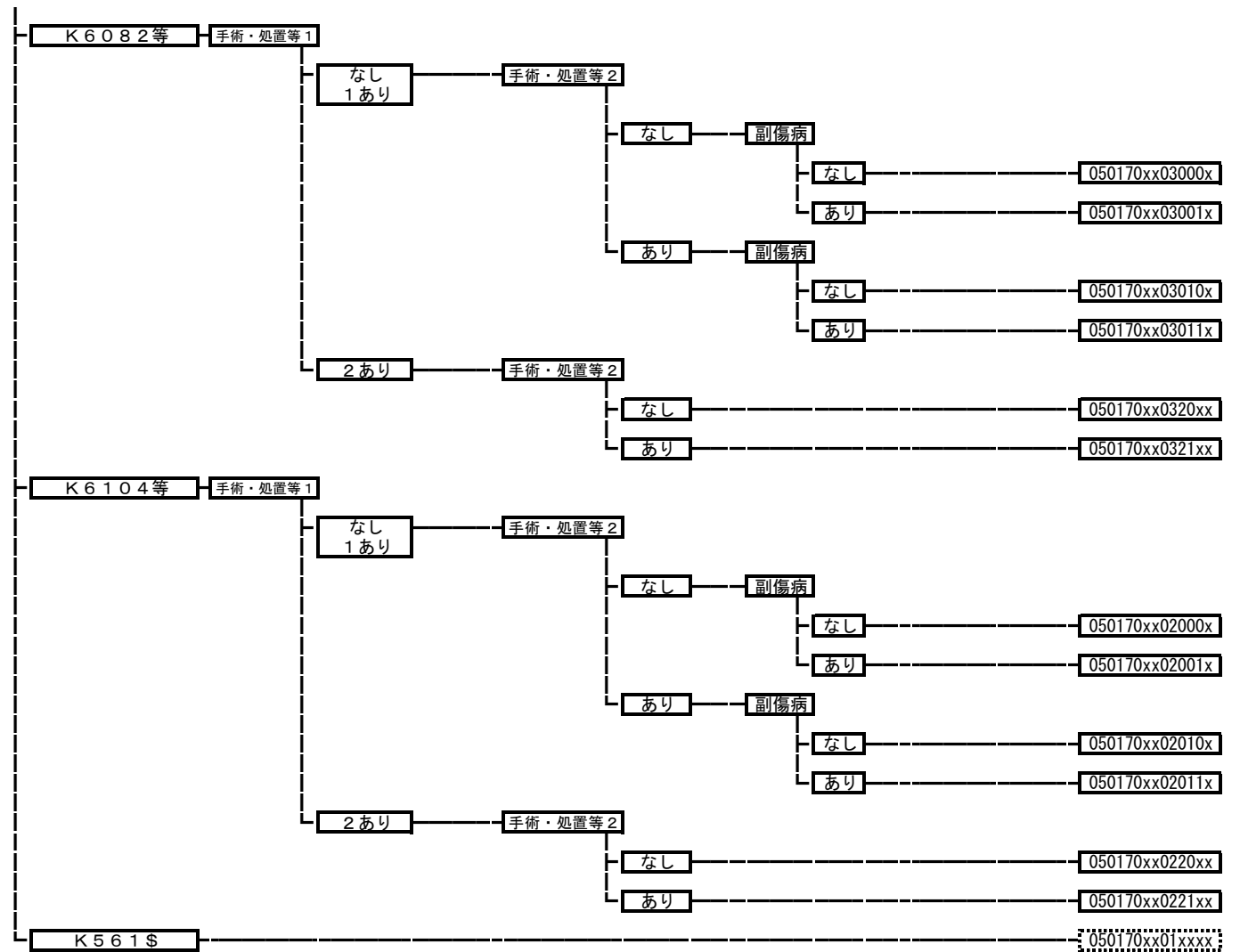

**050180 静脈・リンパ管疾患**

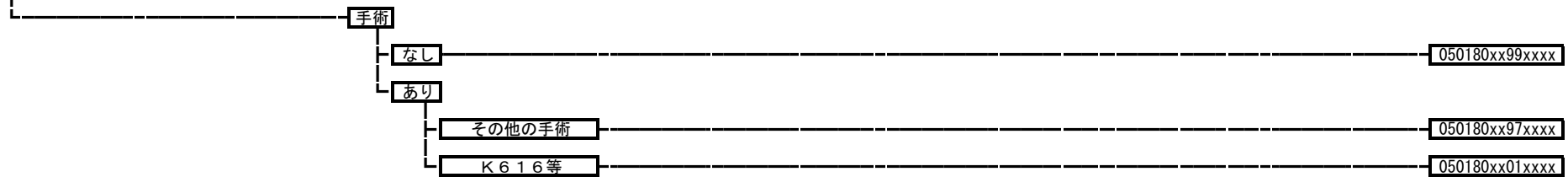

**050190 肺塞栓症**

手術・処置等 1  
1: 心臓カテーテル法による諸検査 (一連の検査について)  
5: 体外ペースメーカー術など

手術・処置等 2  
1: 人工呼吸など  
2: SPECT、シンチグラム  
3: tPA

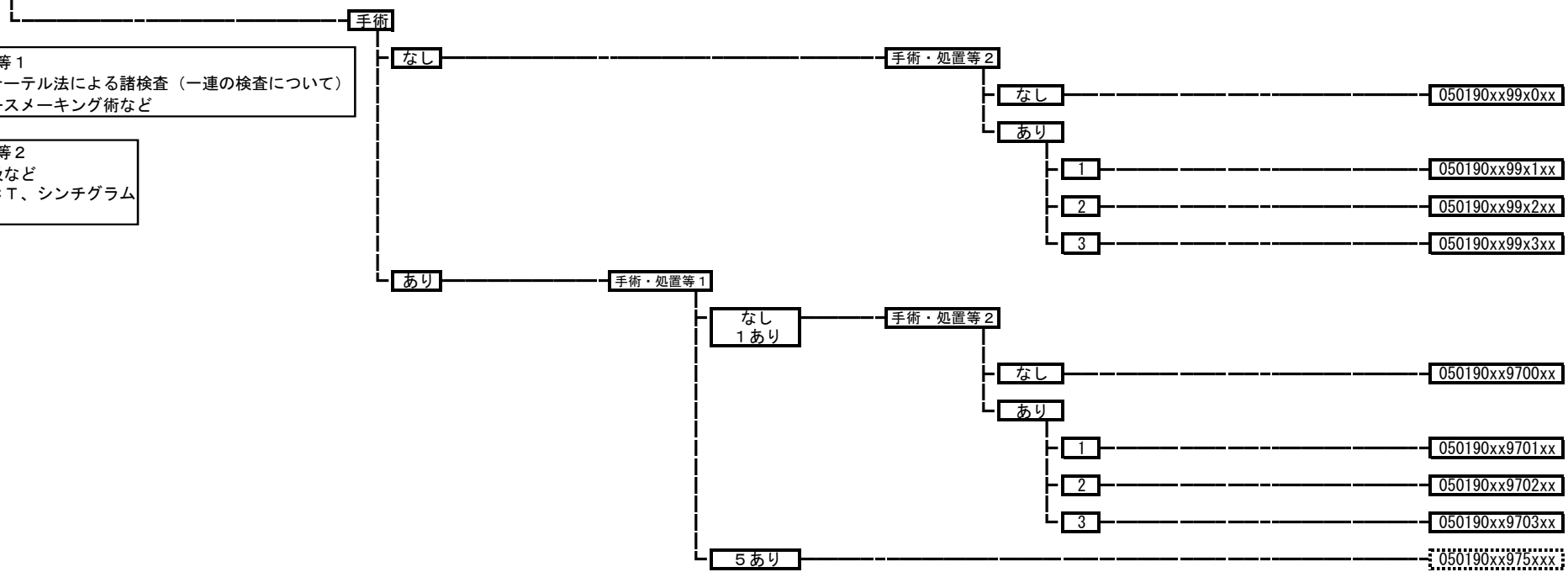

**050200 循環器疾患 (その他)**

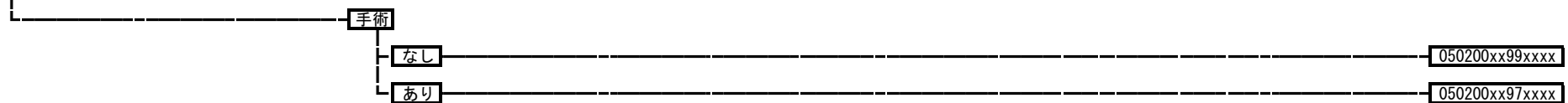

**050210 徐脈性不整脈**

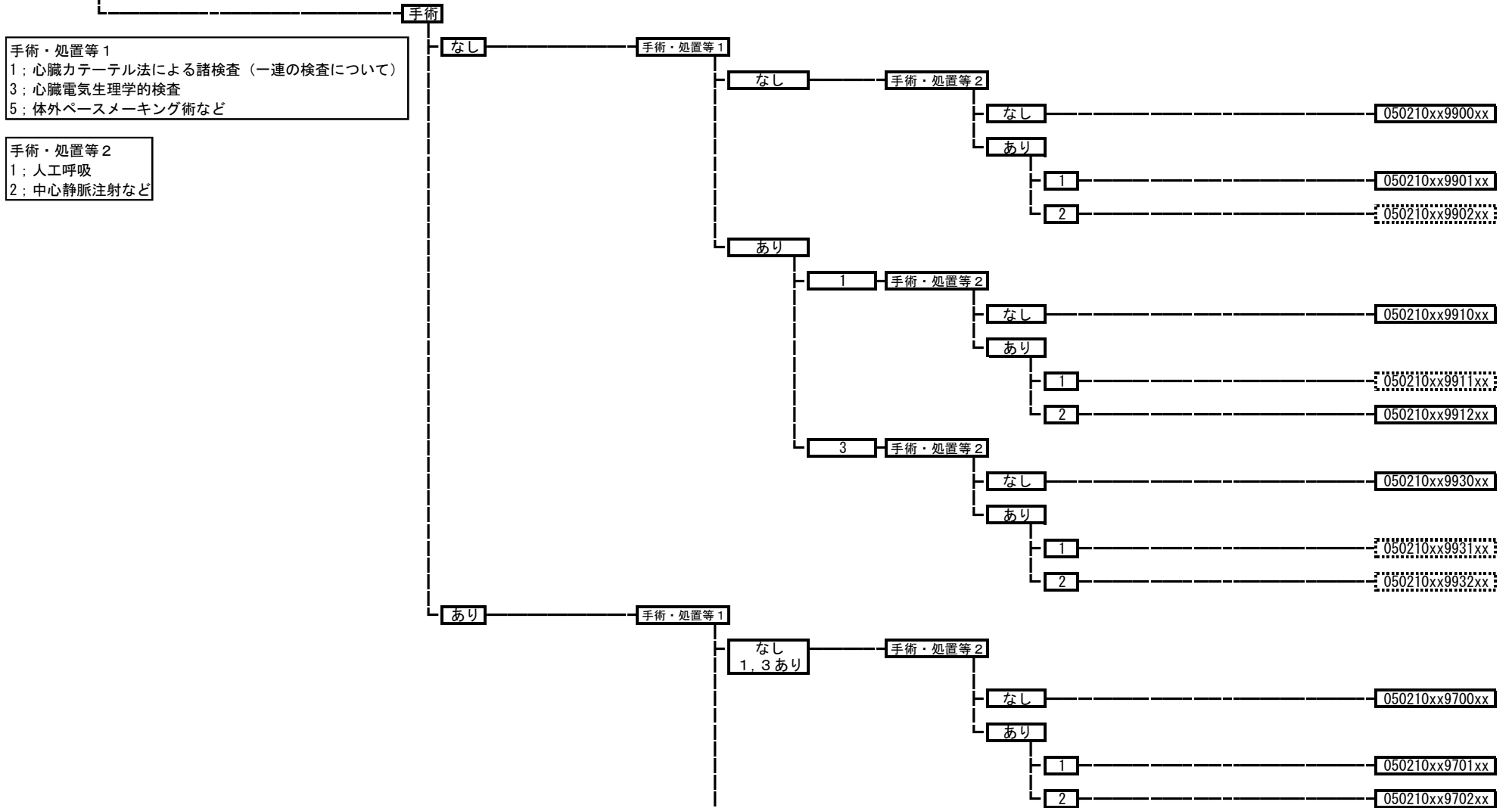

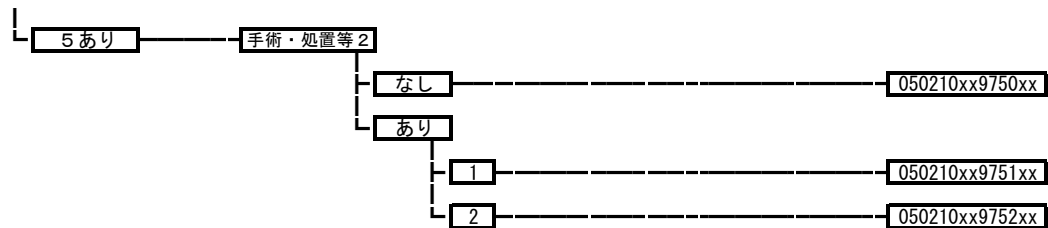

**050340 その他の循環器の障害**

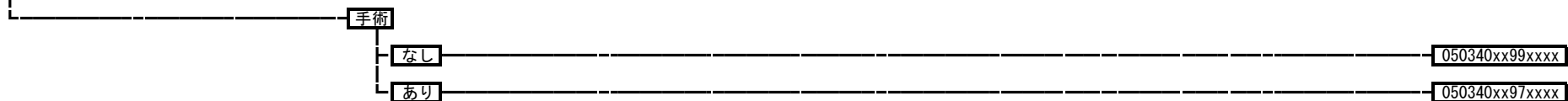

**060010 食道の悪性腫瘍（頸部を含む。）**

手術・処置等2  
 1：人工呼吸など  
 2：化学療法なしかつ放射線療法あり  
 3：化学療法ありかつ放射線療法あり  
 4：化学療法ありかつ放射線療法なし

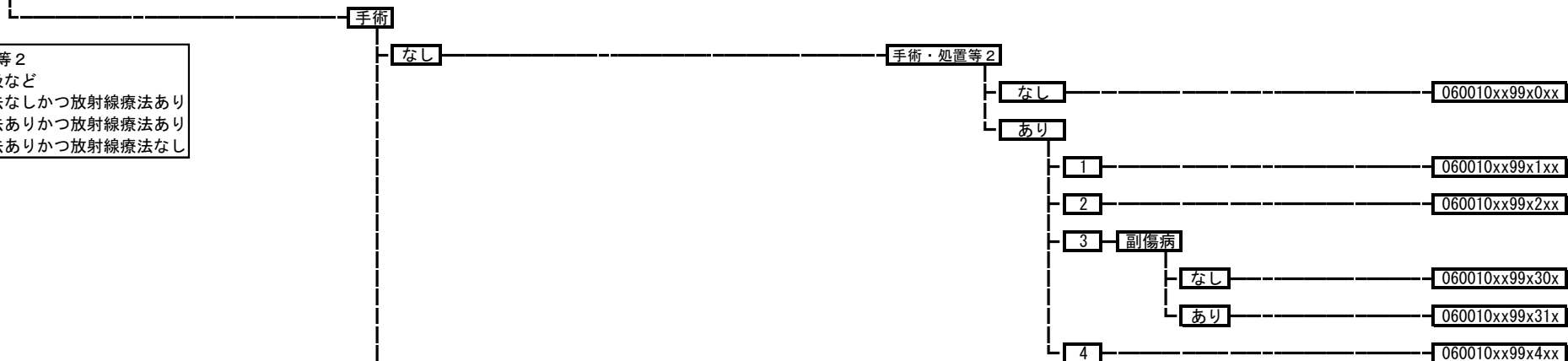

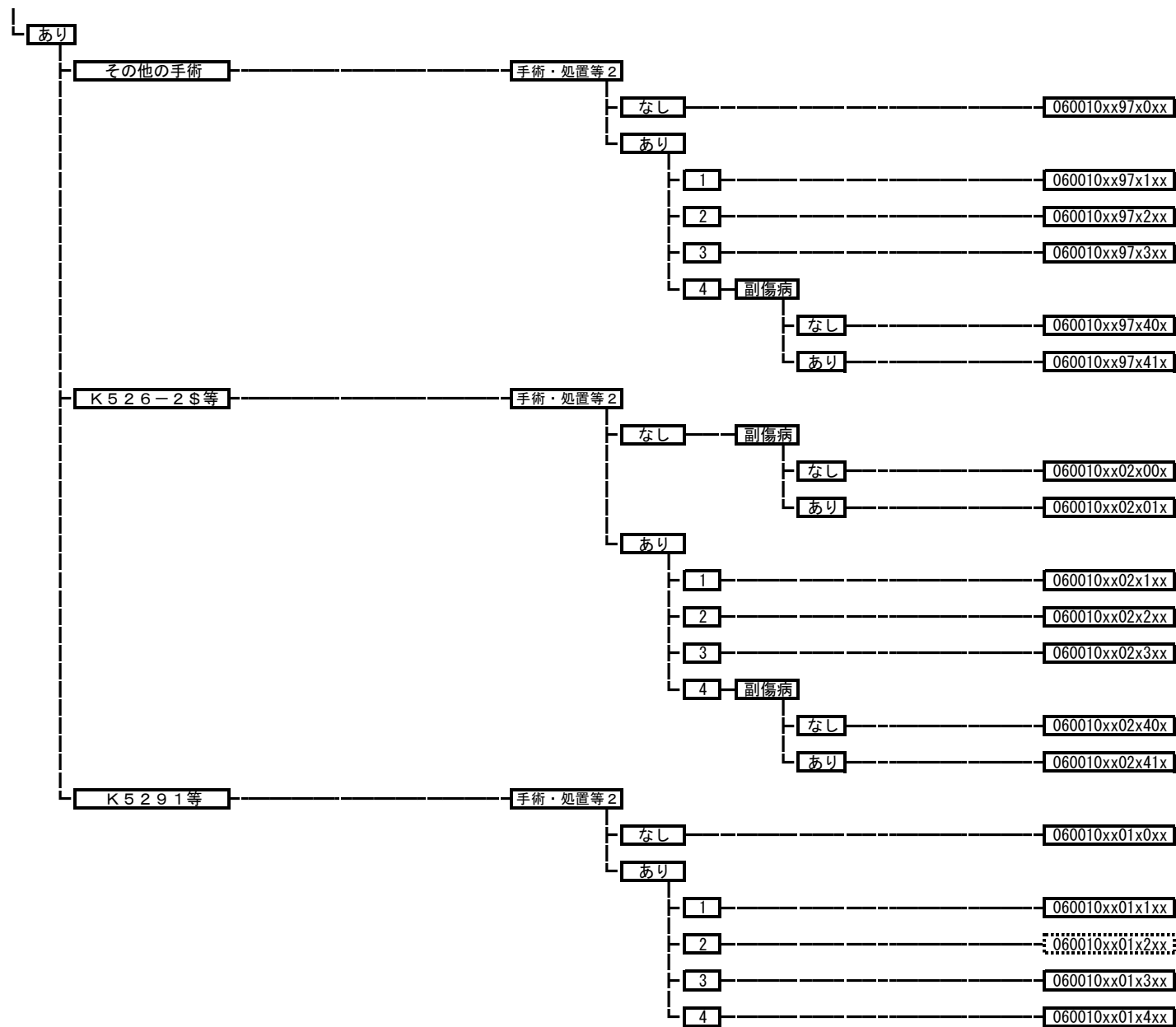



**060020 胃の悪性腫瘍**

手術・処置等 2  
 1: 人工呼吸、中心静脈注射  
 2: 放射線療法  
 3: 化学療法ありかつ放射線療法なし  
 4: パクリタキセル又はドセタキセルあり

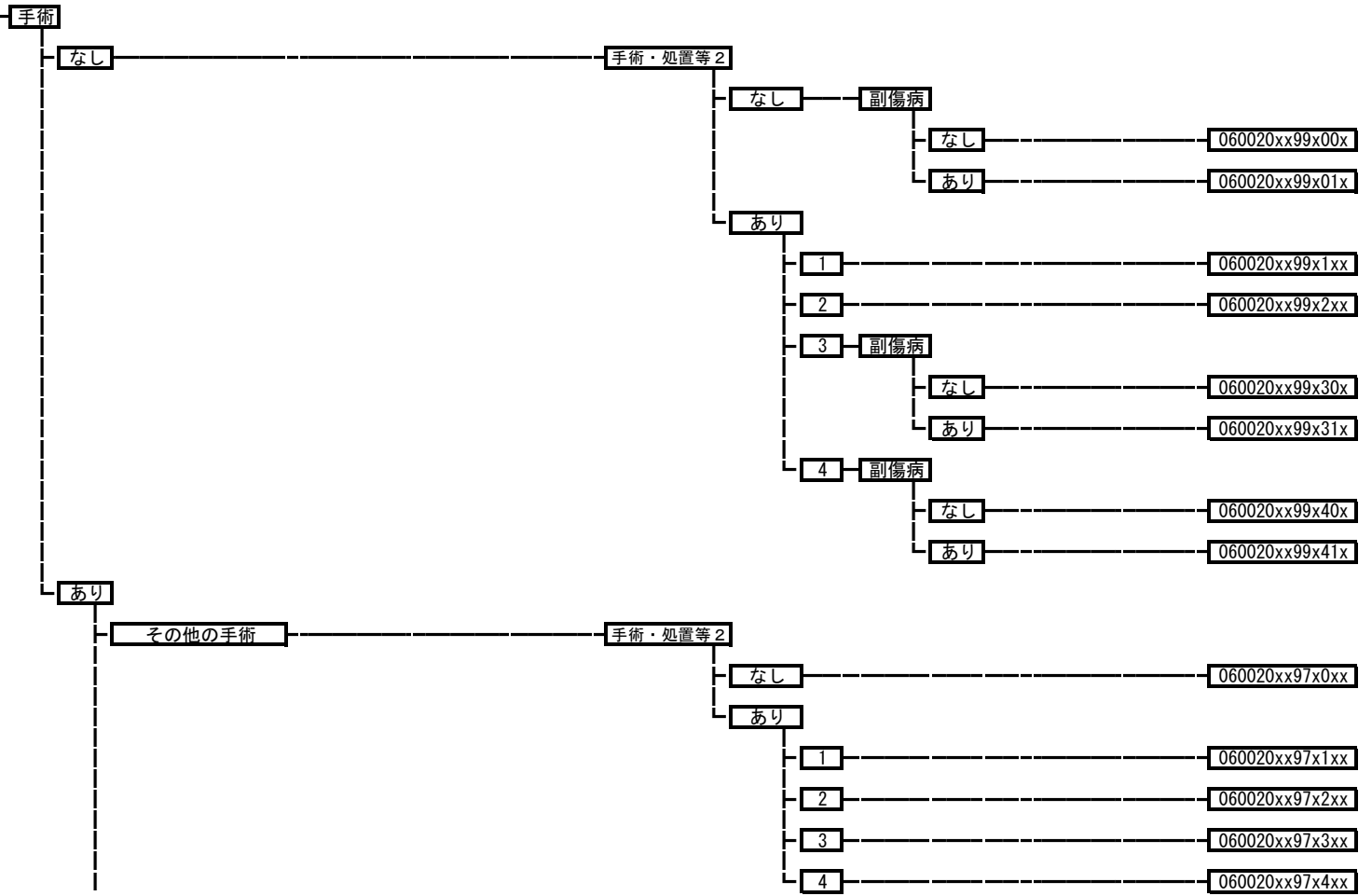

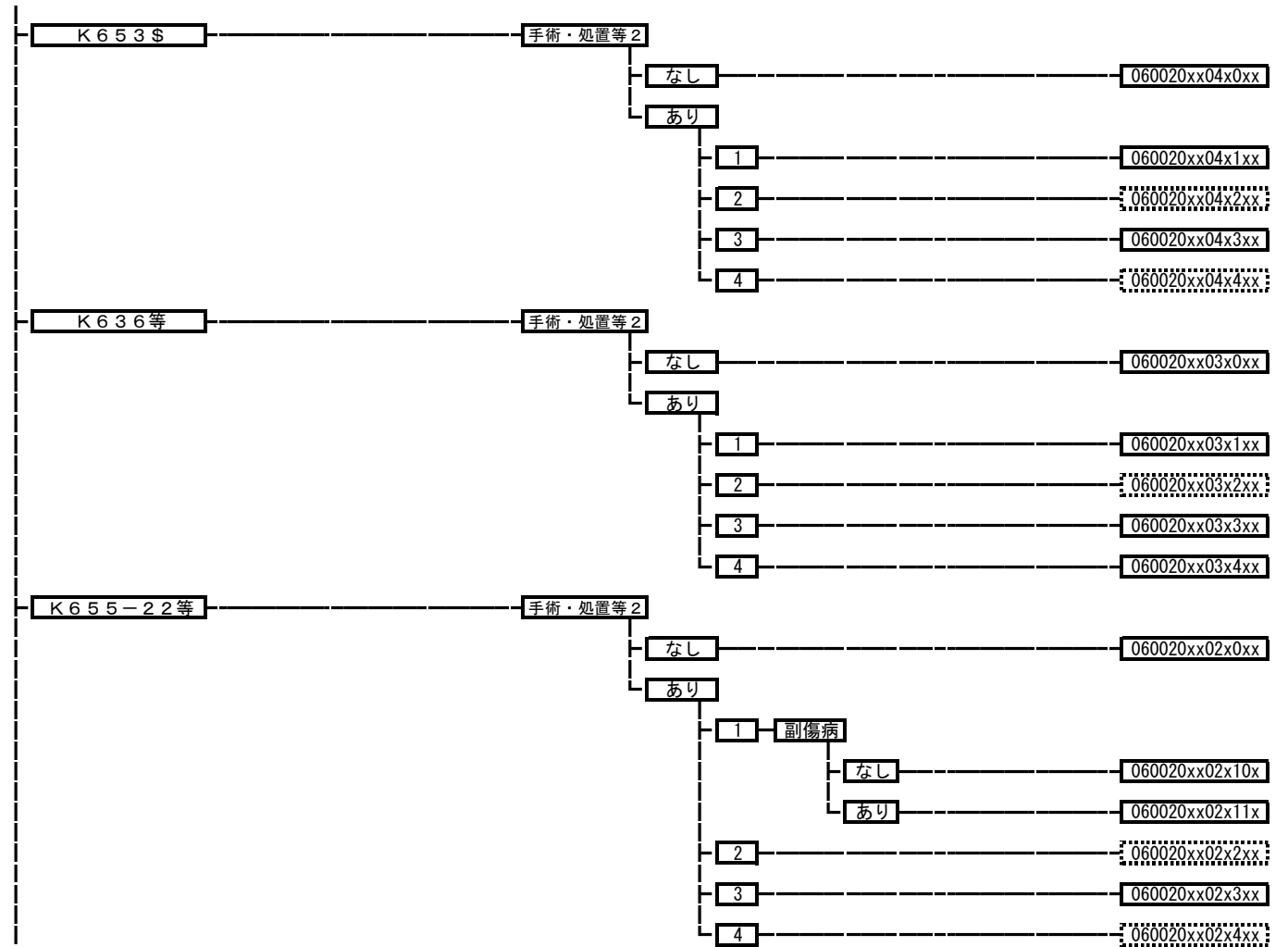

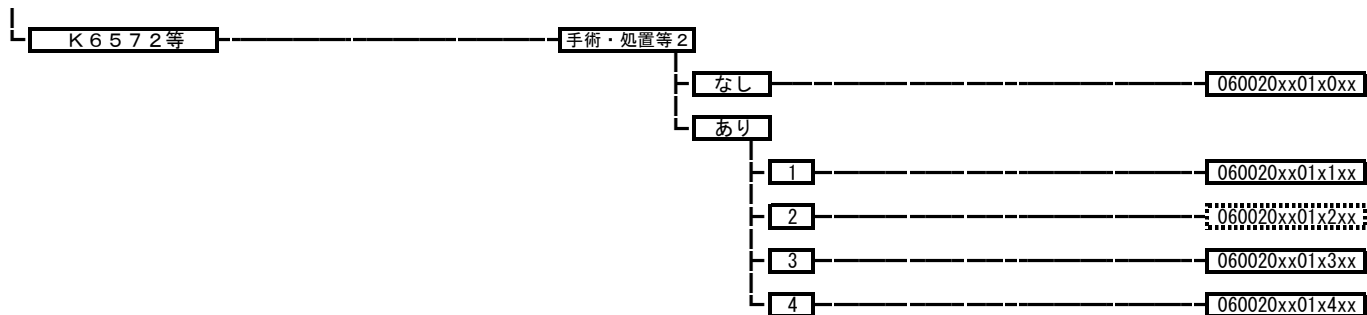

**060030 小腸の悪性腫瘍、腹膜の悪性腫瘍**

手術・処置等2  
 1: 人工呼吸、中心静脈注射  
 2: 放射線療法  
 3: 化学療法ありかつ放射線療法なし  
 4: カルボプラチン+パクリタキセルあり、  
 カルボプラチン+ドセタキセル水和物あり

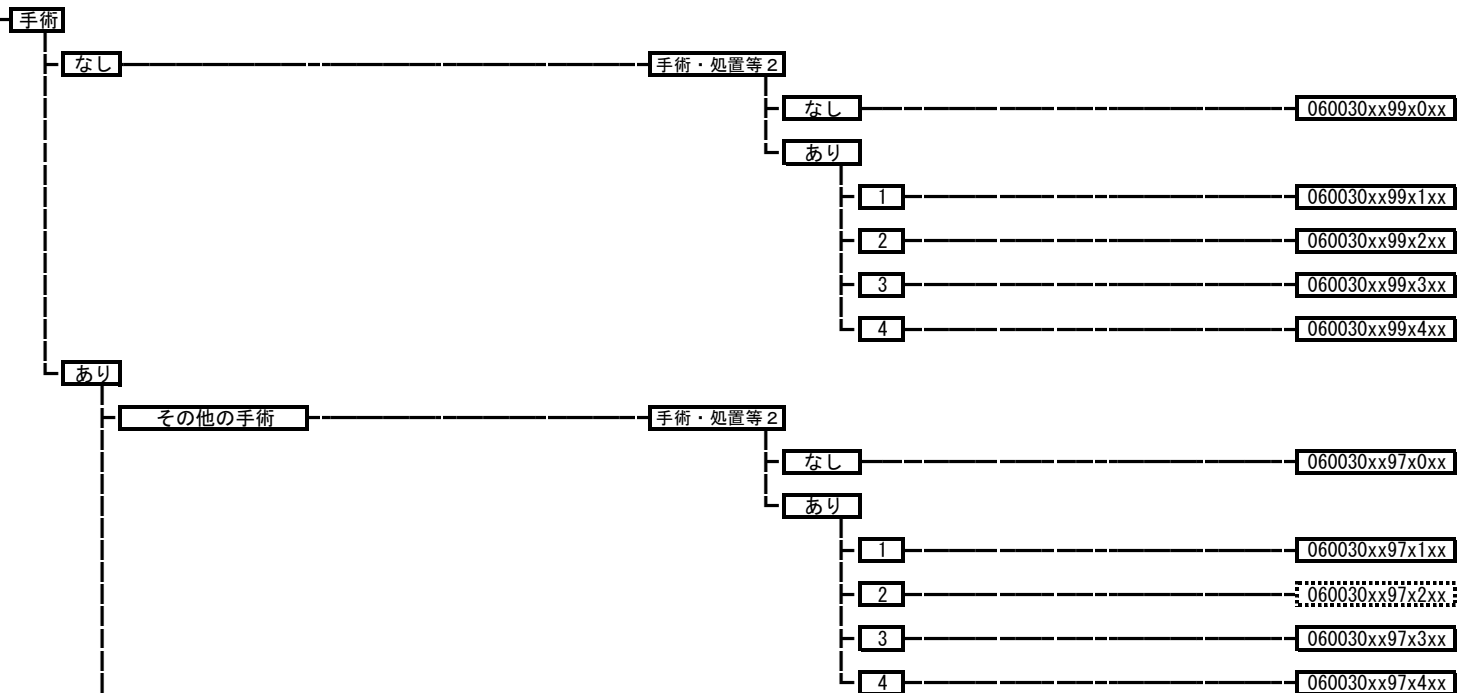

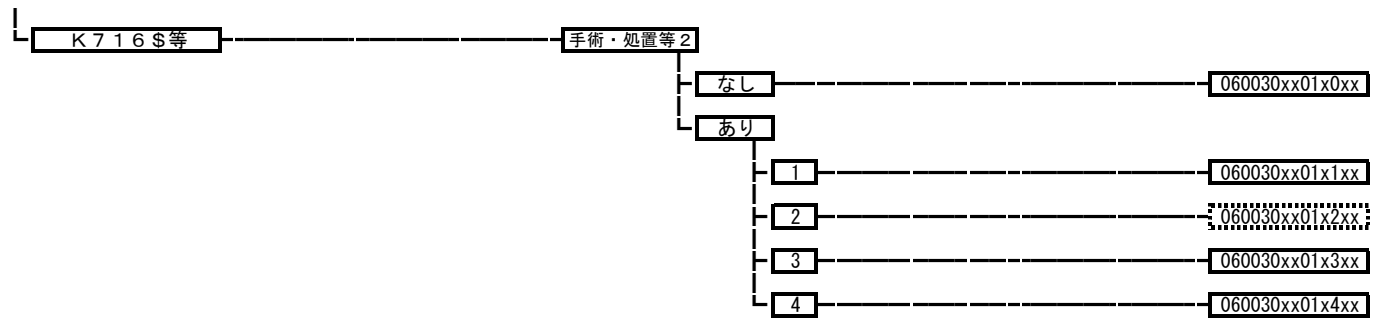

**060035 大腸（上行結腸からS状結腸）の悪性腫瘍**

手術・処置等2  
 1：人工呼吸など  
 2：放射線療法  
 3：化学療法ありかつ放射線療法なし、フルオロウラシル+レボホリナートカルシウム+イリノテカン塩酸塩水和物あり  
 4：フルオロウラシル+レボホリナートカルシウム+オキサリプラチンあり  
 5：ペバシズマブなど

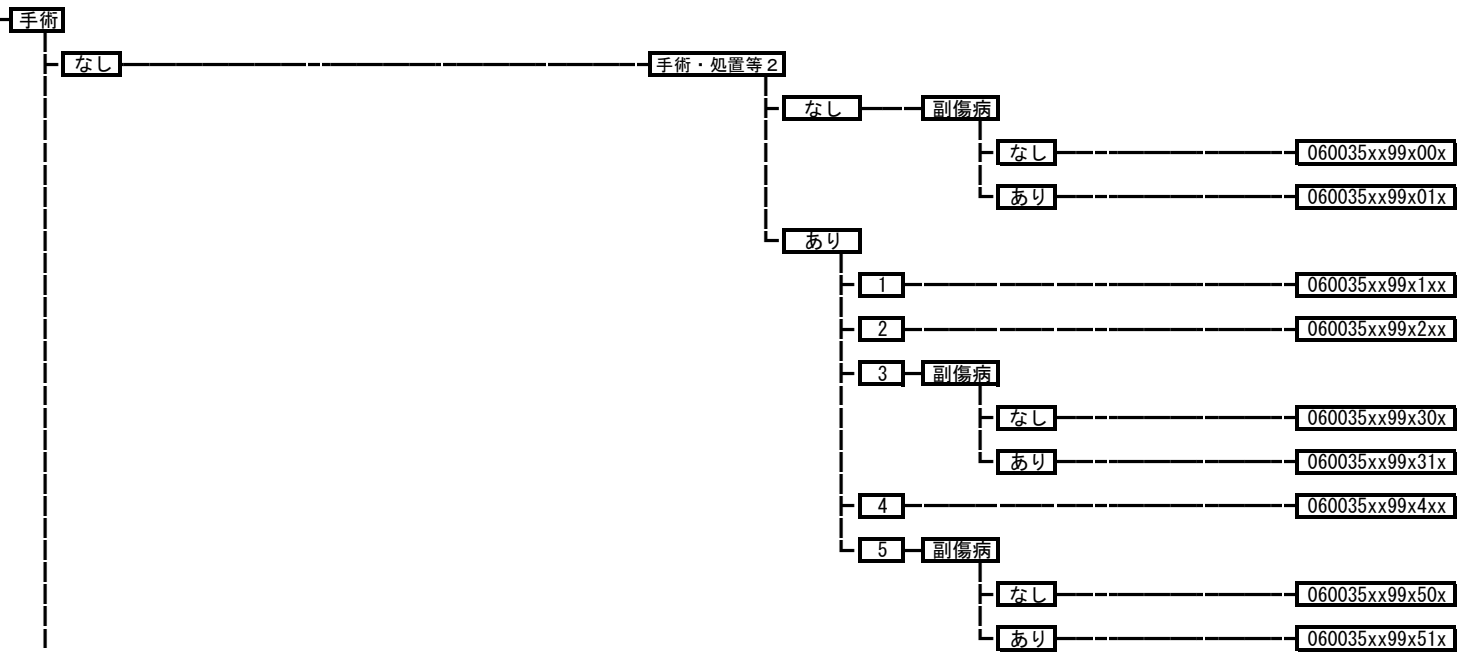

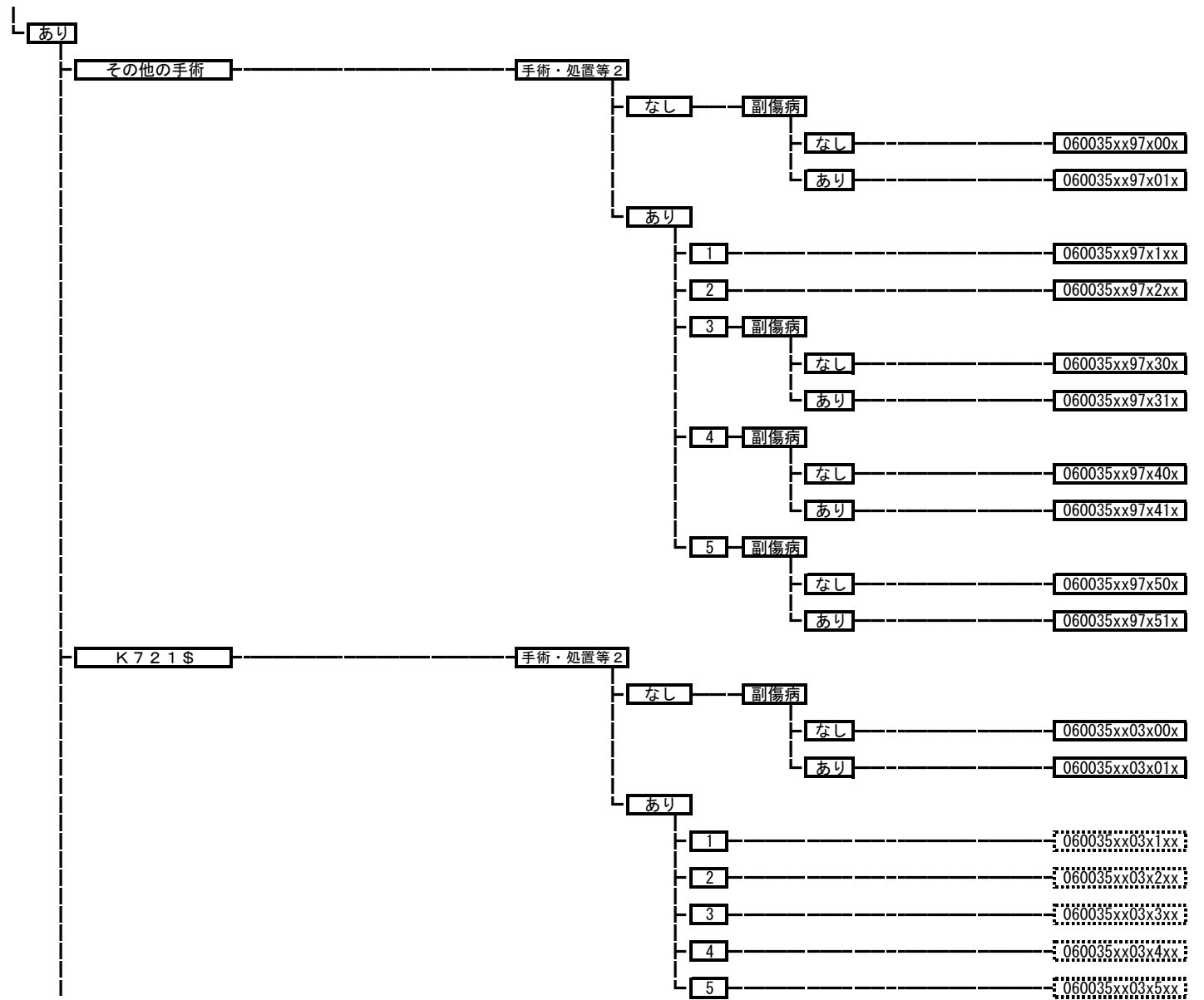

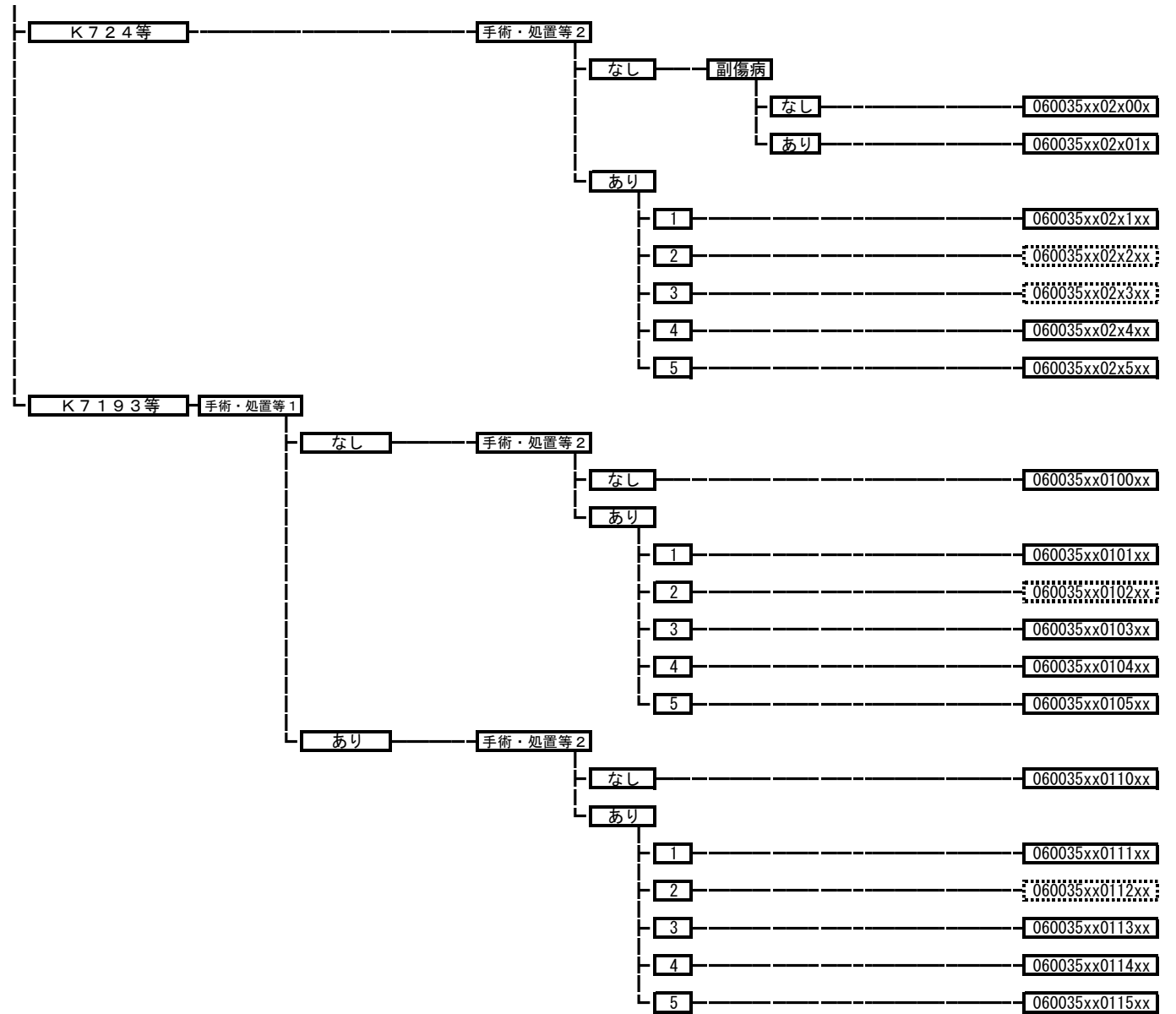

060040 直腸肛門（直腸・S状結腸から肛門）の悪性腫瘍

手術・処置等2  
 1：人工呼吸など  
 2：放射線療法  
 3：化学療法ありかつ放射線療法あり  
 4：化学療法ありかつ放射線療法なし、フルオロウラシル+レボホリナートカルシウム+イリノテカン塩酸塩水和物あり  
 5：フルオロウラシル+レボホリナートカルシウム+オキサリプラチンあり  
 6：ペバシズマブなど

手術

なし

手術・処置等2

なし

副傷病

なし

060040xx99x00x

あり

060040xx99x01x

あり

1

副傷病

なし

060040xx99x10x

あり

060040xx99x11x

2

060040xx99x2xx

3

060040xx99x3xx

4

副傷病

なし

060040xx99x40x

あり

060040xx99x41x

5

060040xx99x5xx

6

副傷病

なし

060040xx99x60x

あり

060040xx99x61x

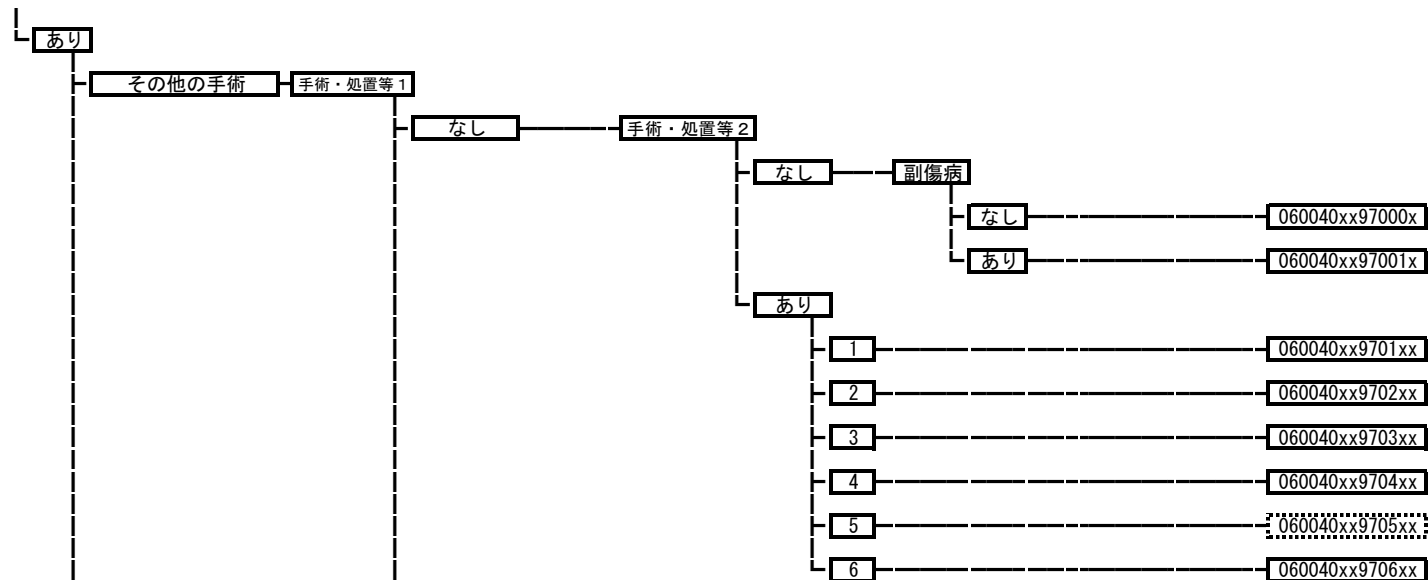



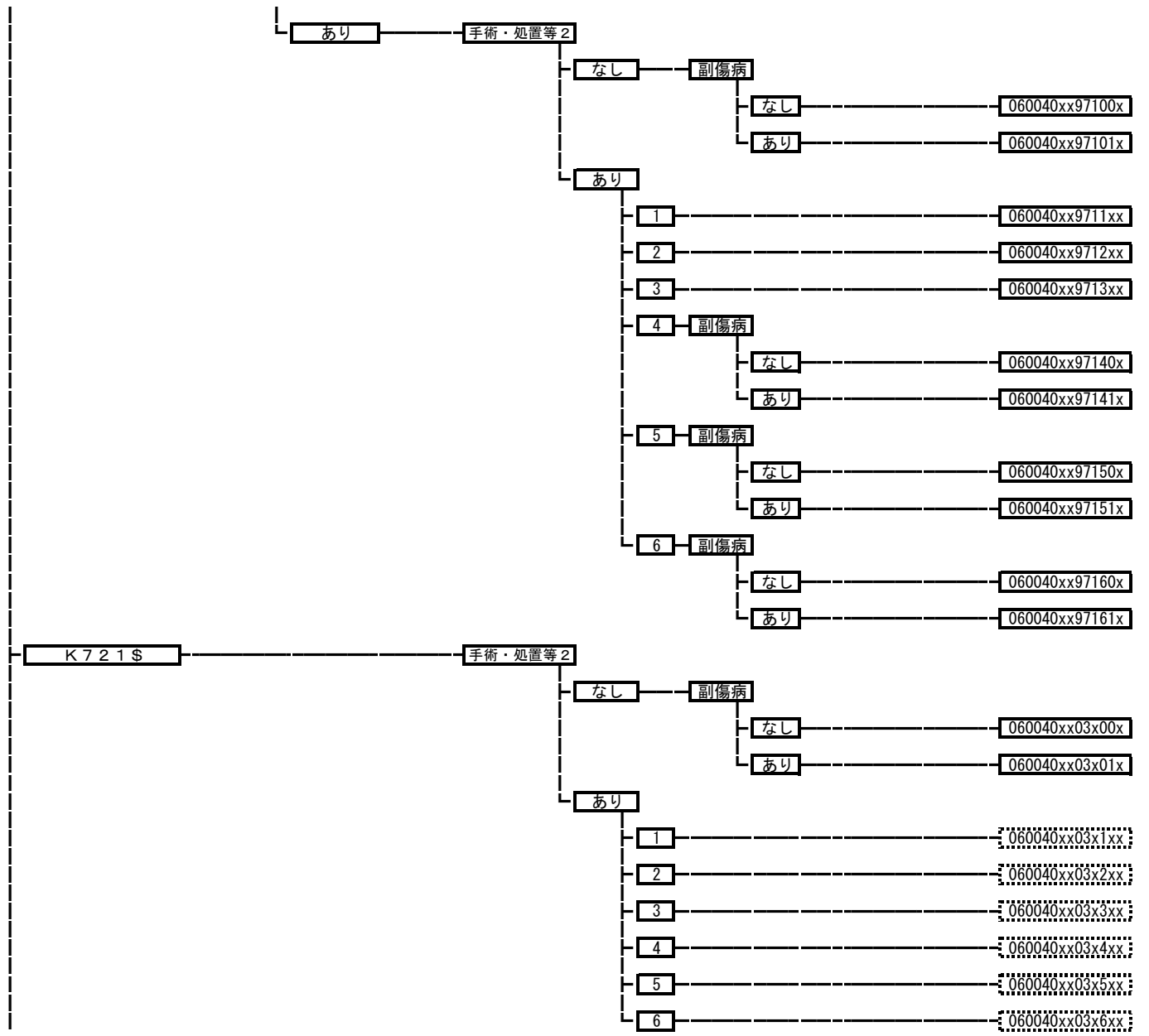

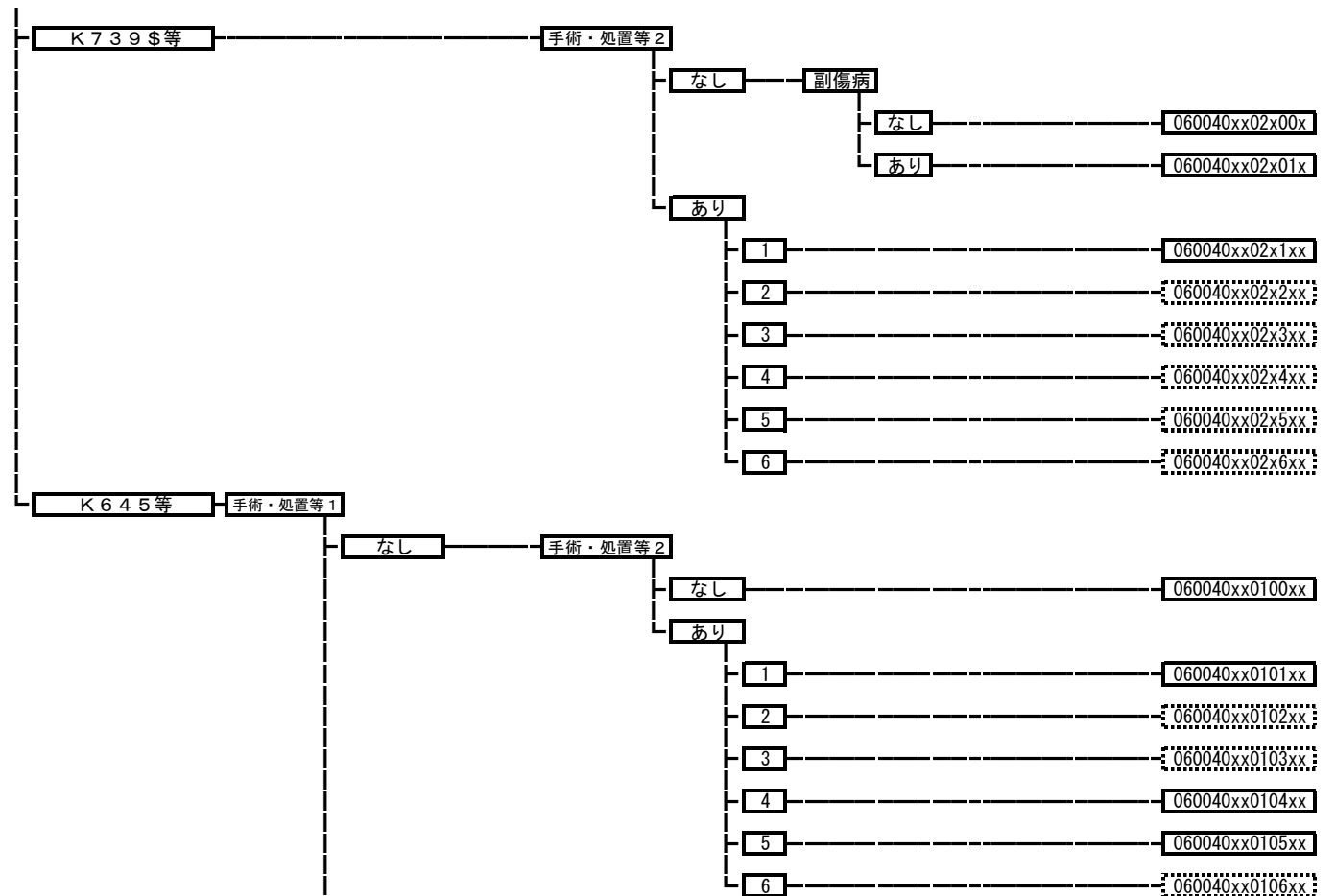

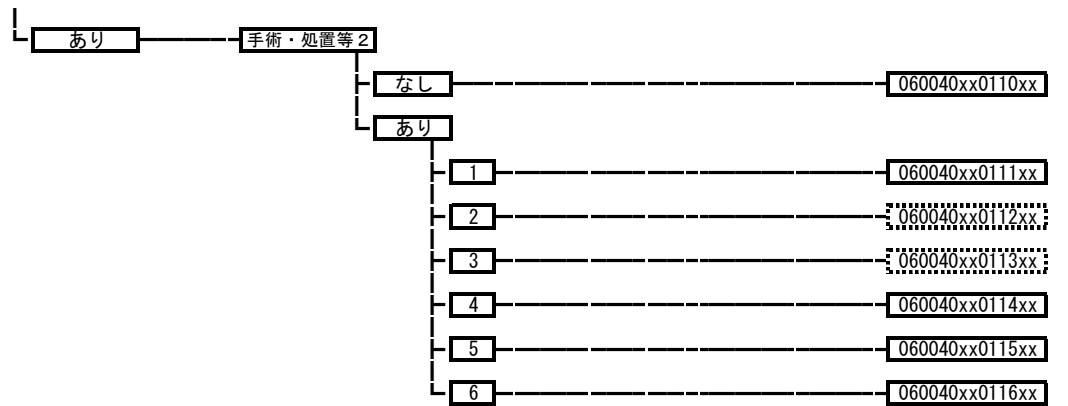

**060050 肝・肝内胆管の悪性腫瘍（続発性を含む。）**

手術・処置等2  
 1：人工呼吸など  
 2：化学療法なしかつ放射線療法あり  
 3：化学療法ありかつ放射線療法あり  
 4：化学療法ありかつ放射線療法なし

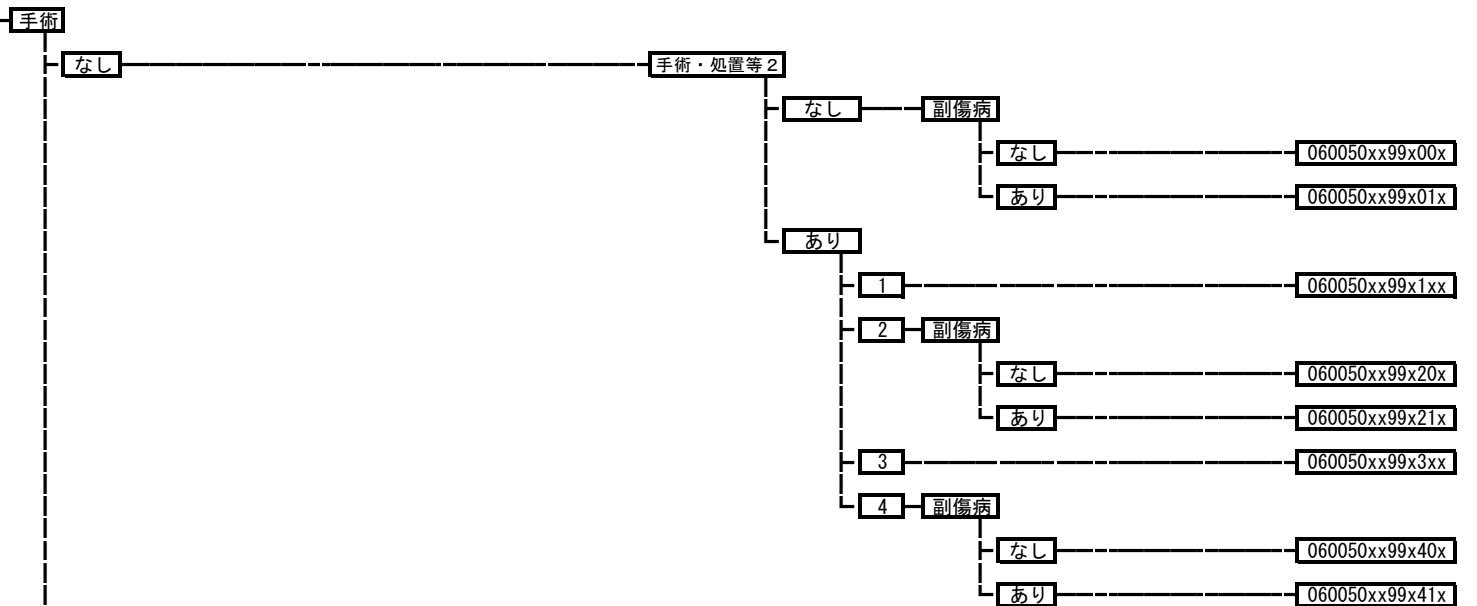

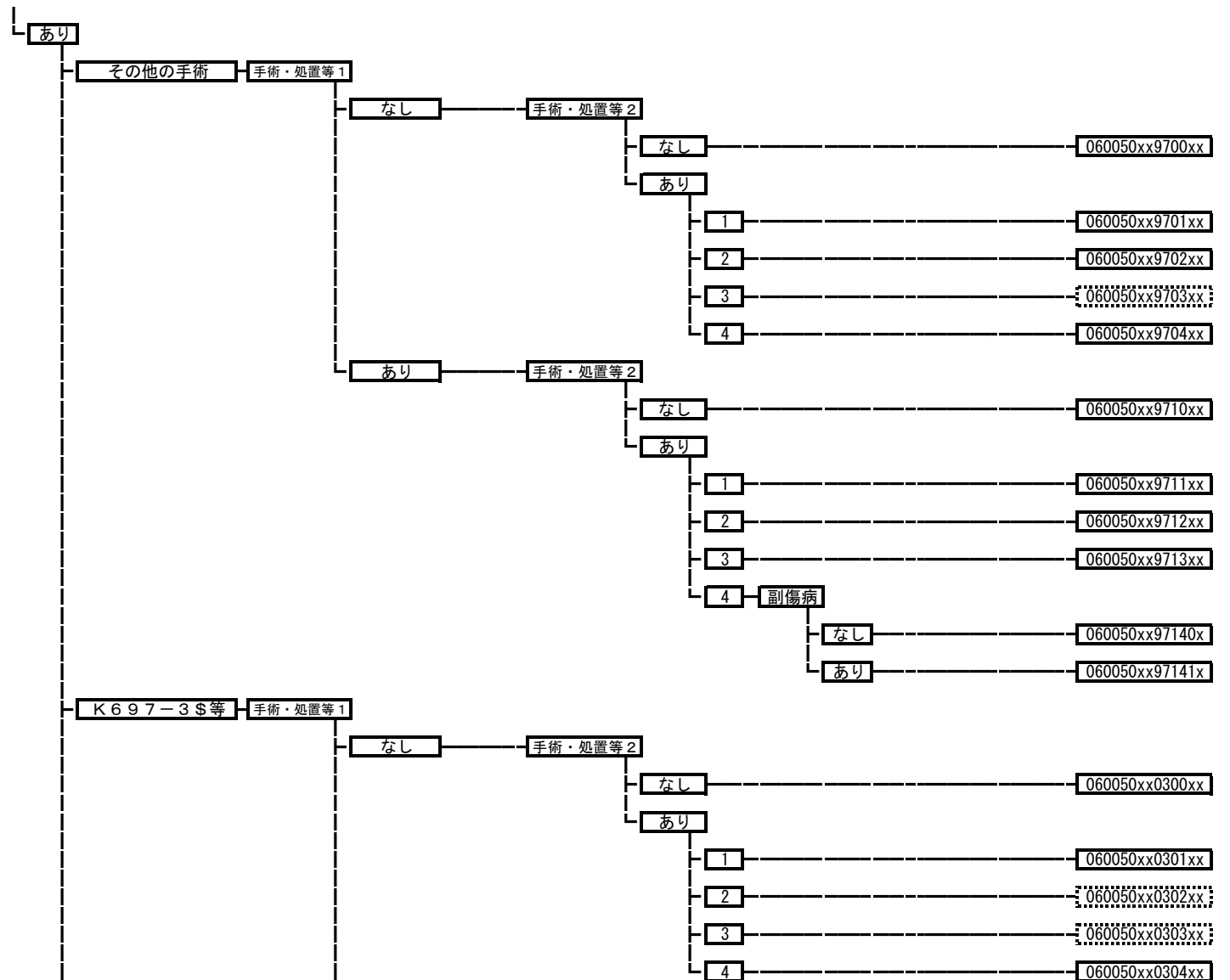

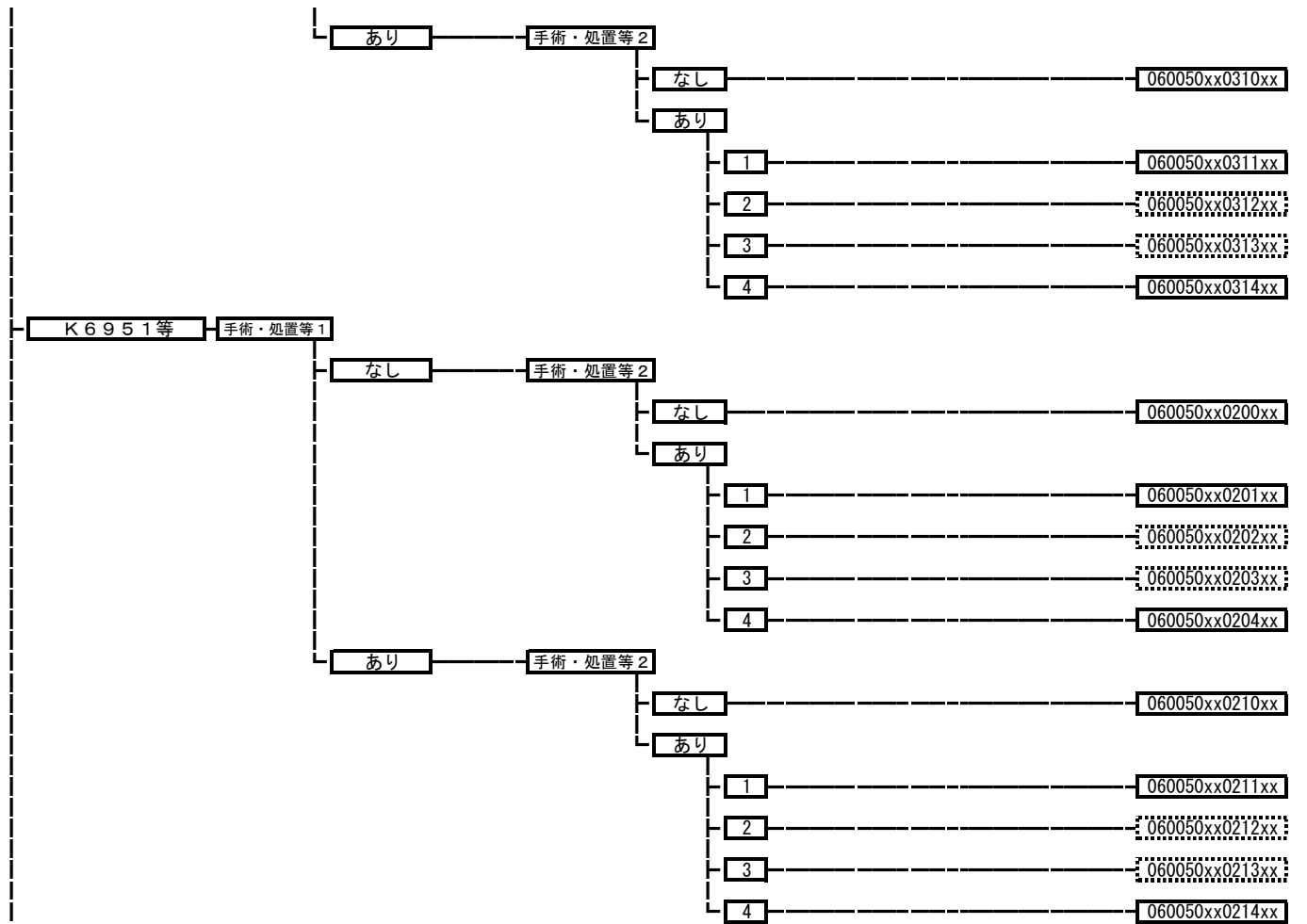

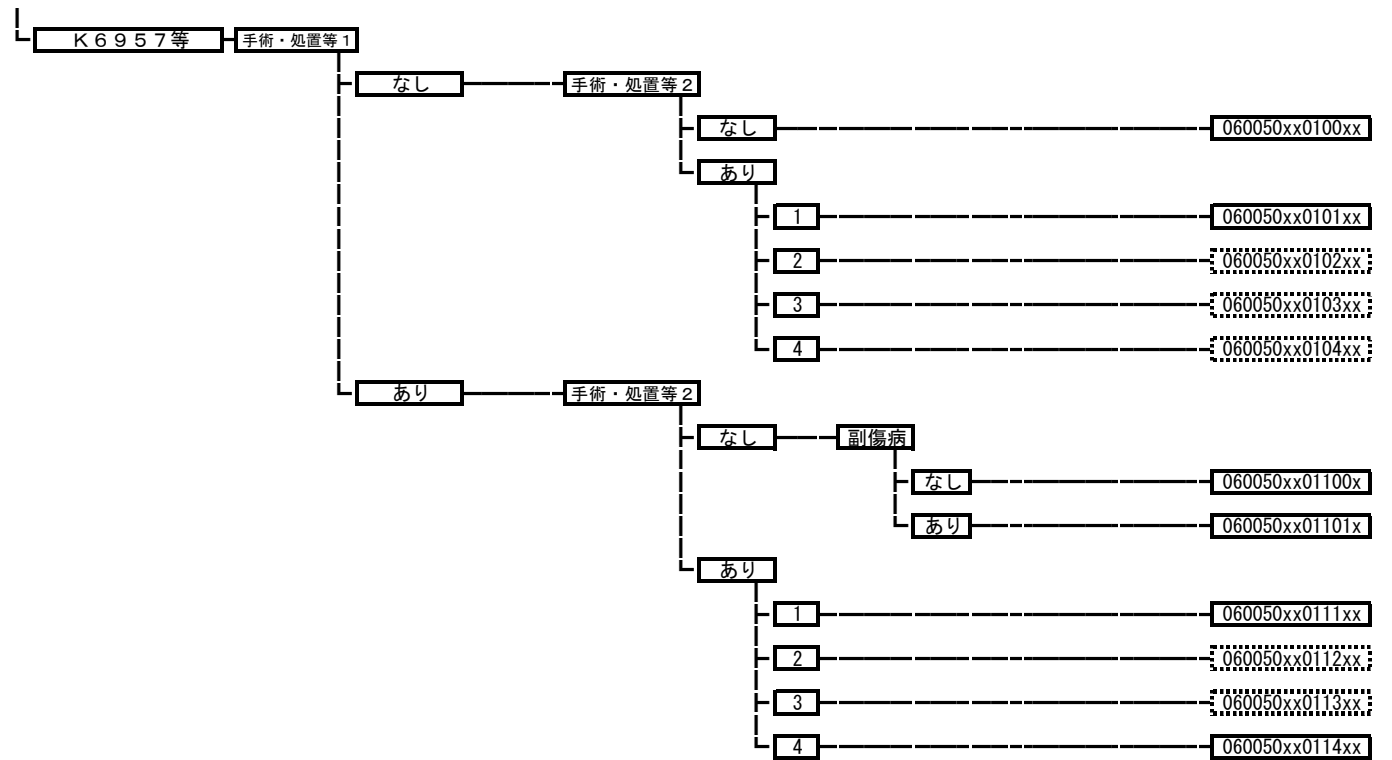

**060060 胆嚢、肝外胆管の悪性腫瘍**

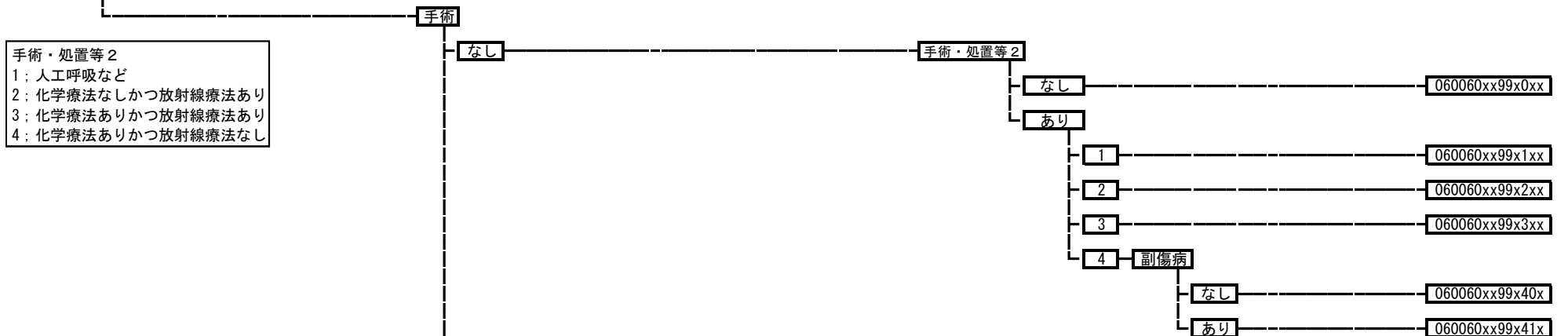

手術・処置等 2  
 1：人工呼吸など  
 2：化学療法なしかつ放射線療法あり  
 3：化学療法ありかつ放射線療法あり  
 4：化学療法ありかつ放射線療法なし

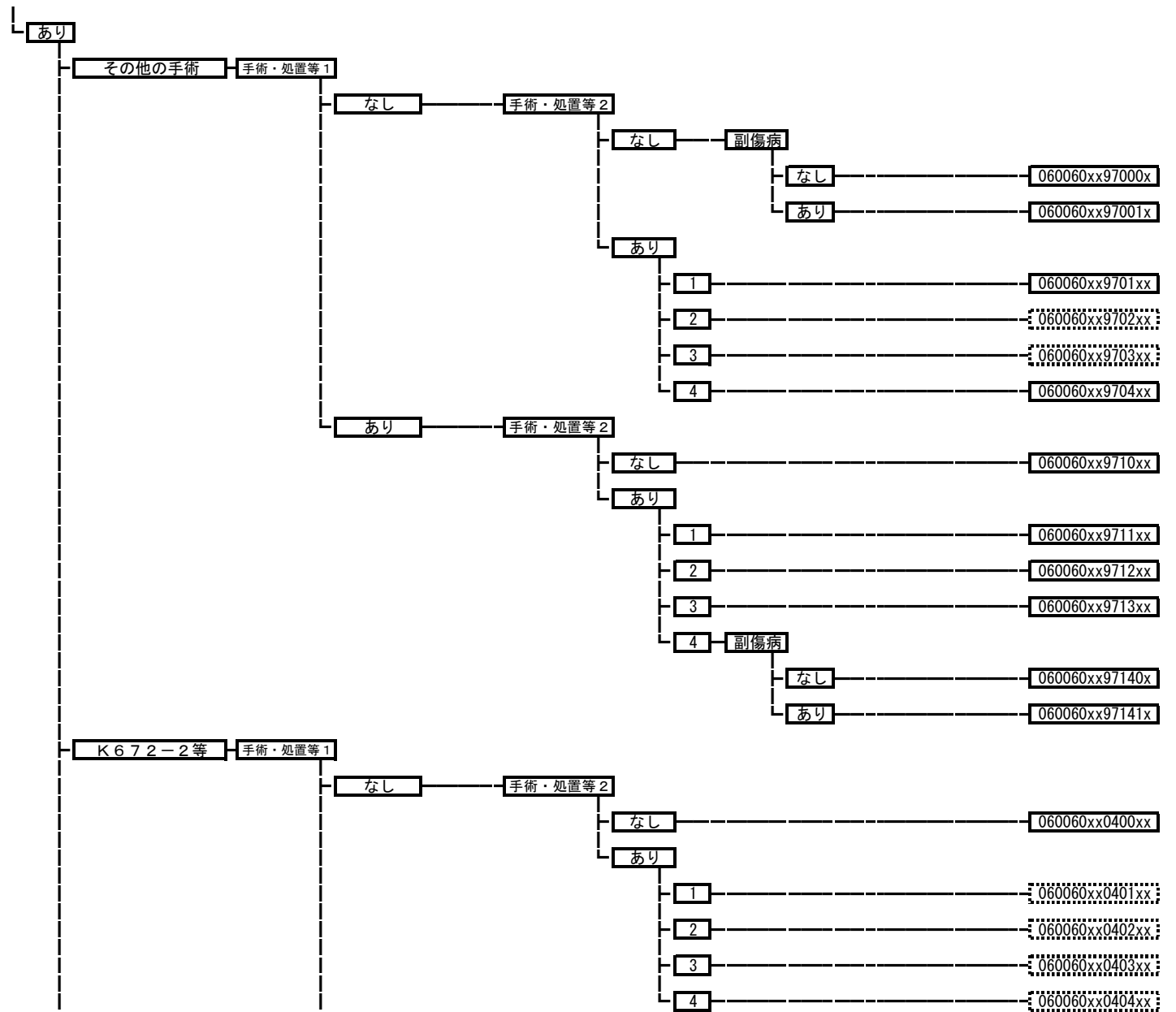

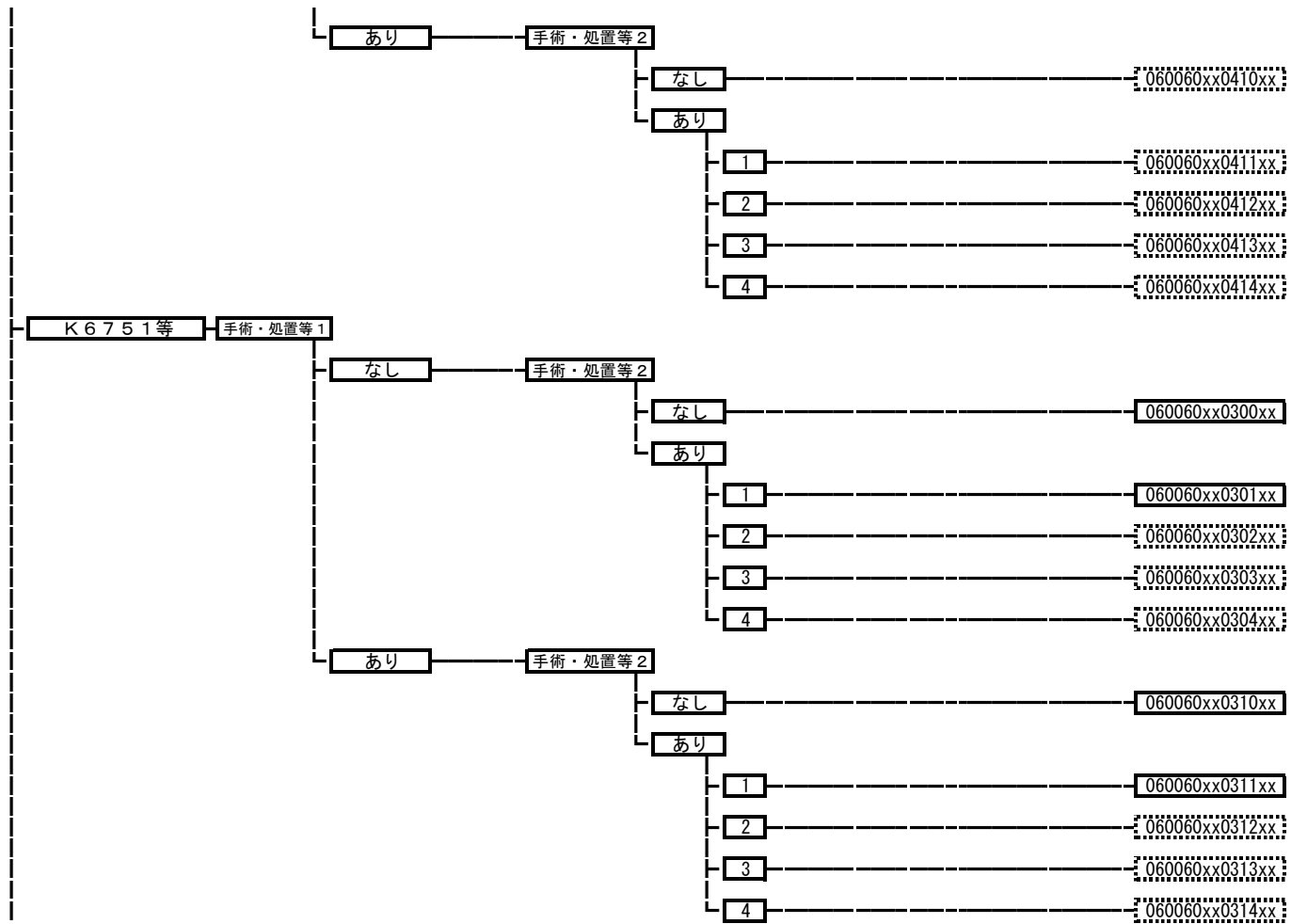



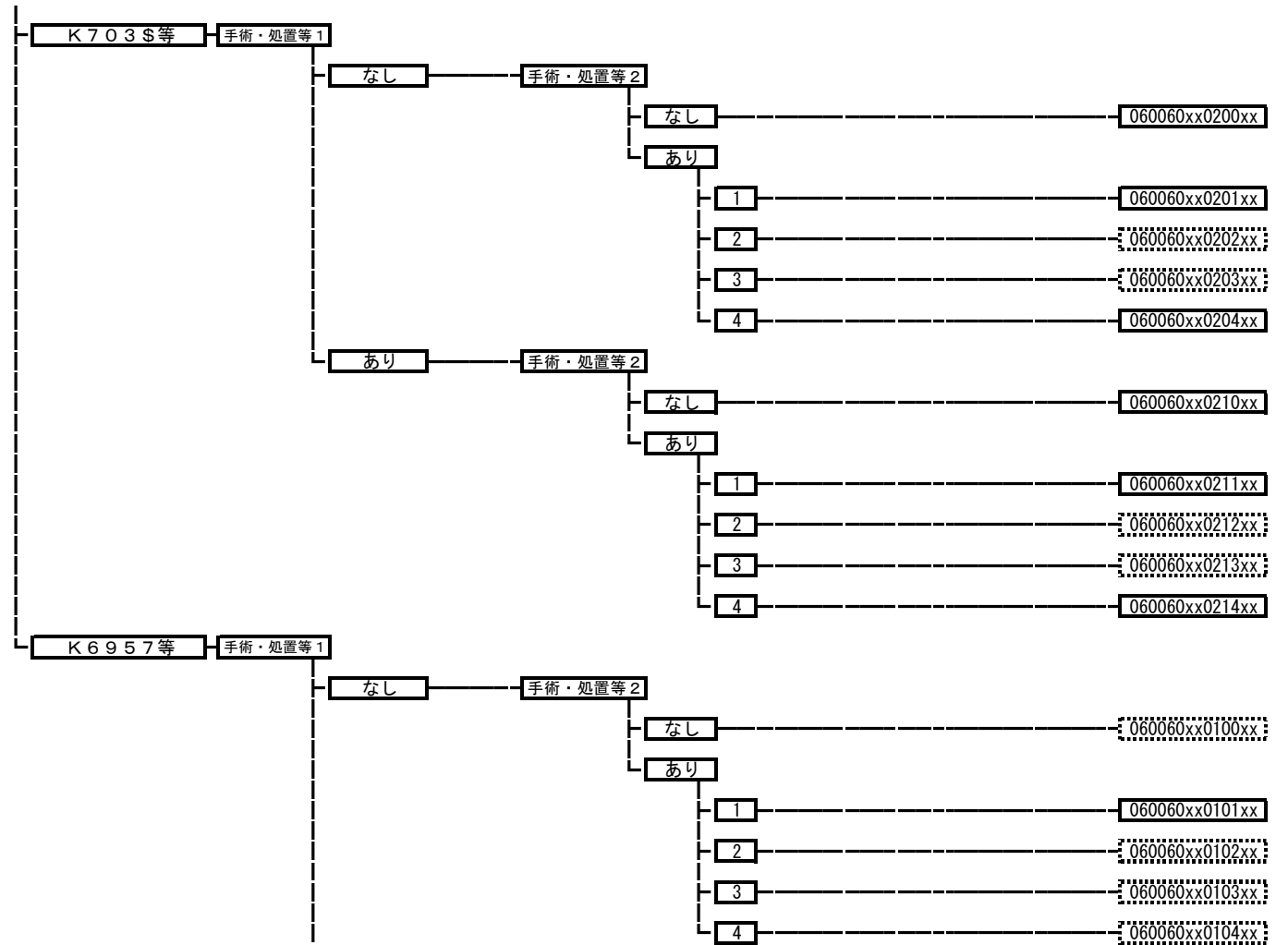

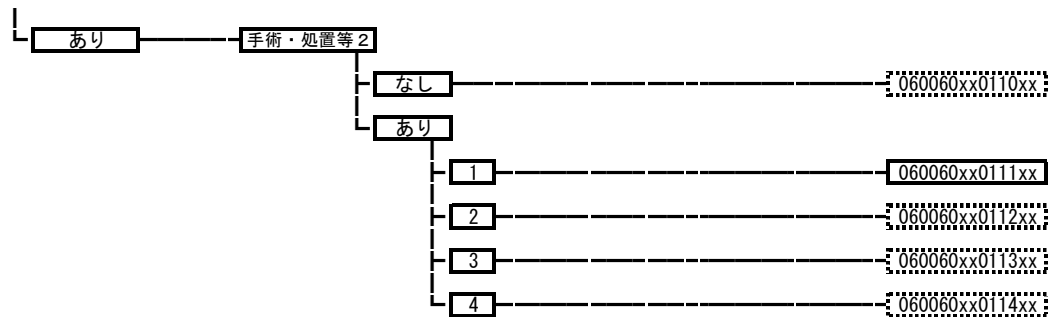

<b>06007x</b>	<b>膵臓、脾臓の腫瘍</b>	
	060071	膵臓の腫瘍
	060072	脾臓の腫瘍

手術・処置等2  
 1: 人工呼吸など  
 2: 化学療法なしかつ放射線療法あり  
 3: 化学療法ありかつ放射線療法あり  
 4: 化学療法ありかつ放射線療法なし

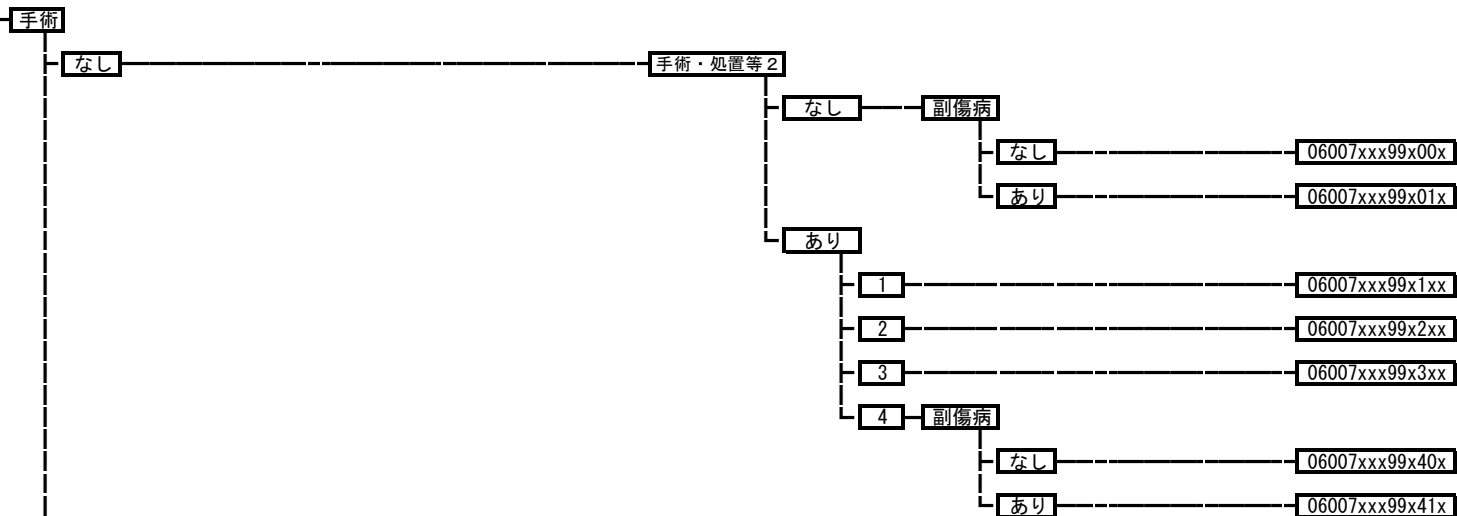

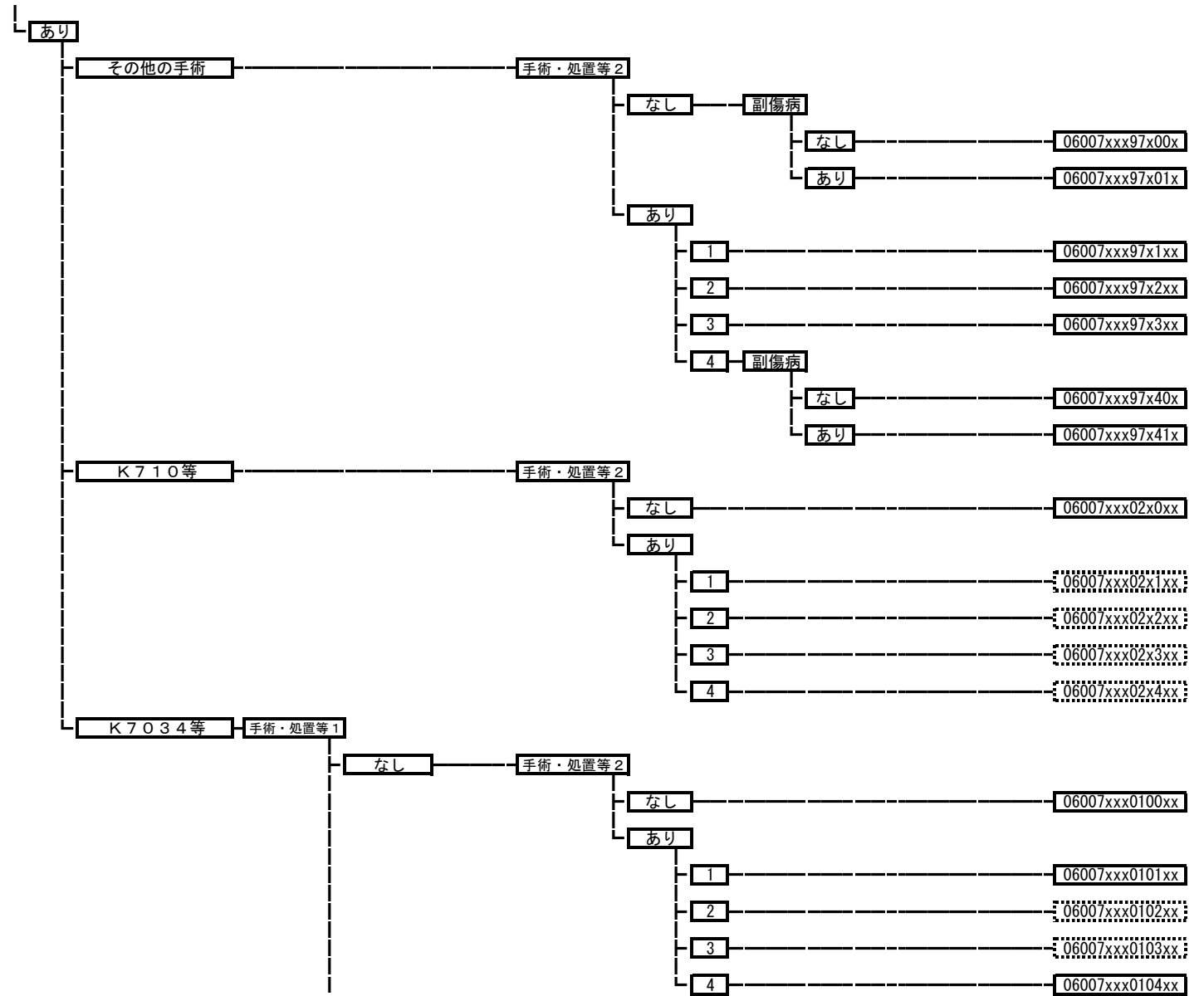

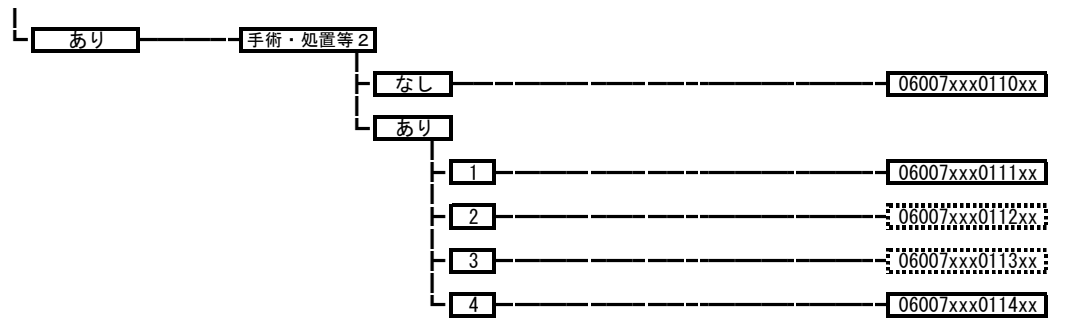

**060080 食道の良性腫瘍**

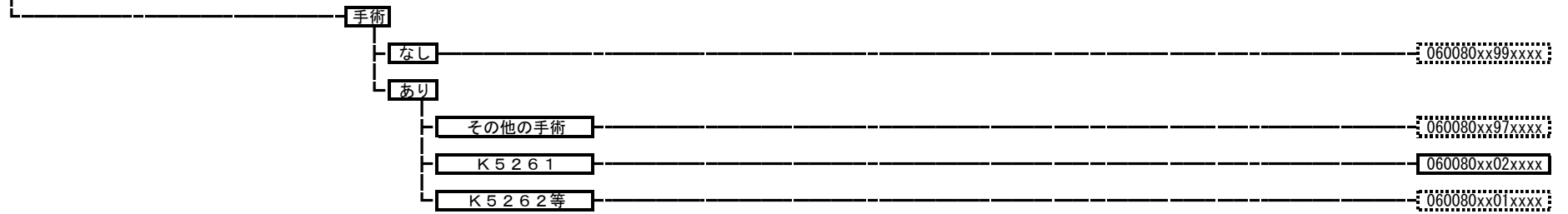

**060090 胃の良性腫瘍**

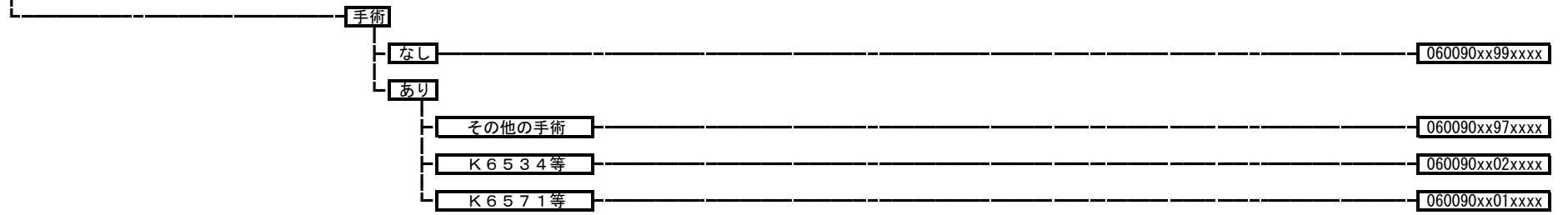

**060100 小腸大腸の良性疾患（良性腫瘍を含む。）**

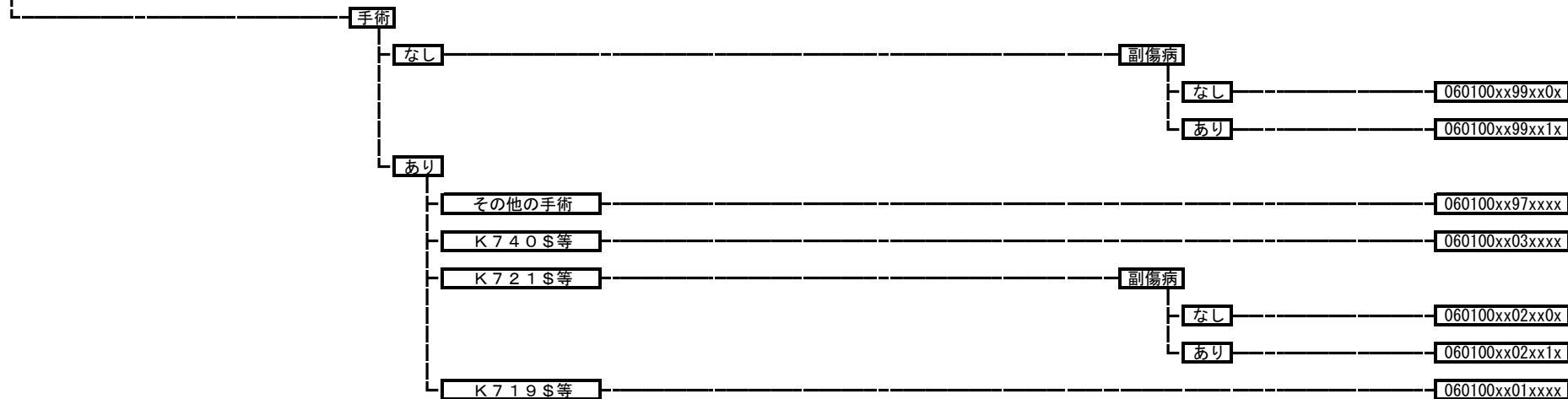

**060102 穿孔または膿瘍を伴わない憩室性疾患**

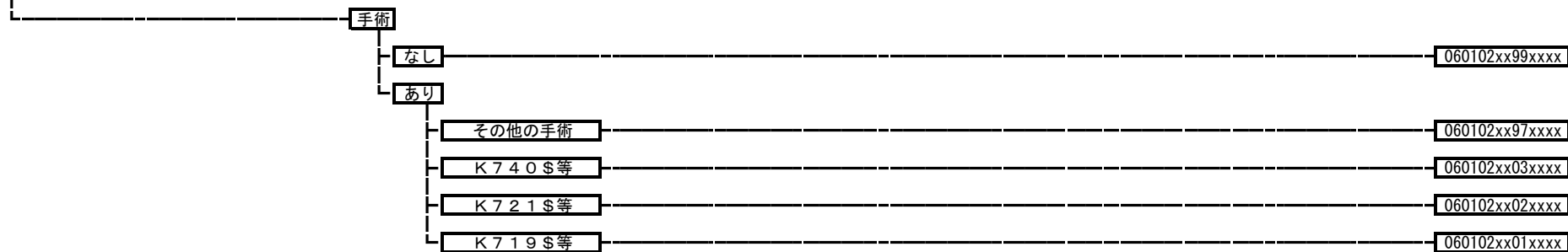

**060105 消化管間質腫瘍**

手術・処置等2  
1: 人工呼吸など  
2: 化学療法

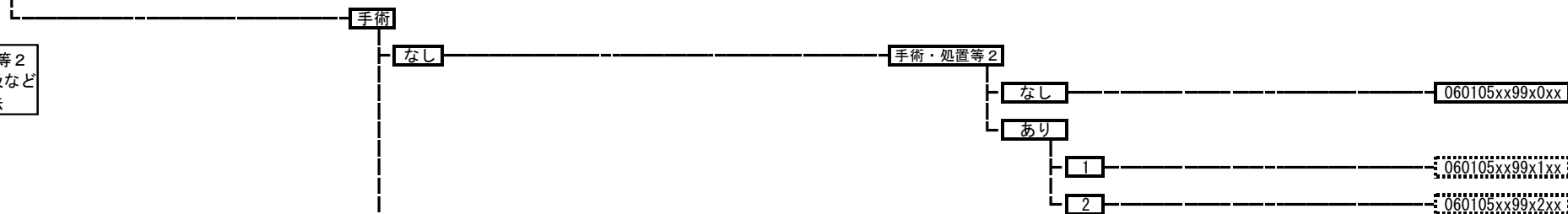

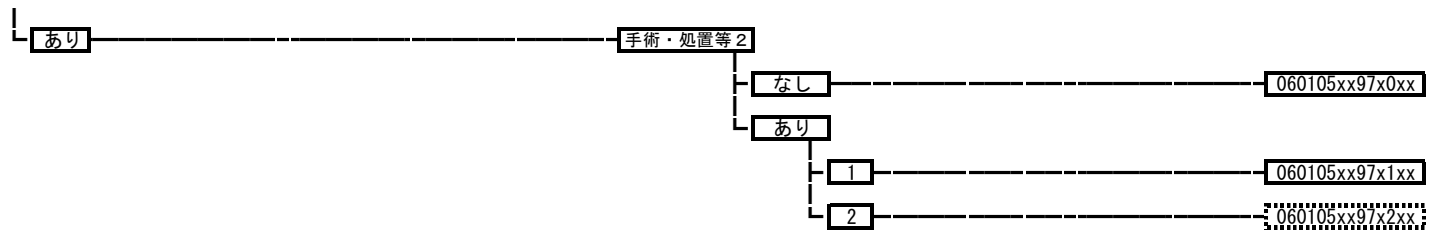

**060110 肝の良性腫瘍**

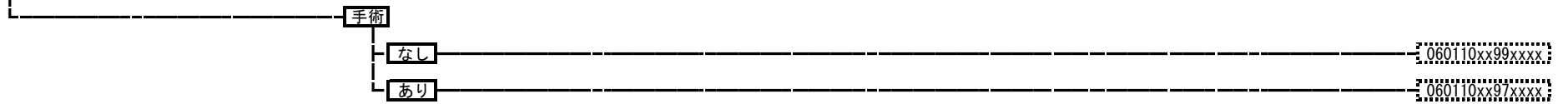

**060130 食道、胃、十二指腸、他腸の炎症（その他良性疾患）**

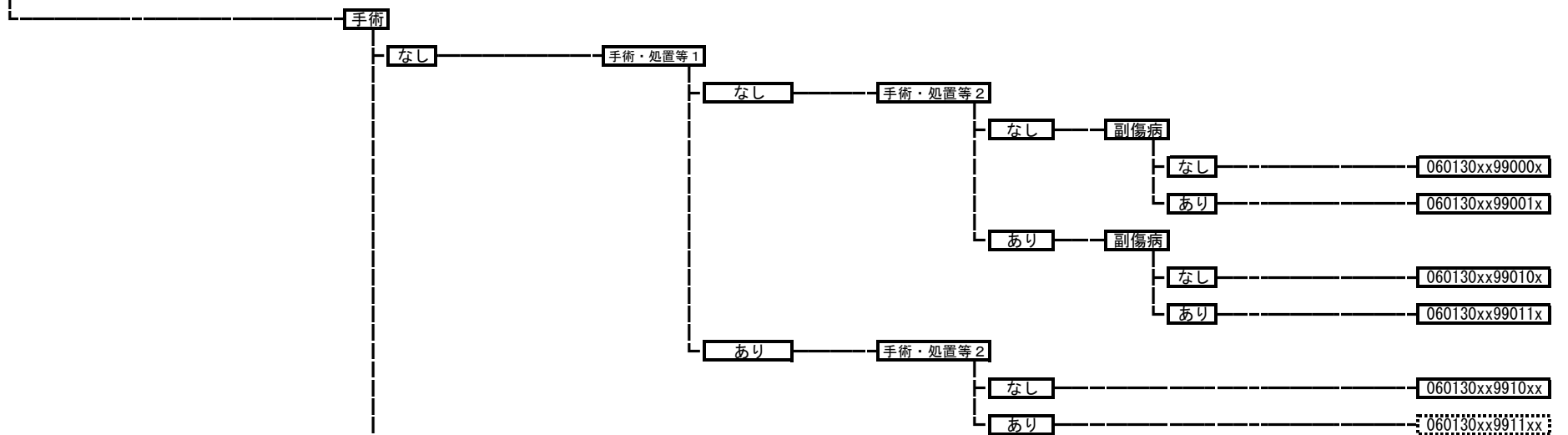

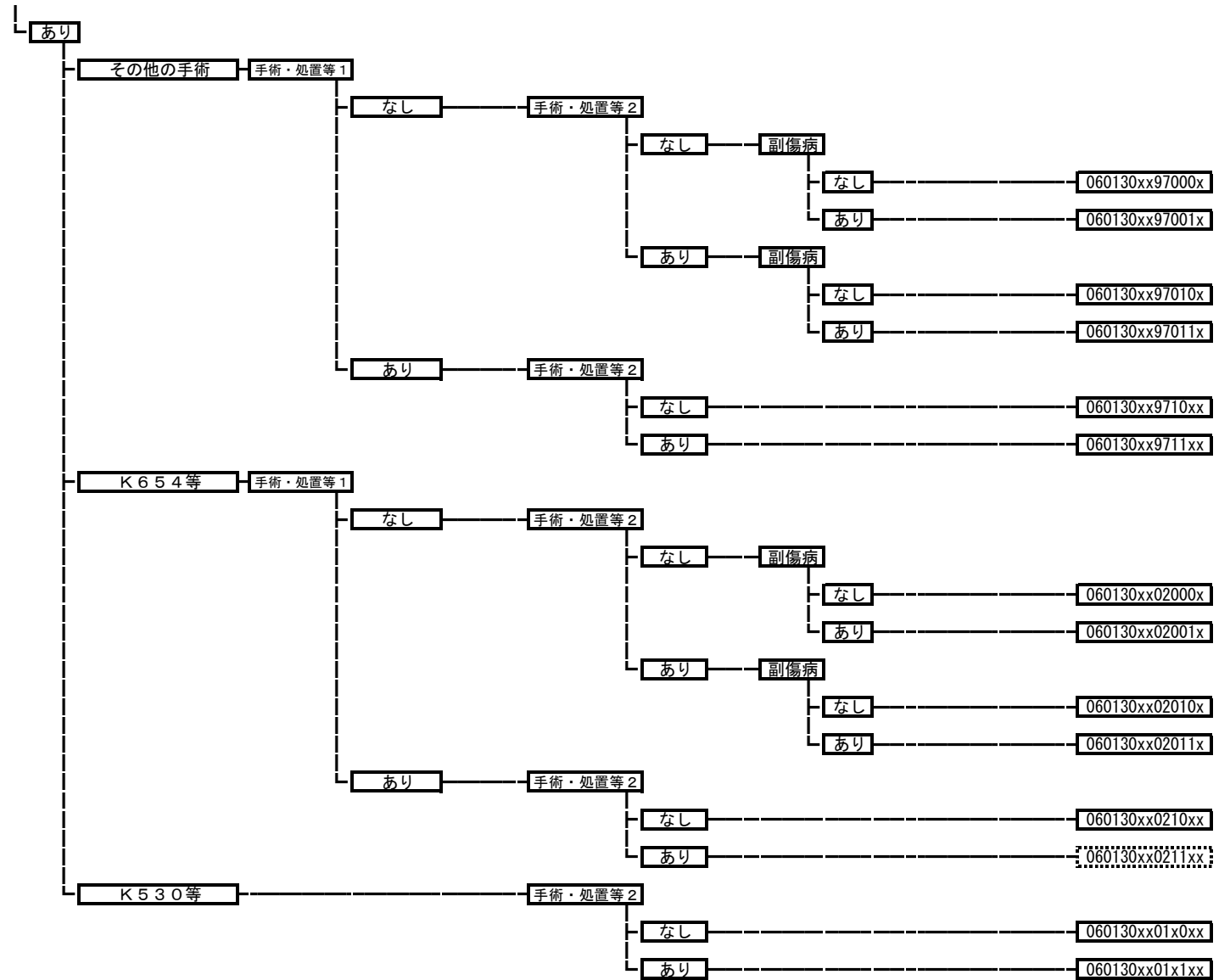

**060140 胃十二指腸潰瘍、胃憩室症、幽門狭窄（穿孔を伴わないもの）**

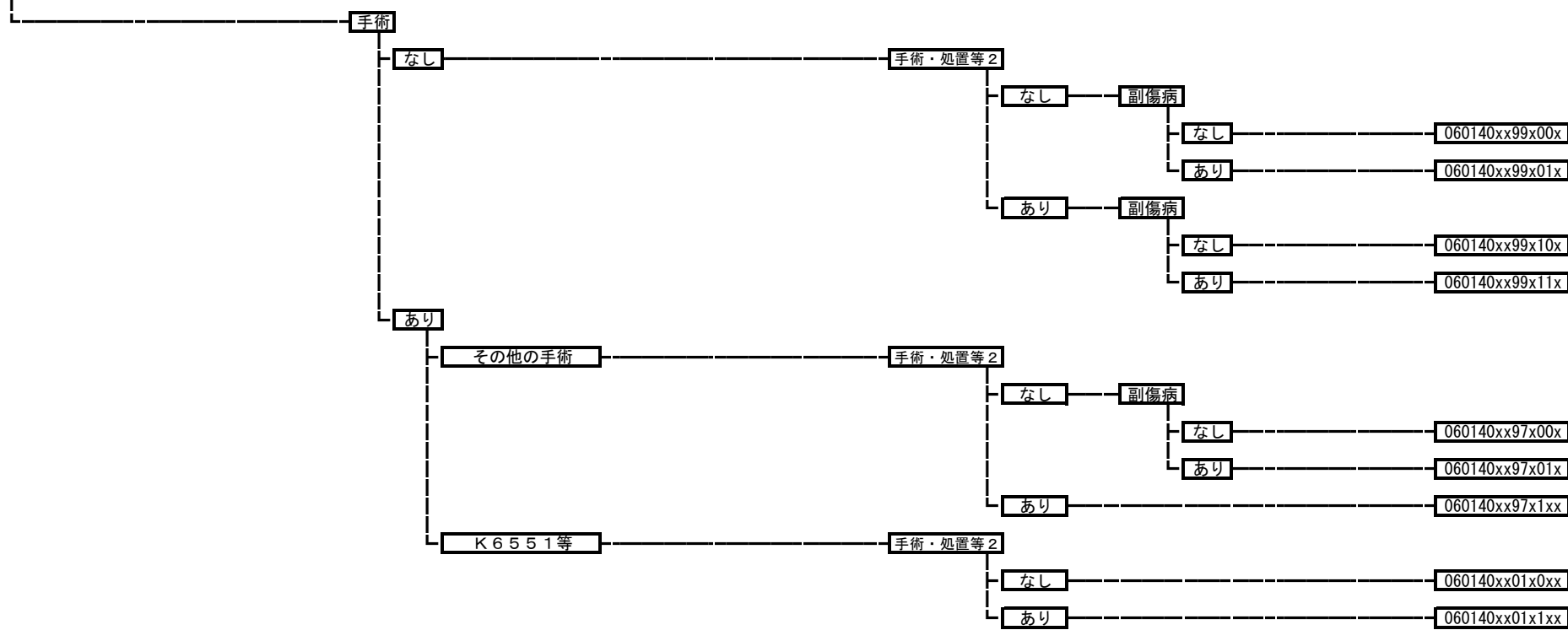

**060141 胃十二指腸潰瘍、胃憩室症、幽門狭窄（穿孔を伴うもの）**

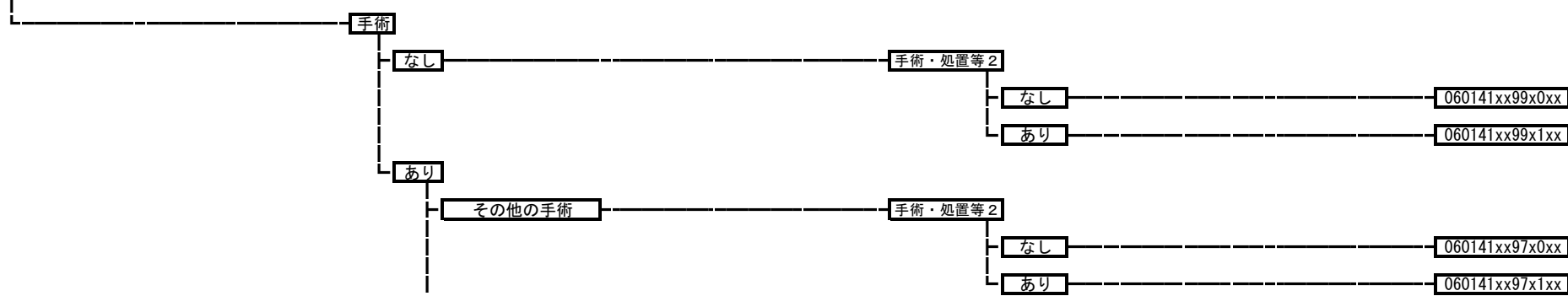



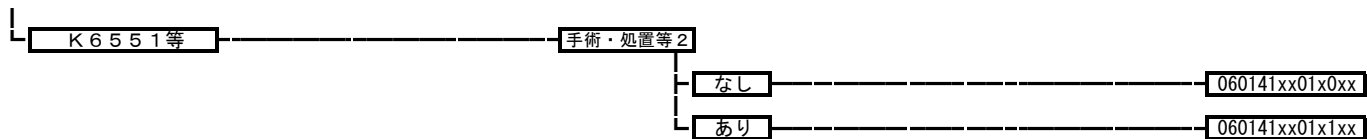

**060150 虫垂炎**



**060160 鼠径ヘルニア**

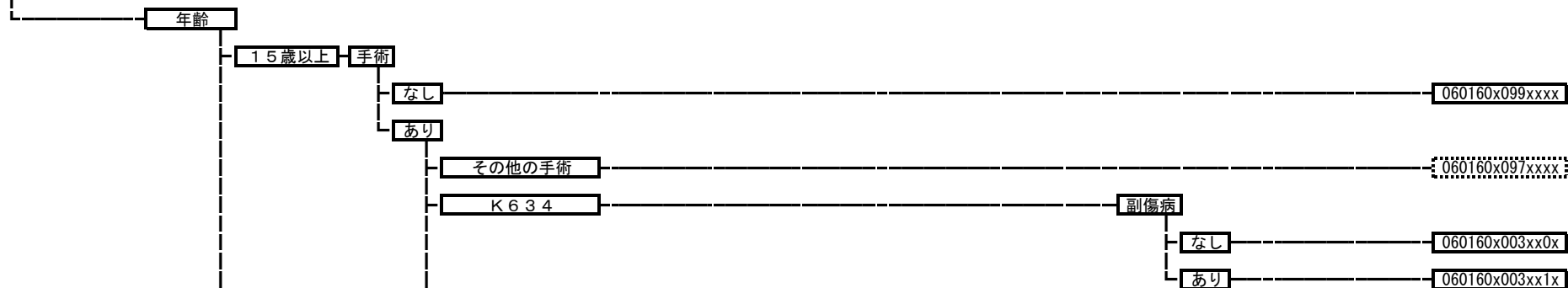

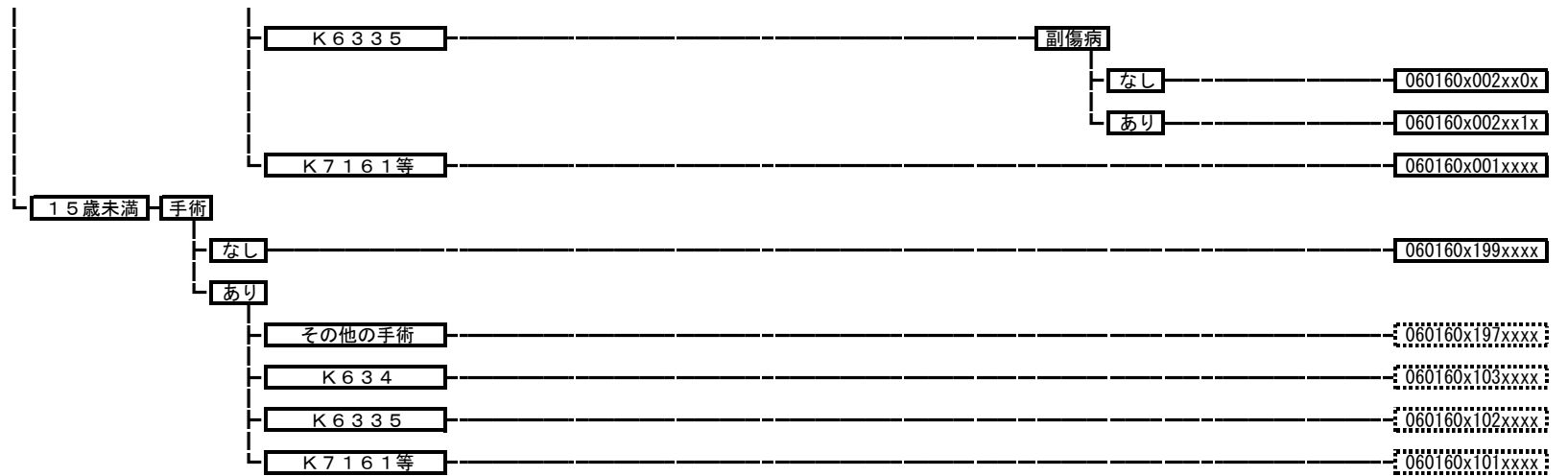

**060170 閉塞、壊疽のない腹腔のヘルニア**

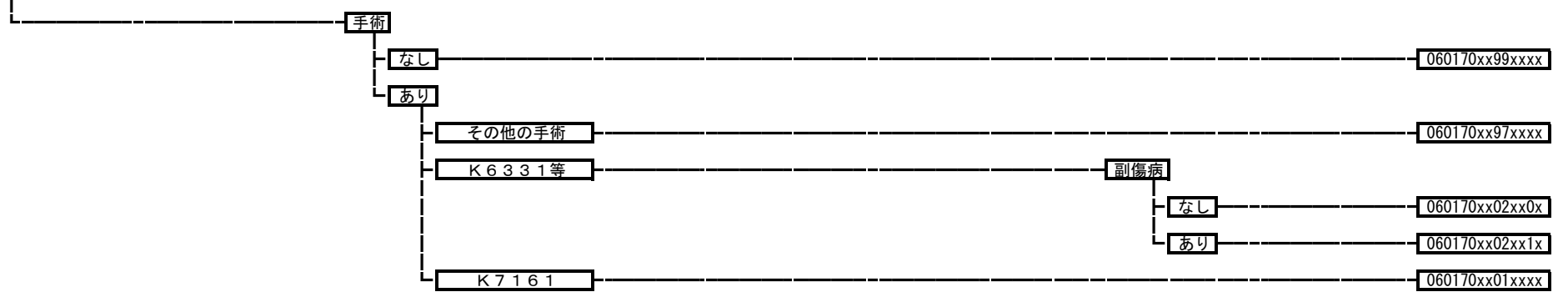

060180 クローン病等

手術・処置等2  
 1: 人工呼吸、中心静脈注射  
 2: アダリムマブ  
 3: インフリキシマブ

手術

なし

手術・処置等2

なし

060180xx99x0xx

あり

1

060180xx99x1xx

2

060180xx99x2xx

3

060180xx99x3xx

あり

その他の手術

手術・処置等2

なし

060180xx97x0xx

あり

1

060180xx97x1xx

2

060180xx97x2xx

3

060180xx97x3xx

K719\$+K726等

手術・処置等2

なし

060180xx01x0xx

あり

1

060180xx01x1xx

2

060180xx01x2xx

3

副傷病

なし

060180xx01x30x

あり

060180xx01x31x

**060185 潰瘍性大腸炎**

手術・処置等2  
 1: 人工呼吸、中心静脈注射  
 3: 血球成分除去療法  
 4: インフリキシマブ

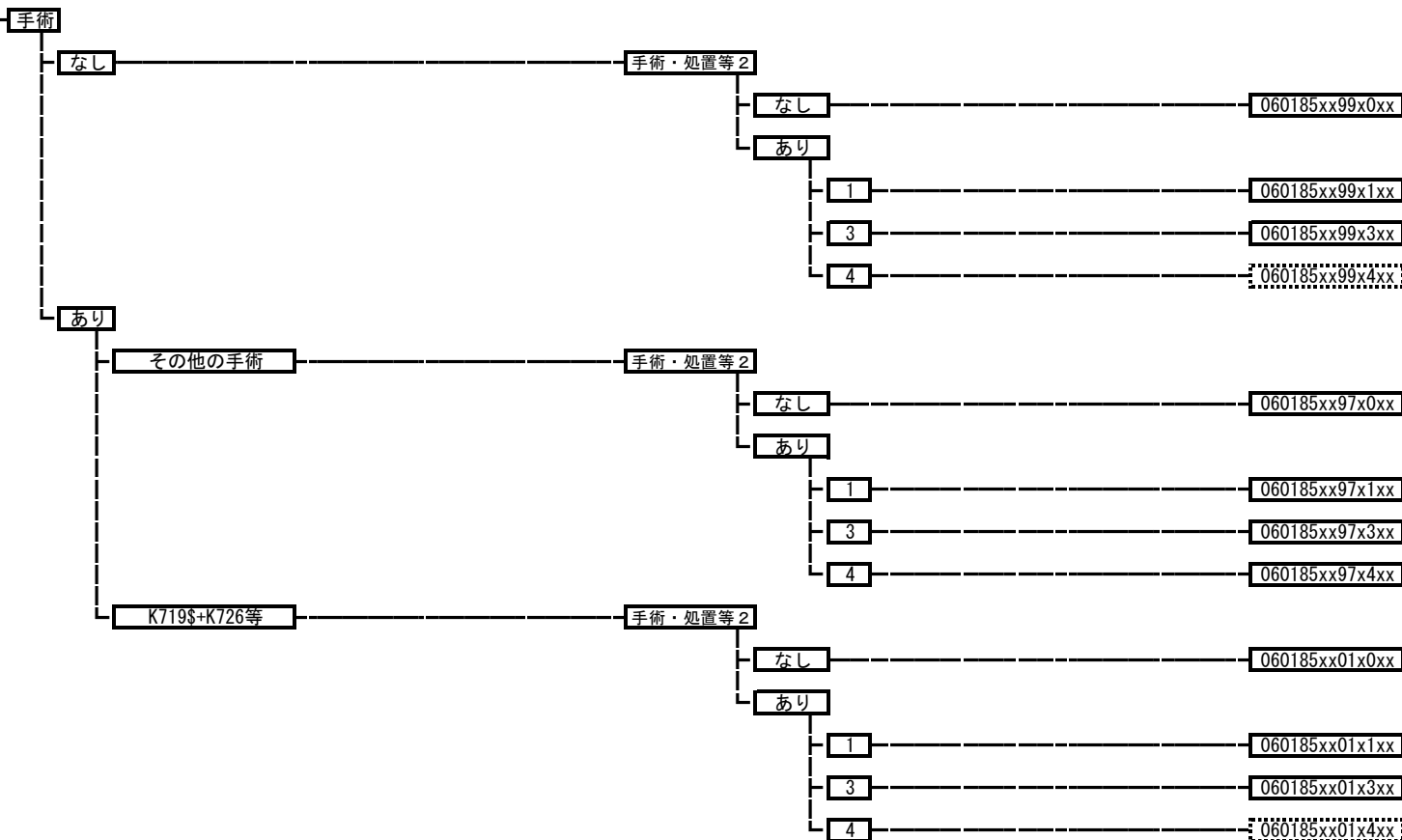

**060190 虚血性腸炎**

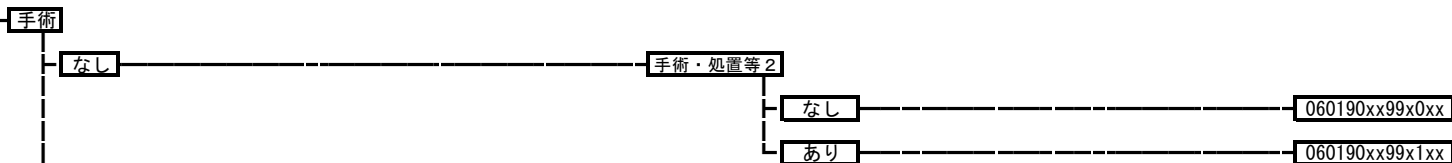

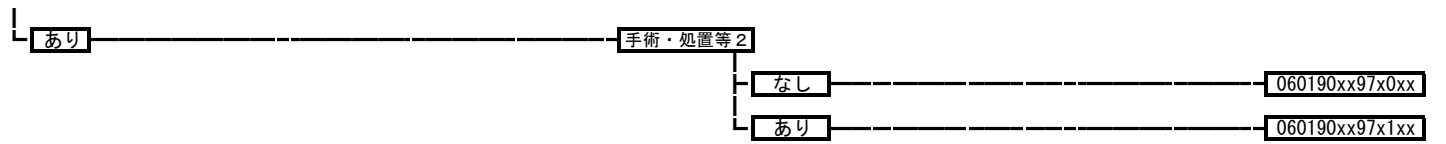

**060200 腸重積**

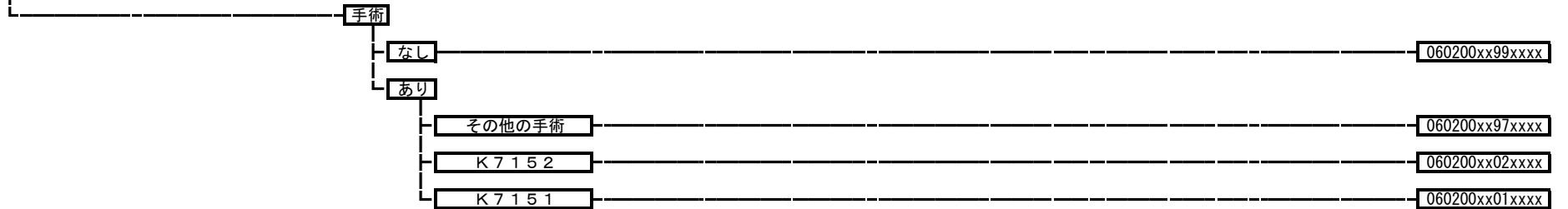

**060210 ヘルニアの記載のない腸閉塞**

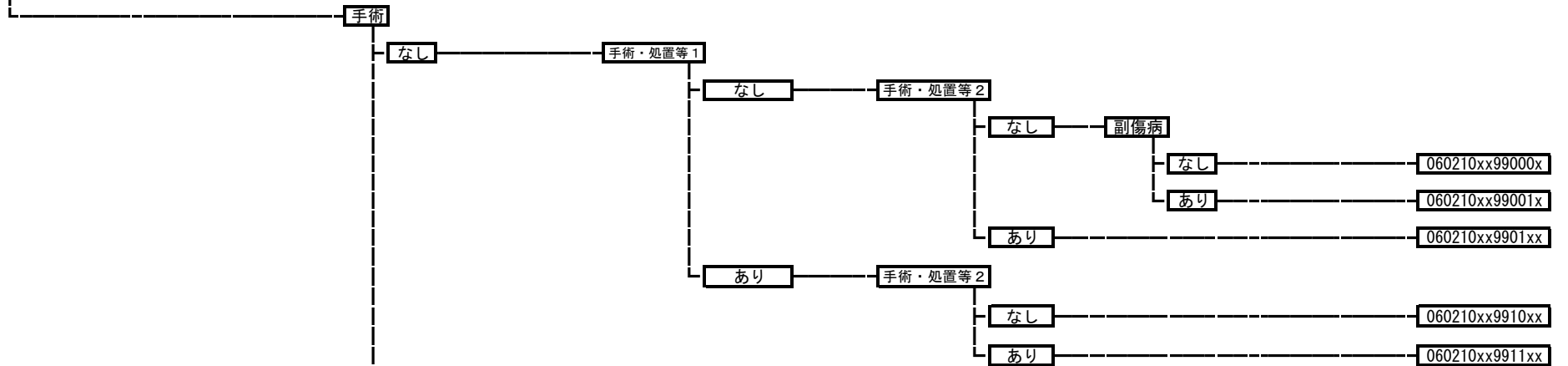

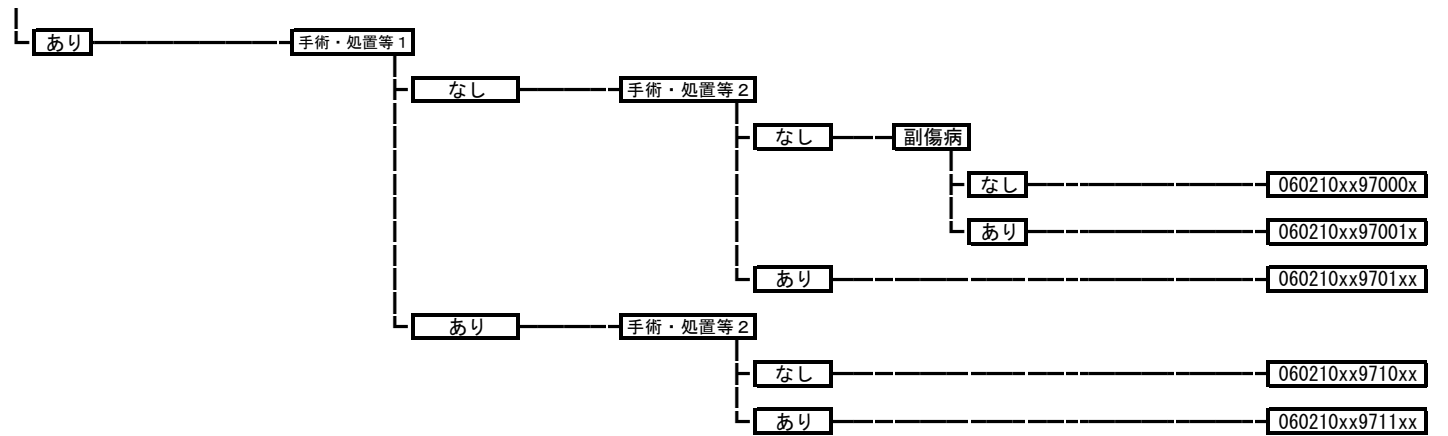

**060220 直腸脱、肛門脱**

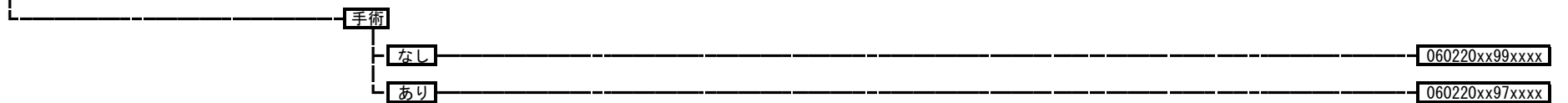

**060230 肛門周囲膿瘍**

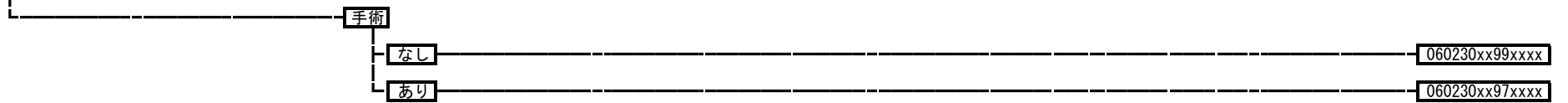

**060235 痔瘻**

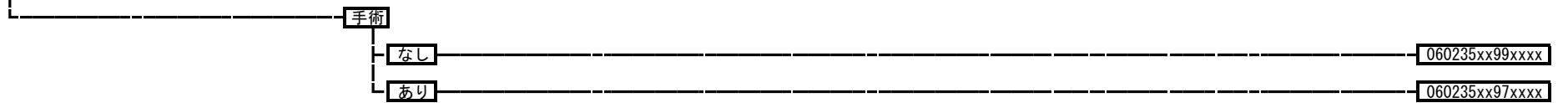

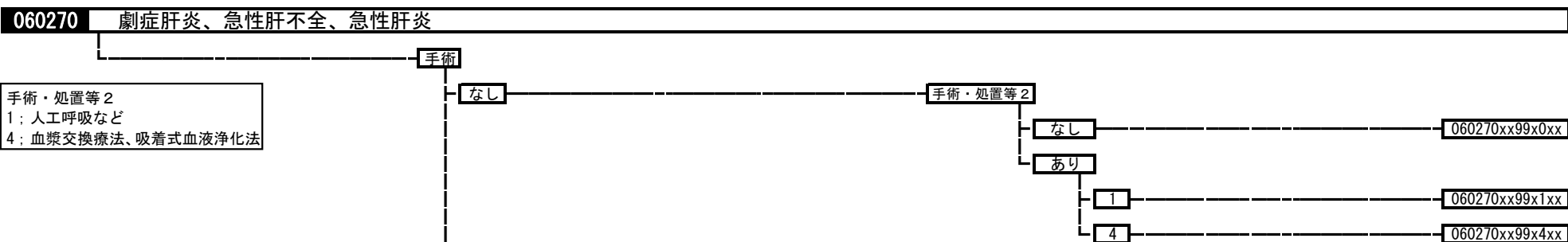
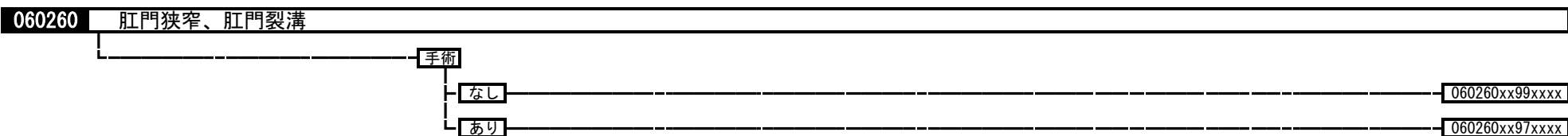
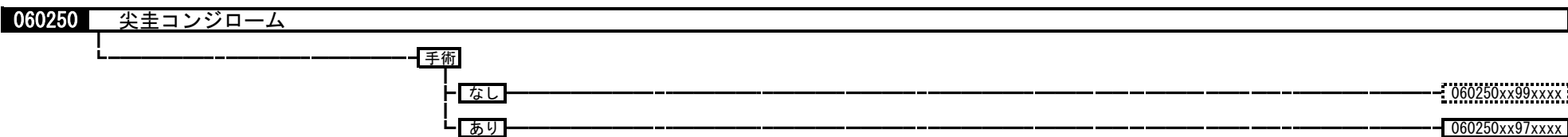
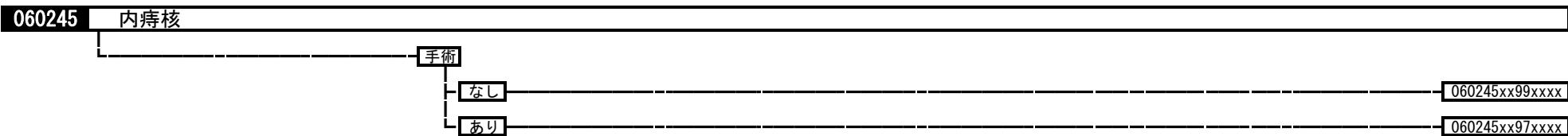
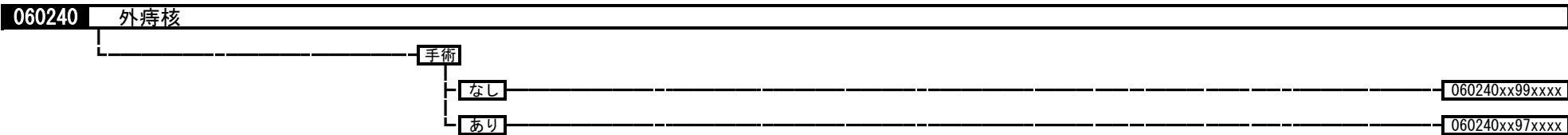

手術・処置等 2  
 1：人工呼吸など  
 4：血漿交換療法、吸着式血液浄化法

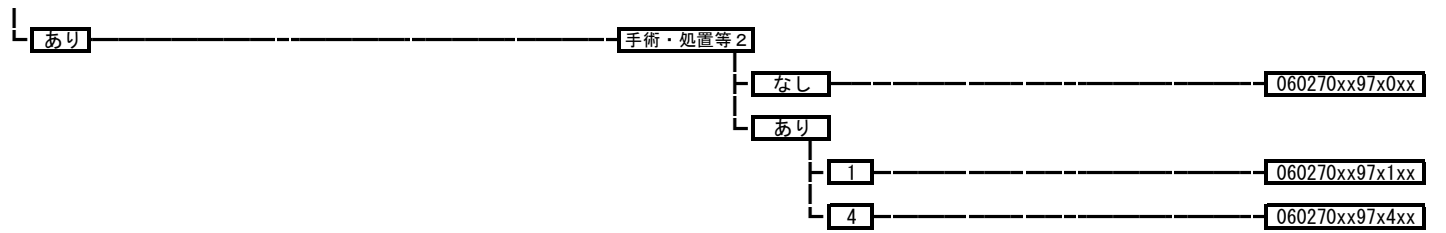

**060280** アルコール性肝障害  
 060280xxxxxxxx

**060290** 慢性肝炎（慢性C型肝炎を除く。）

手術・処置等 2  
 1: IFN- $\alpha$   
 2: IFN- $\beta$  (7日以上投与した場合に限る。)

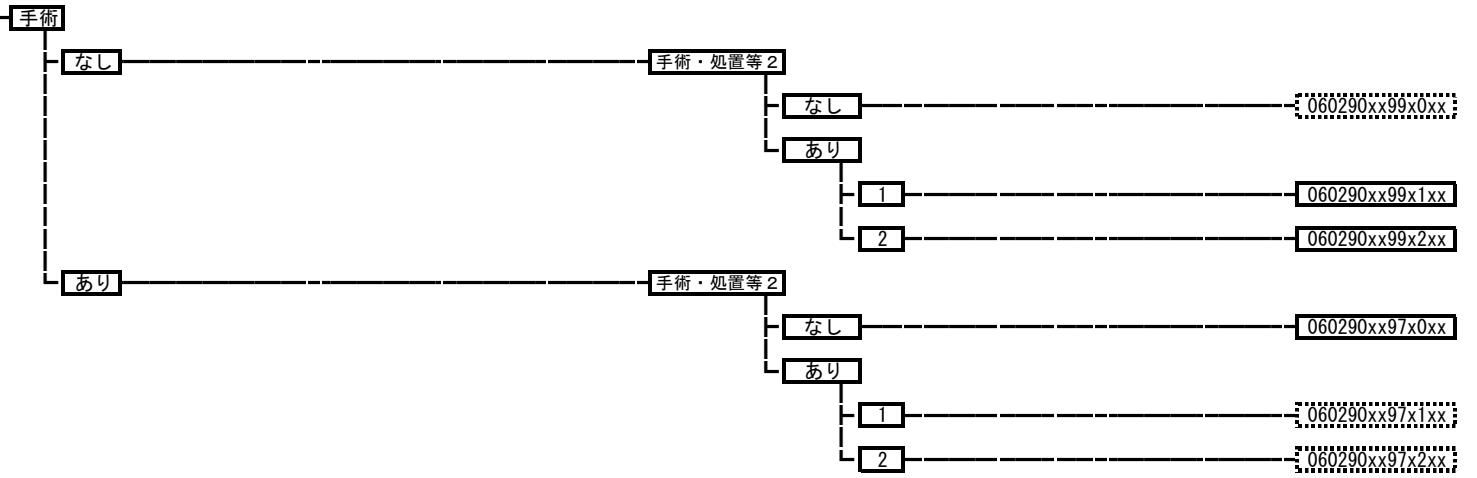



**060295 慢性C型肝炎**

手術・処置等2  
 1: IFN- $\alpha$   
 2: 血漿交換療法  
 3: IFN- $\beta$  (7日以上投与した場合に限る。)

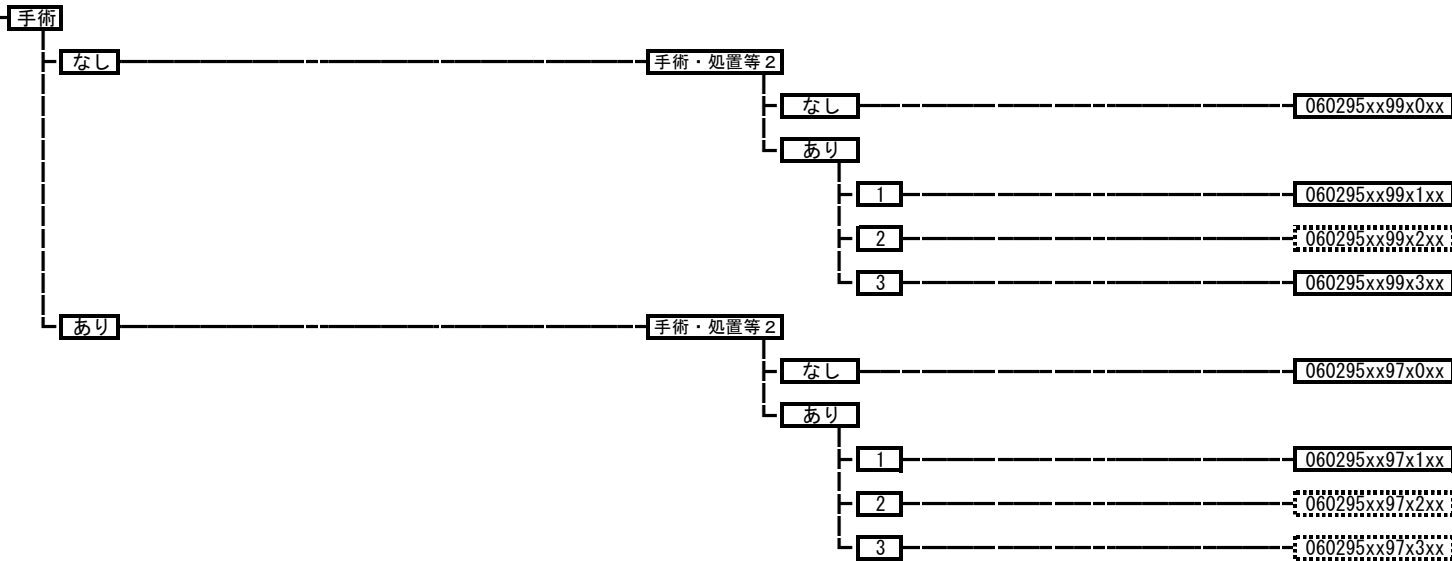

**060300 肝硬変 (胆汁性肝硬変を含む。)**

手術・処置等2  
 1: 人工呼吸など  
 3: 血漿交換療法、吸着式血液浄化法

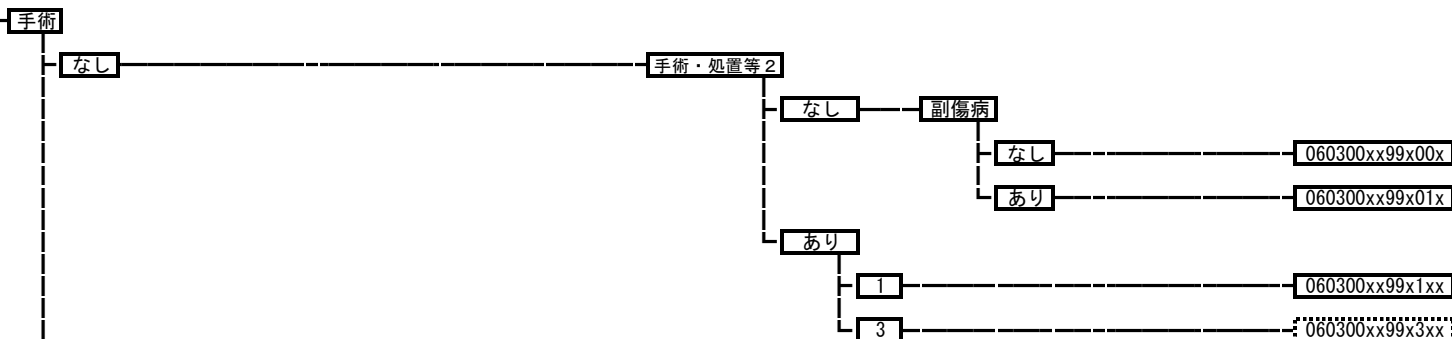

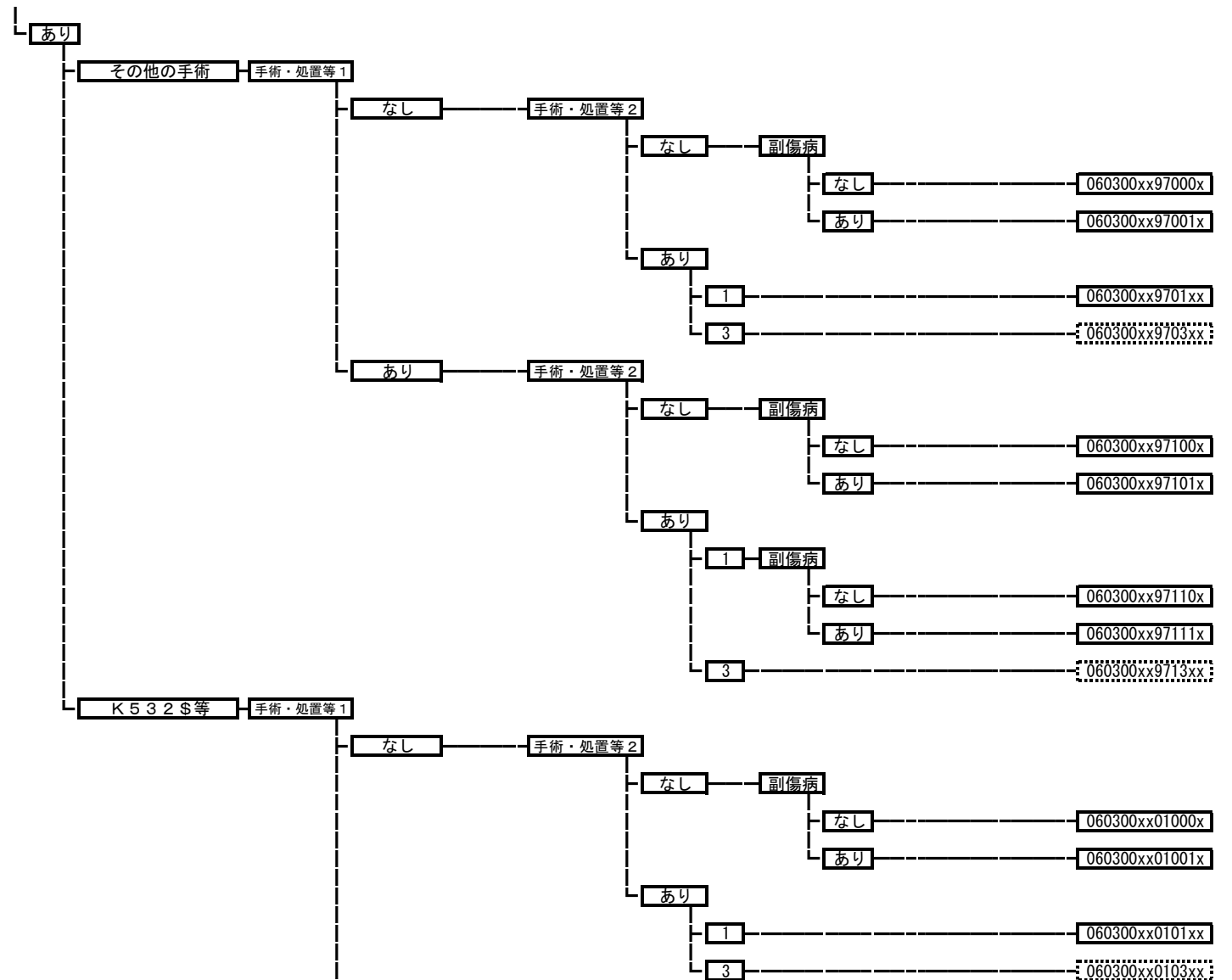

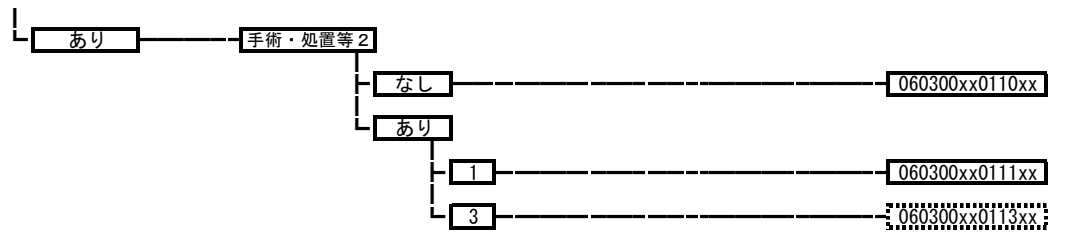

**060310 肝膿瘍（細菌性・寄生虫性疾患を含む。）**

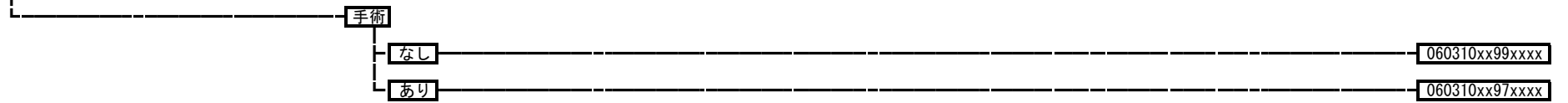

**060320 肝嚢胞**

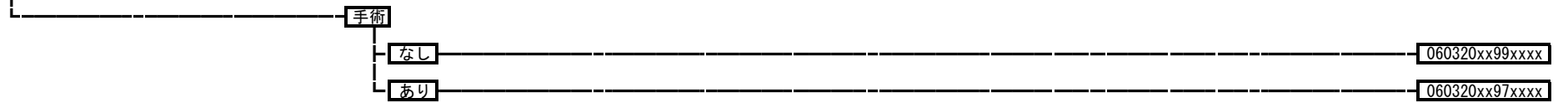

**060330 胆嚢疾患（胆嚢結石など）**

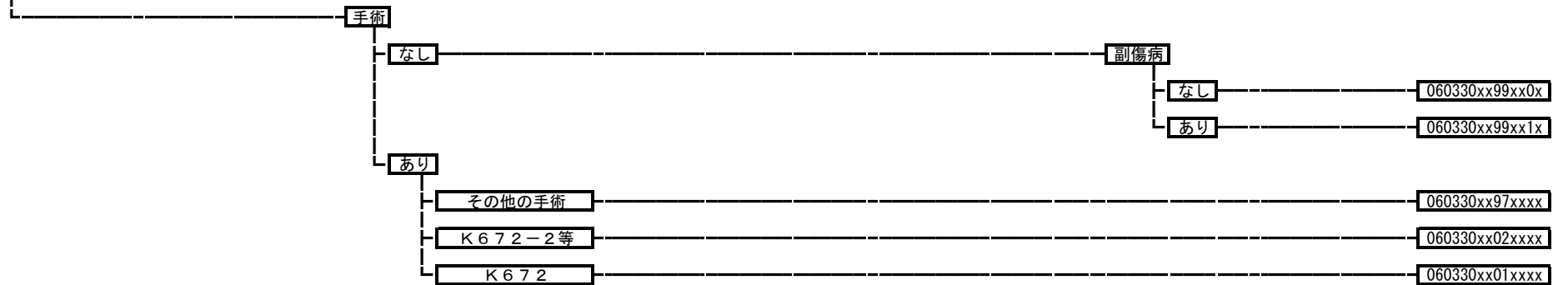

060335 胆嚢水腫、胆嚢炎等

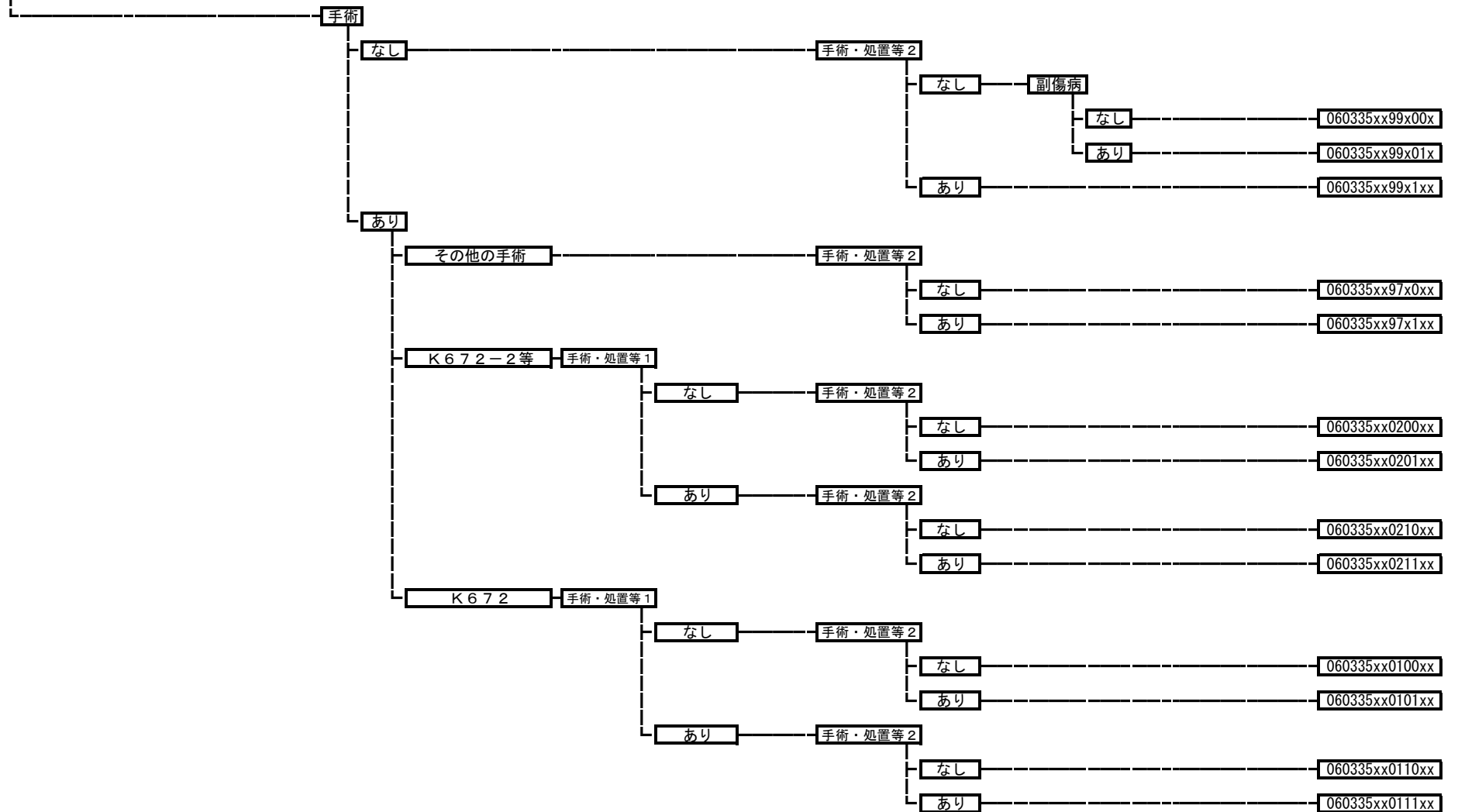

060340 胆管（肝内外）結石、胆管炎

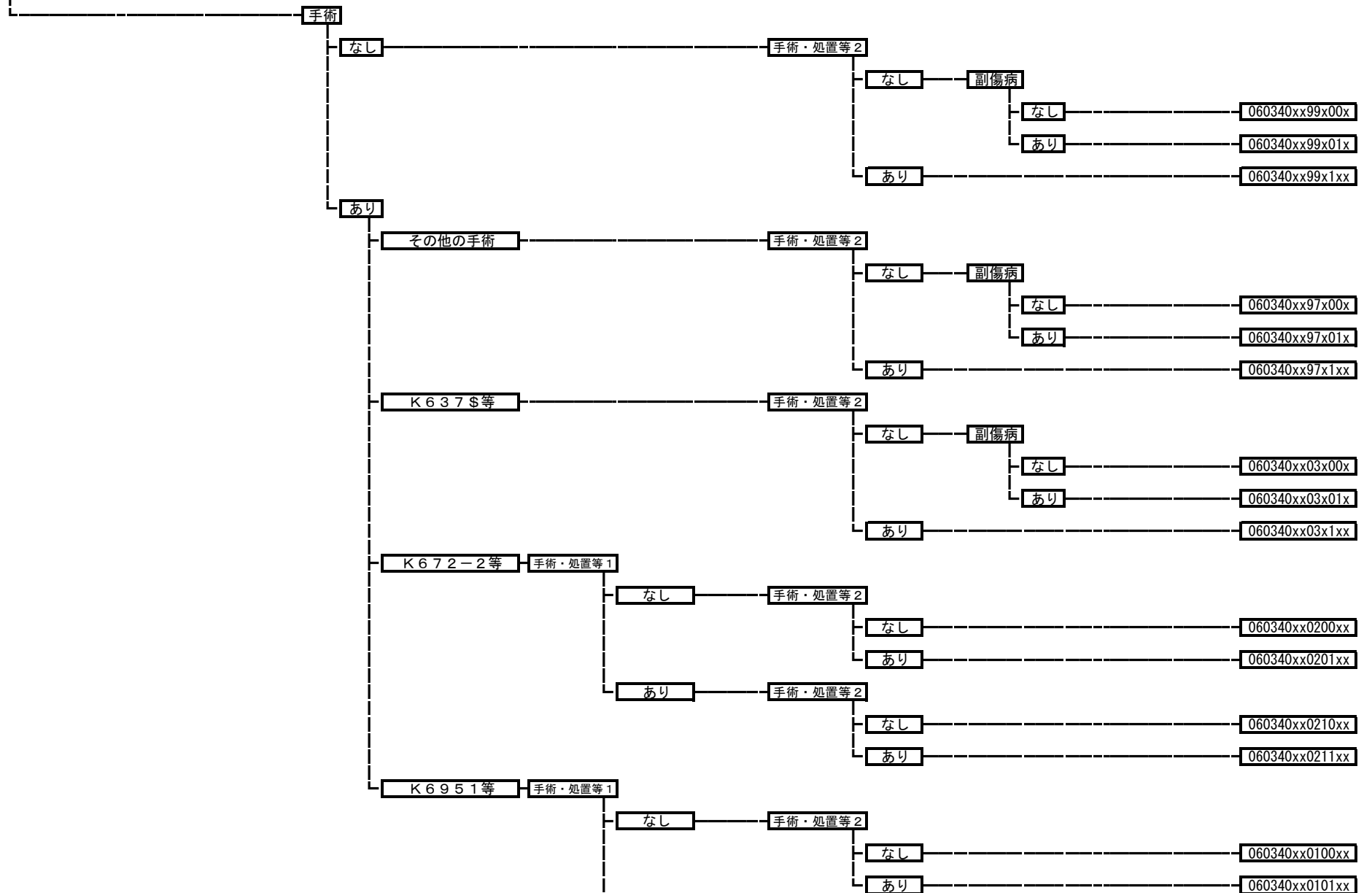

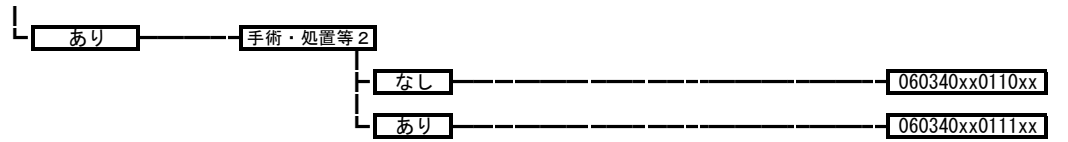

**060350 急性膵炎**

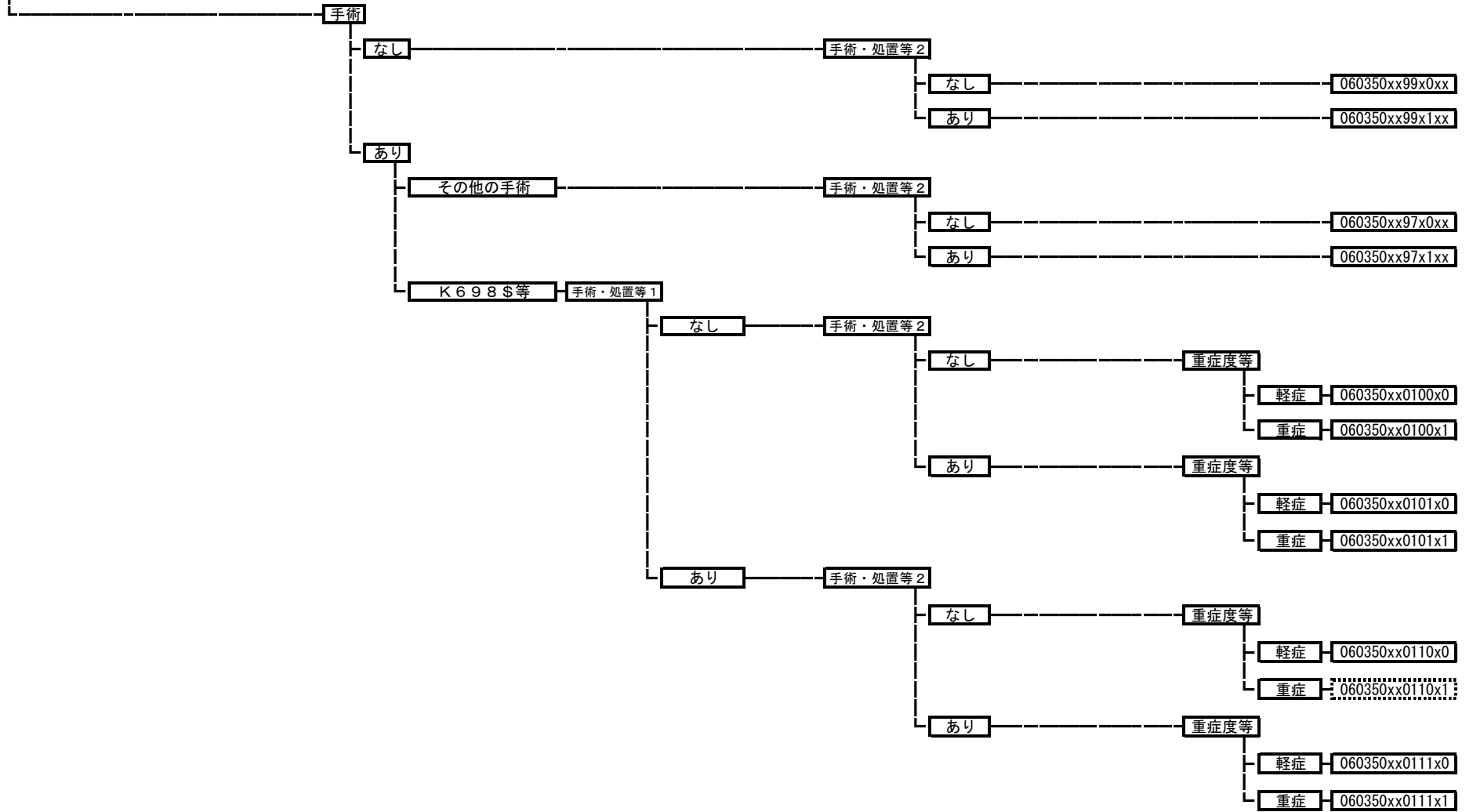

**060360 慢性膵炎（膵嚢胞を含む。）**

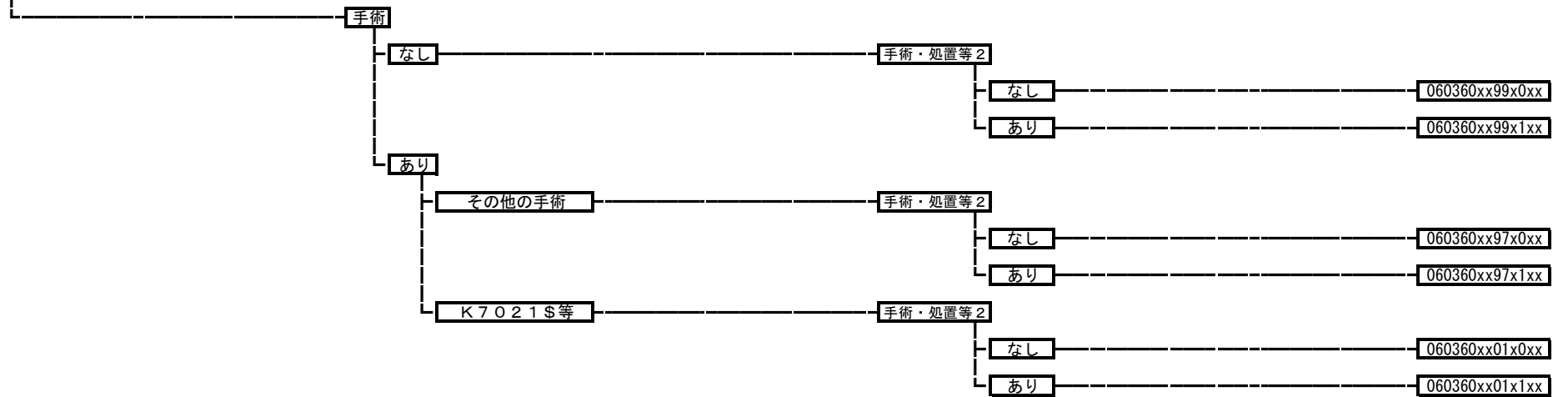

**060370 腹膜炎、腹腔内膿瘍（女性器臓器を除く。）**

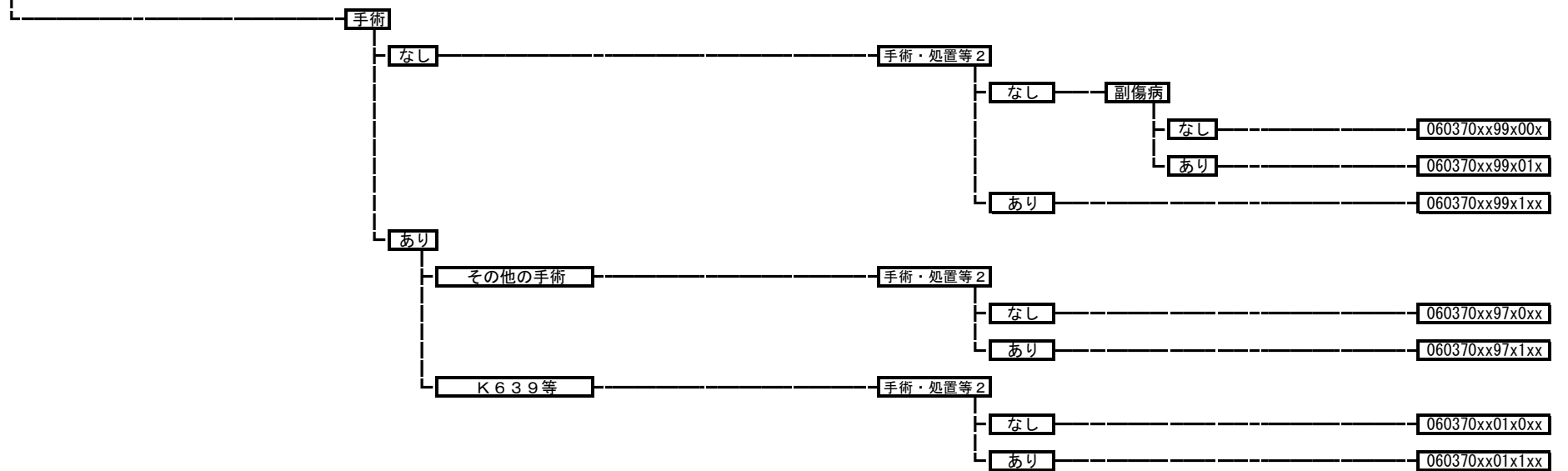

**060565** 顎変形症



**060570** その他の消化管の障害

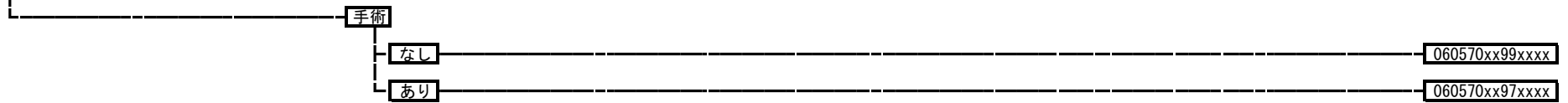

**070010** 骨軟部の良性腫瘍（脊椎脊髄を除く。）

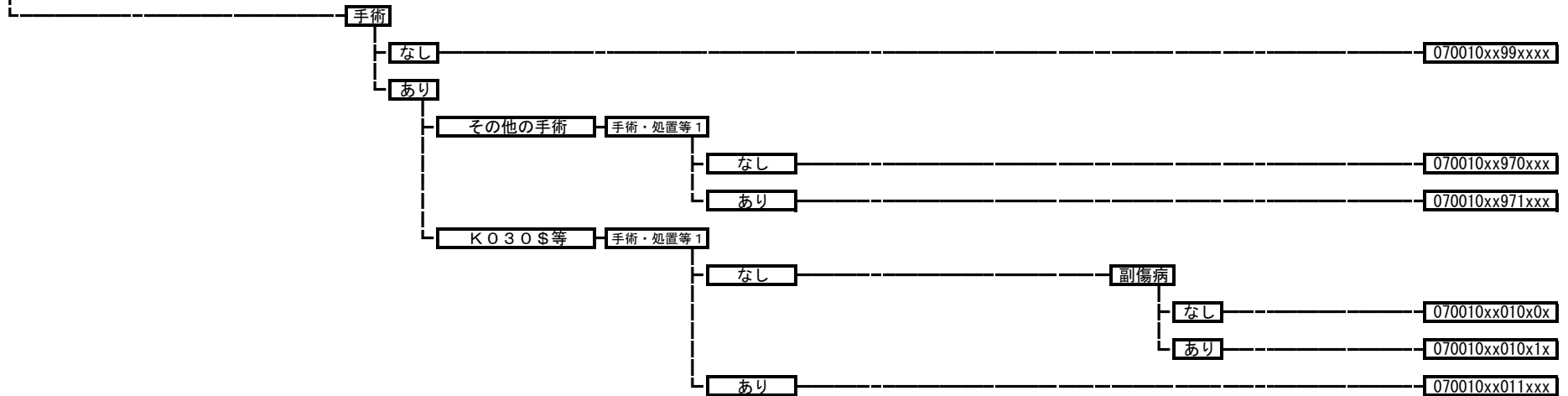



**070020 神経の良性腫瘍**

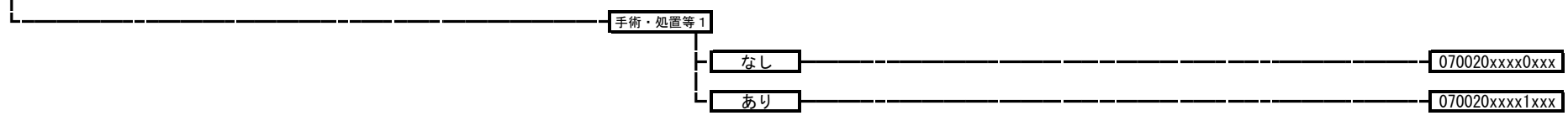

**070030 脊椎・脊髄腫瘍**

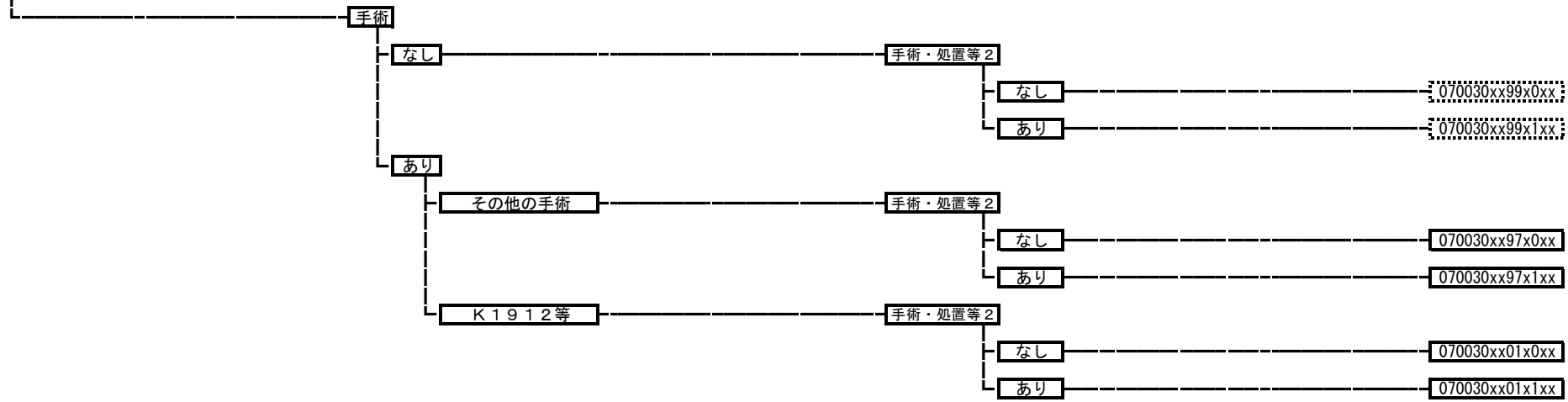

**070040 骨の悪性腫瘍（脊椎を除く。）**

手術・処置等2  
 1；人工呼吸、中心静脈注射  
 2；放射線療法  
 3；化学療法ありかつ放射線療法なし  
 4；メトトレキサート大量療法

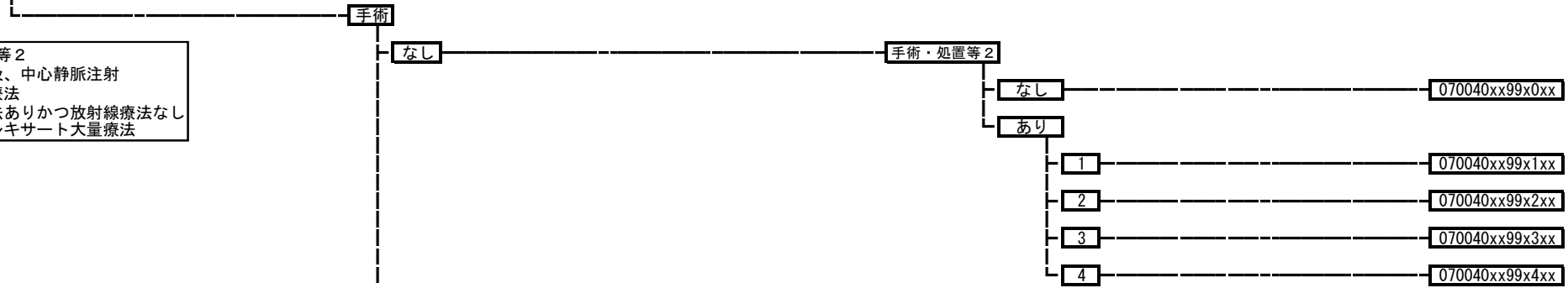

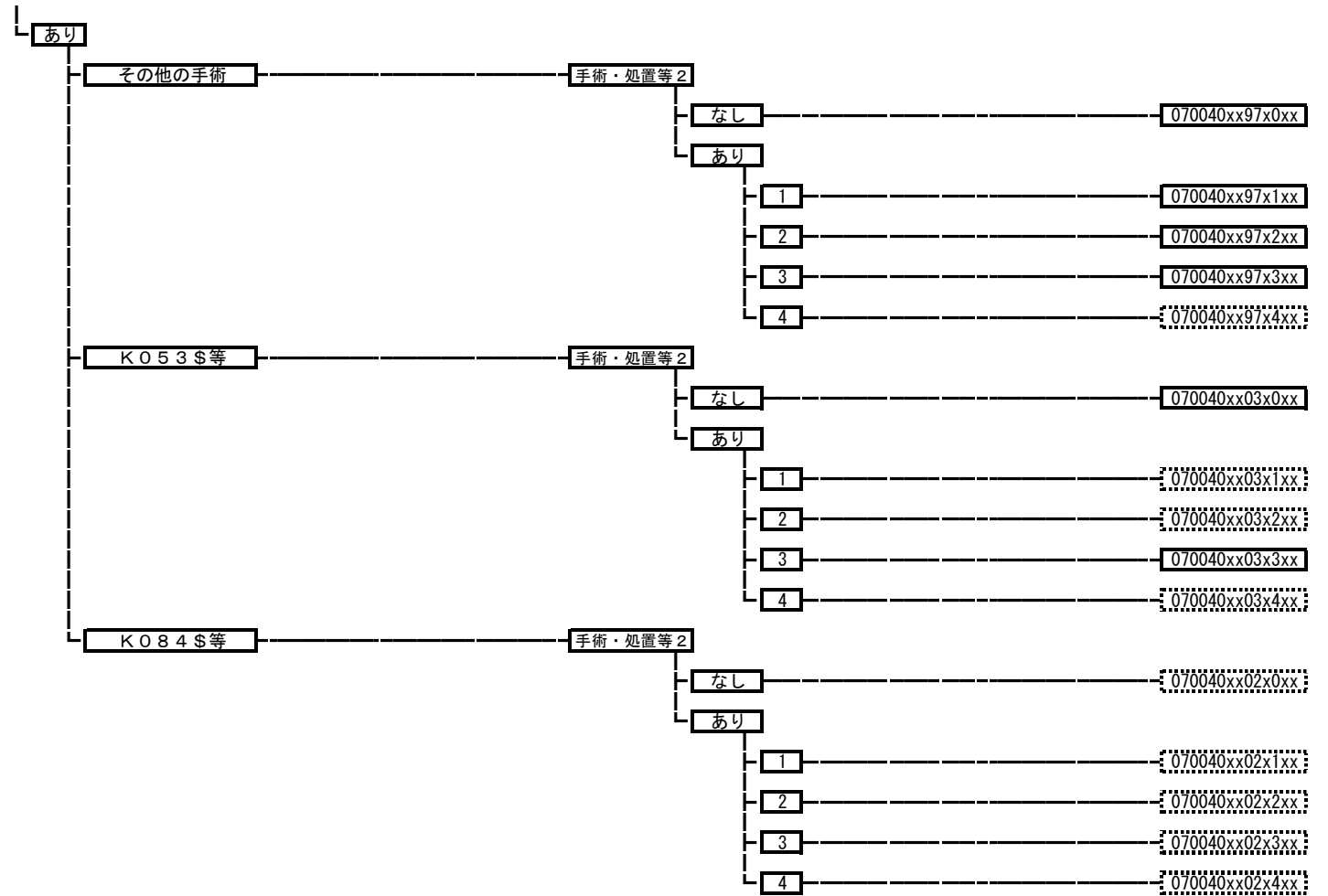

**070041 軟部の悪性腫瘍（脊髄を除く。）**

手術・処置等2  
 1：人工呼吸、中心静脈注射  
 2：放射線療法  
 3：化学療法ありかつ放射線療法なし

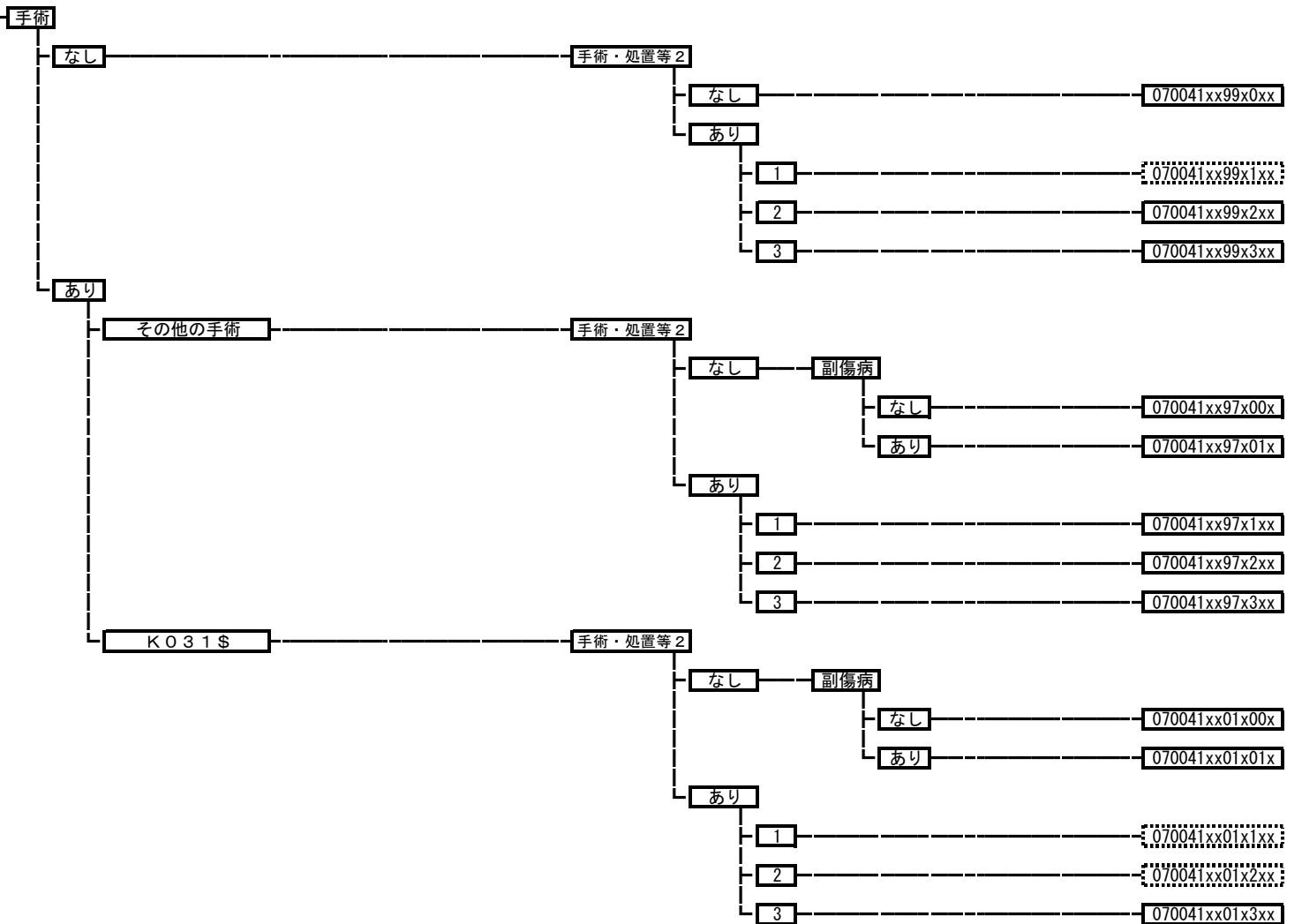

**070050 肩関節炎、肩の障害（その他）**

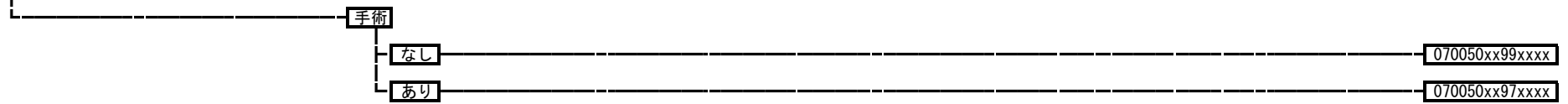

**070060 手肘の関節炎**

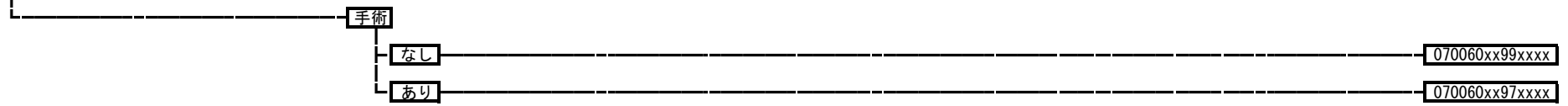

**070070 骨髄炎（上肢）**

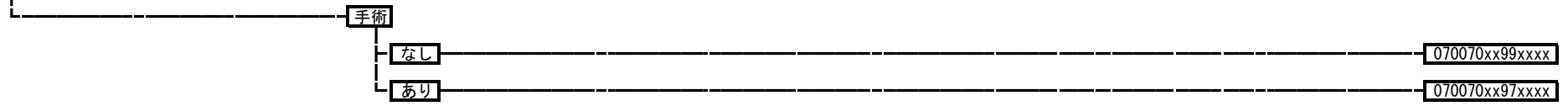

**070071 骨髄炎（上肢以外）**

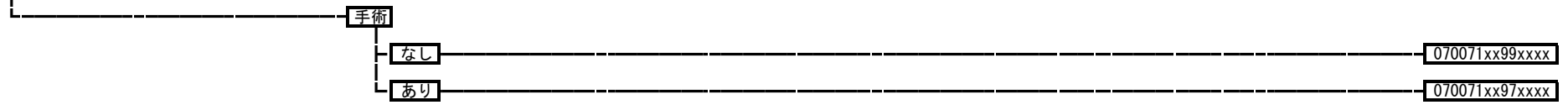

**070080 滑膜炎、腱鞘炎、軟骨などの炎症（上肢）**

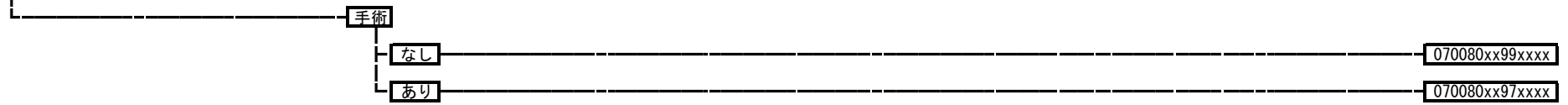

**070085** 滑膜炎、腱鞘炎、軟骨などの炎症（上肢以外）

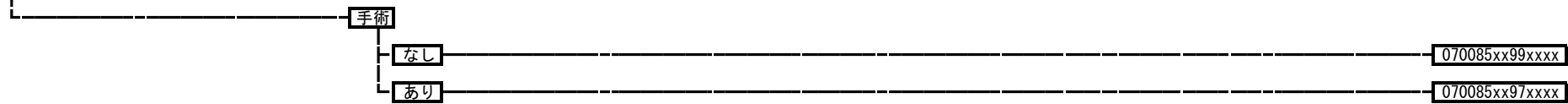

**070090** 筋炎（感染性を含む。）

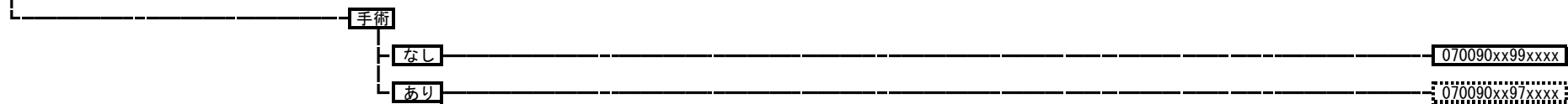

<b>07010x</b>	化膿性関節炎（下肢）
	070101 化膿性・結核性股関節炎
	070102 化膿性膝関節炎
	070103 下肢（股関節以外）関節炎

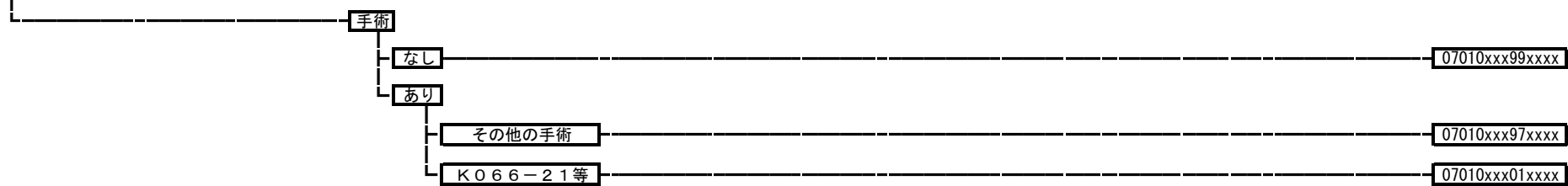

**070140** 脳性麻痺

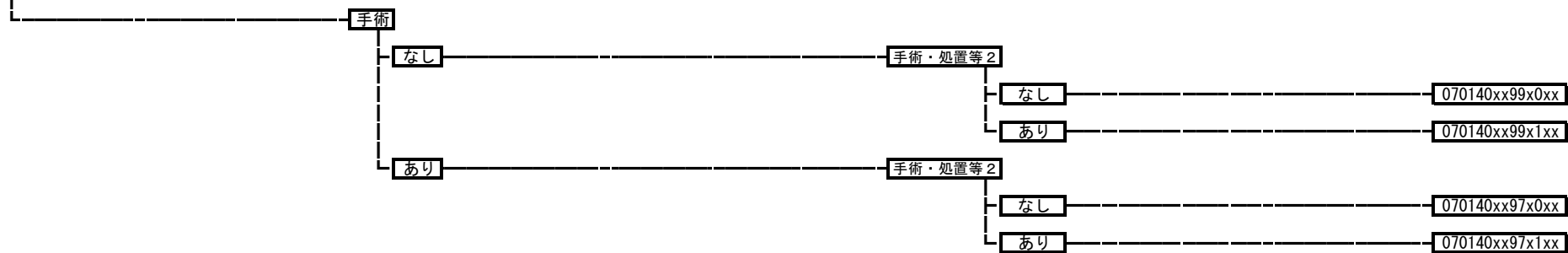

070150 上肢神経障害（胸郭出口症候群含む。）

手術

なし

070150xx99xxxx

あり

070150xx97xxxx

070160 上肢末梢神経麻痺

手術

なし

070160xx99xxxx

あり

その他の手術

070160xx97xxxx

K093等

070160xx01xxxx

070170 下肢神経疾患

手術

なし

070170xx99xxxx

あり

070170xx97xxxx

070180 脊椎変形

手術

なし

070180xx99xxxx

あり

070180xx97xxxx

070190 上肢・手の変形（偽関節を除く。）

手術・処置等1

なし

070190xxxx0xxx

あり

070190xxxx1xxx

070200 手関節症（変形性を含む。）

070200xxxxxxxx

070210 下肢の変形

手術

なし 070210xx99xxxx

あり

その他の手術 070210xx97xxxx

K0542等 070210xx01xxxx

070230 膝関節症（変形性を含む。）

手術

なし 070230xx99xxxx

あり

その他の手術 070230xx97xxxx

K0661等 070230xx03xxxx

K042等 070230xx02xxxx

K082-3\$等 070230xx01xxxx

070240 動揺関節症

手術

なし 070240xx99xxxx

あり 070240xx97xxxx

070250 関節内障、関節内遊離体

手術

なし 070250xx99xxxx

あり 070250xx97xxxx

**070270** 膝蓋骨の障害

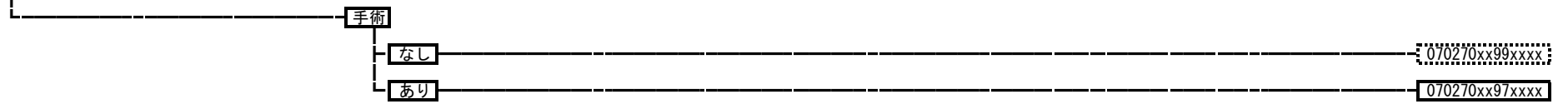

**070280** 骨端症、骨軟骨障害・骨壊死、発育期の膝関節障害

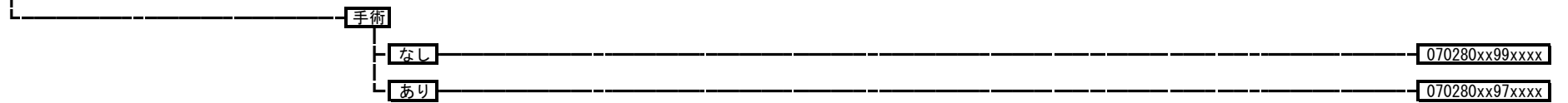

**070290** 上肢関節拘縮・強直

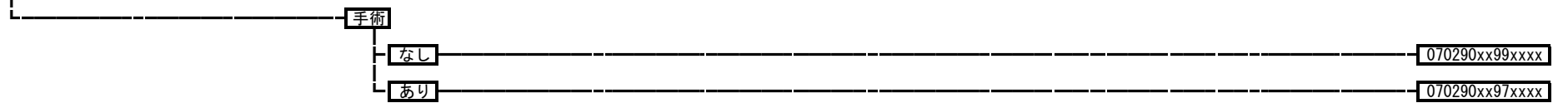

**070310** 下肢関節拘縮・強直

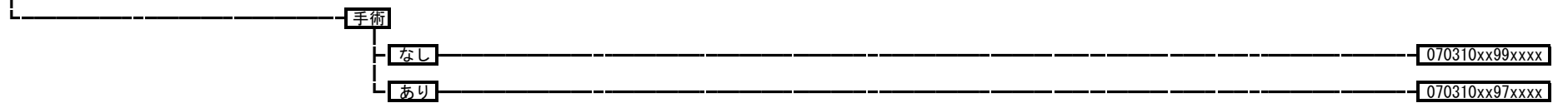

**070330** 脊椎感染（感染を含む。）

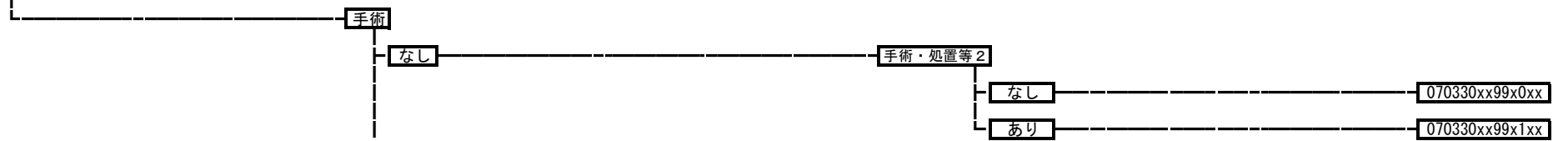



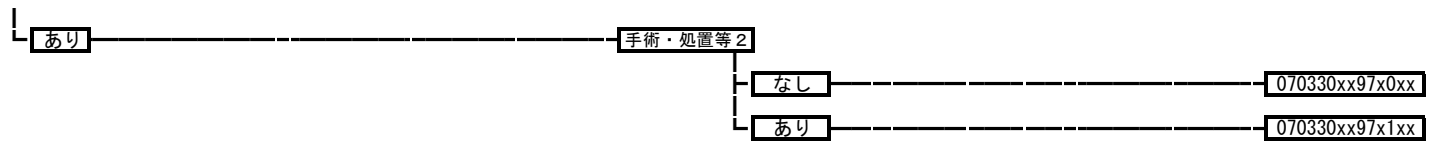

**07034x** 脊柱管狭窄（脊椎症を含む。）

070342	胸部
070344	その他

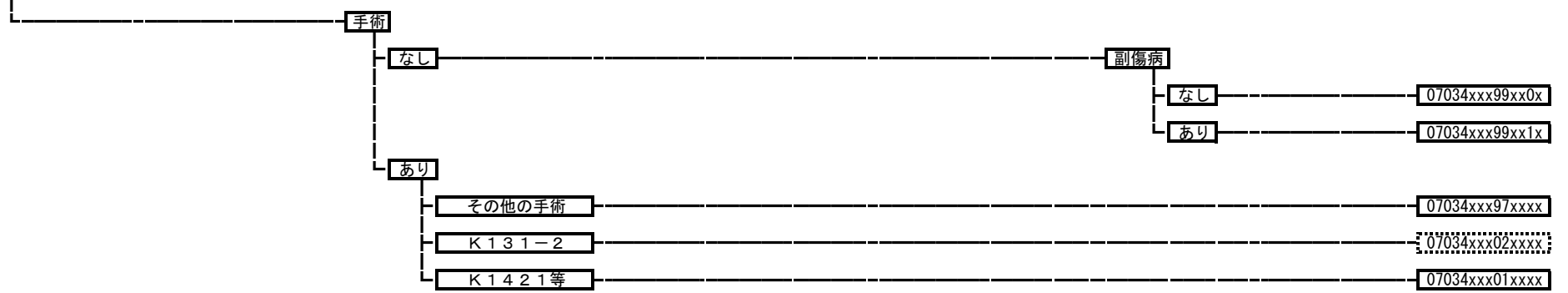

**070341** 脊柱管狭窄（脊椎症を含む。） 頸部

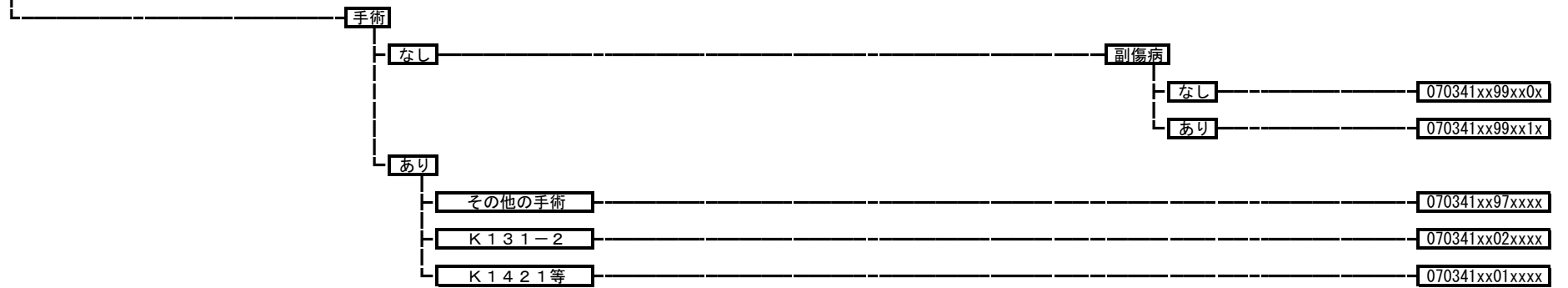

**070343 脊柱管狭窄（脊椎症を含む。） 腰部骨盤、不安定椎**

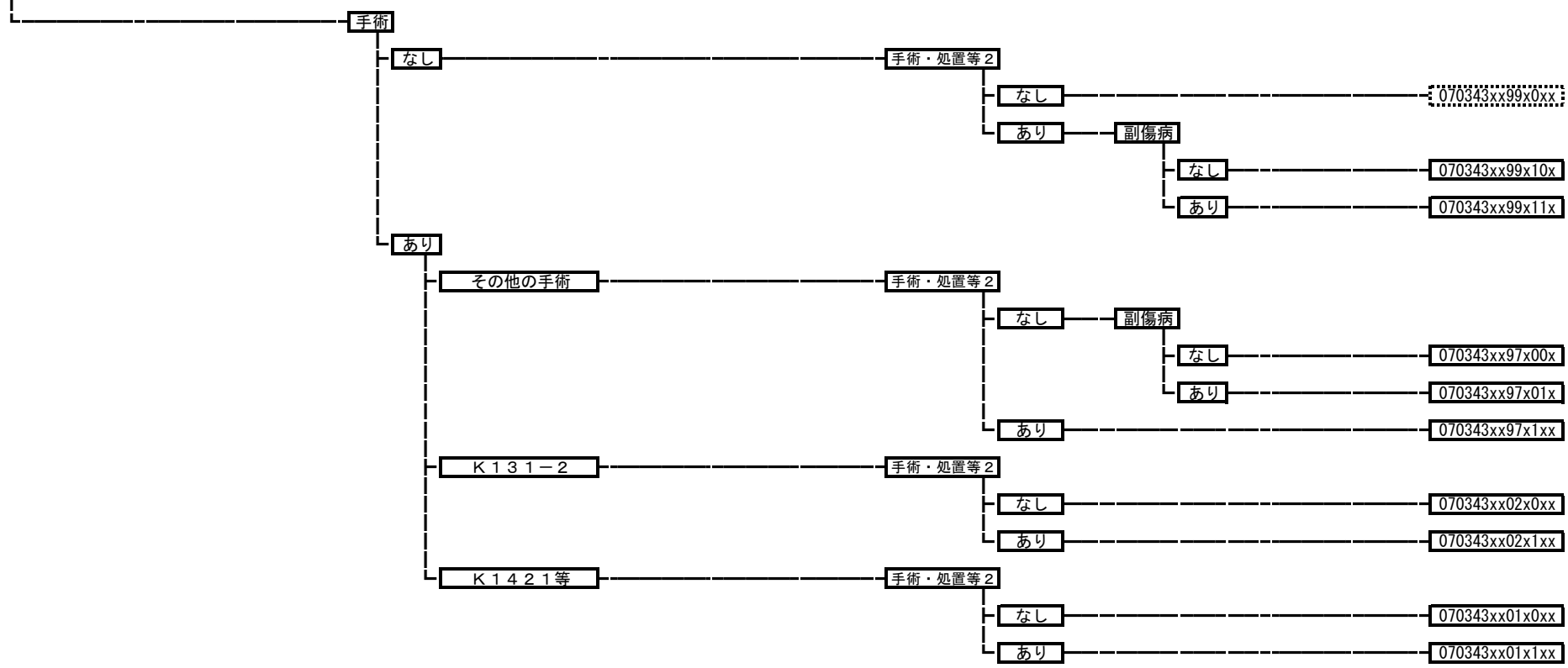

**070350 椎間板変性、ヘルニア**

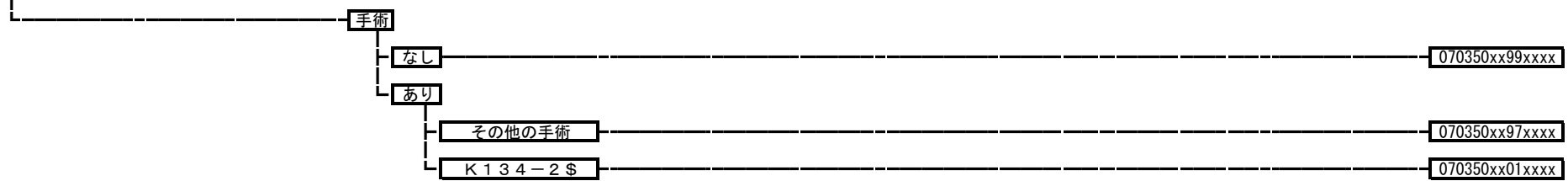

070370 脊椎骨粗鬆症

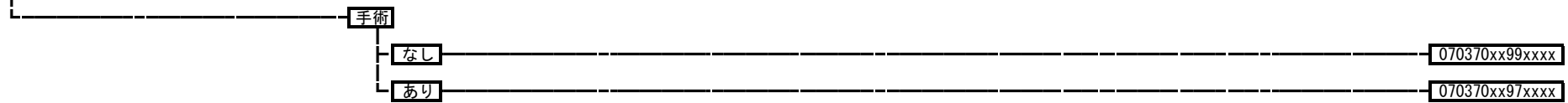

070380 ガングリオン

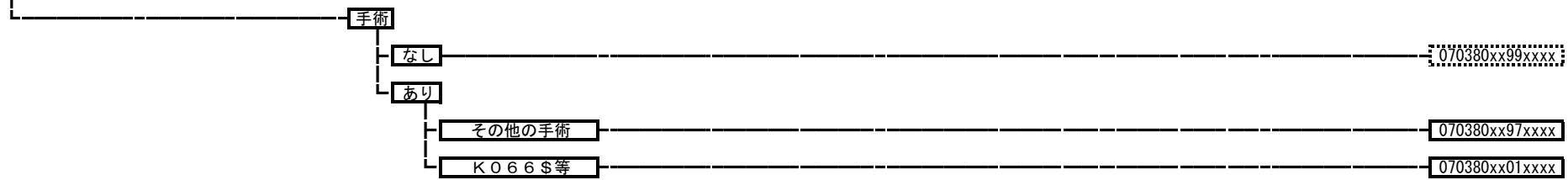

070390 線維芽細胞性障害

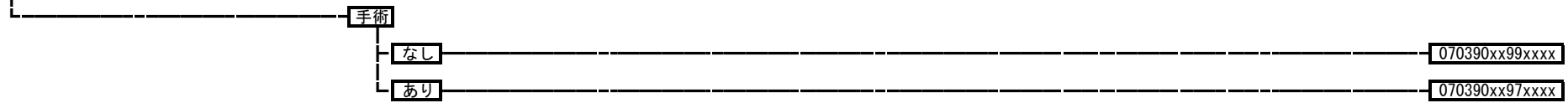

070395 壊死性筋膜炎

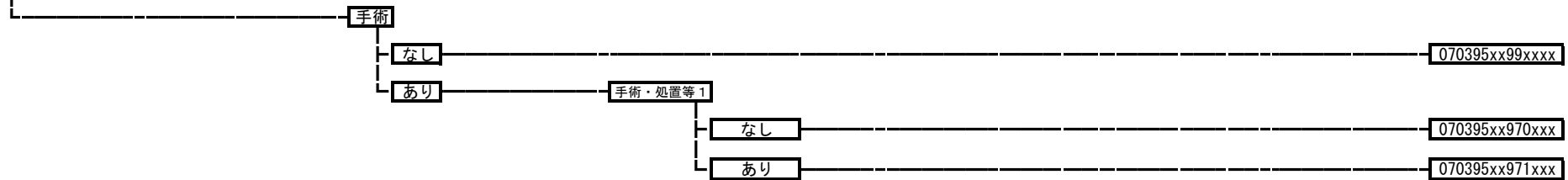

**07040x** 股関節骨頭壊死、股関節症（変形性を含む。）  
 070401 股関節骨頭壊死  
 070402 股関節症（変形性を含む。）

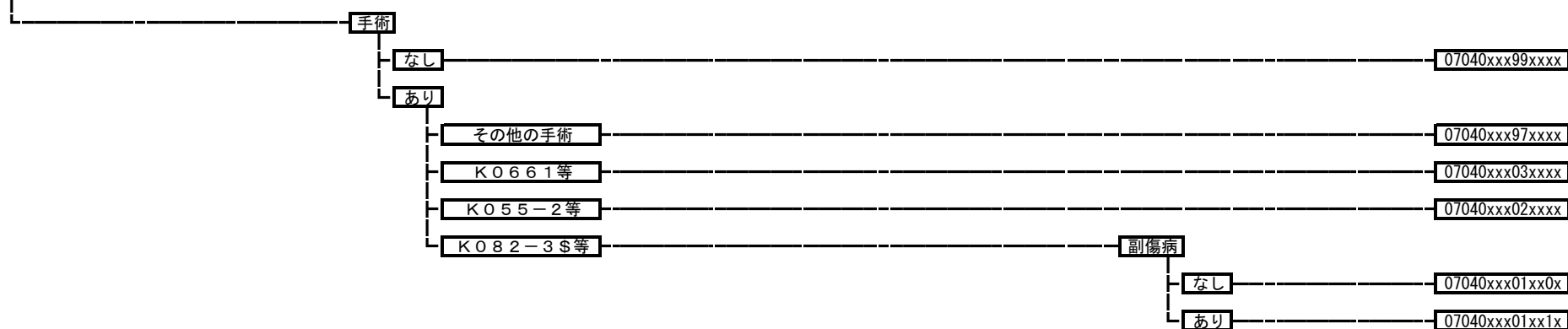

**070420** 大腿骨頭すべり症

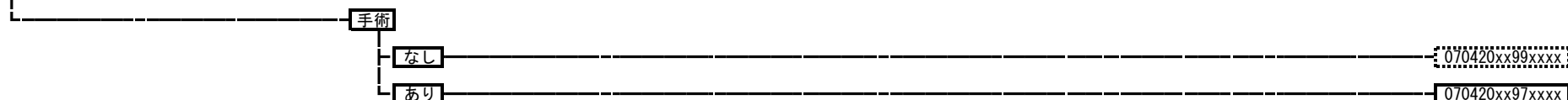

**070430** 神経異栄養症、骨成長障害、骨障害（その他）

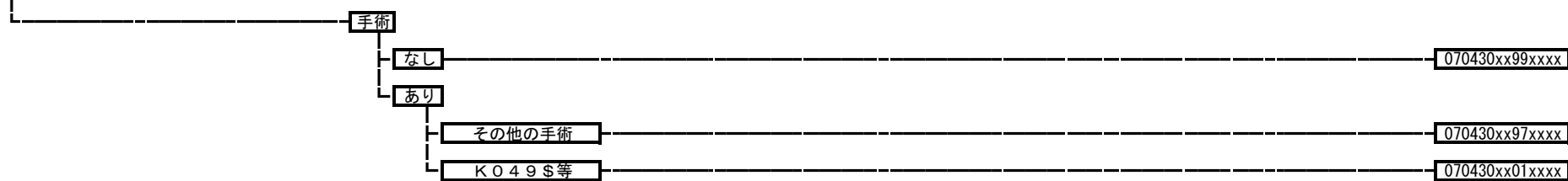

**070440** 色素性絨毛結節性滑膜炎

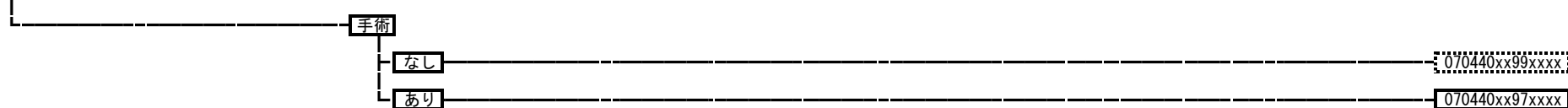

**070460 股関節ペルテス病**

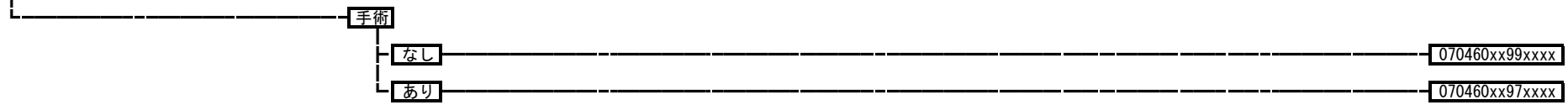

**070470 関節リウマチ**

手術・処置等2  
 1: 人工呼吸など  
 2: リハビリテーション  
 3: エタネルセプト  
 4: アダリムマブ、ゴリムマブ  
 5: アバタセプト、トシリズマブ  
 6: インフリキシマブ  
 7: インフリキシマブ (強直性脊椎炎の場合)

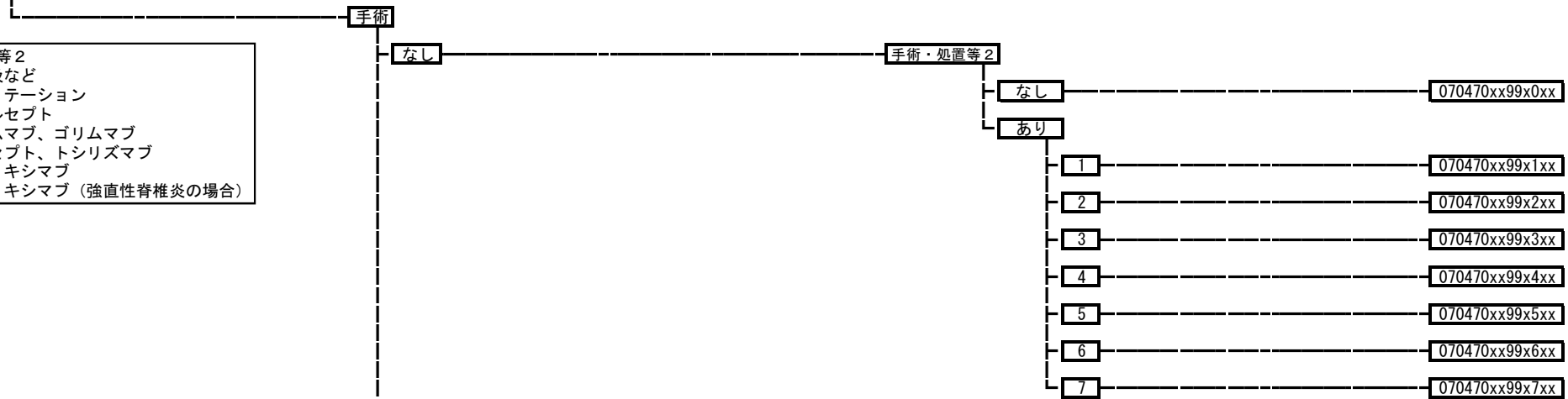

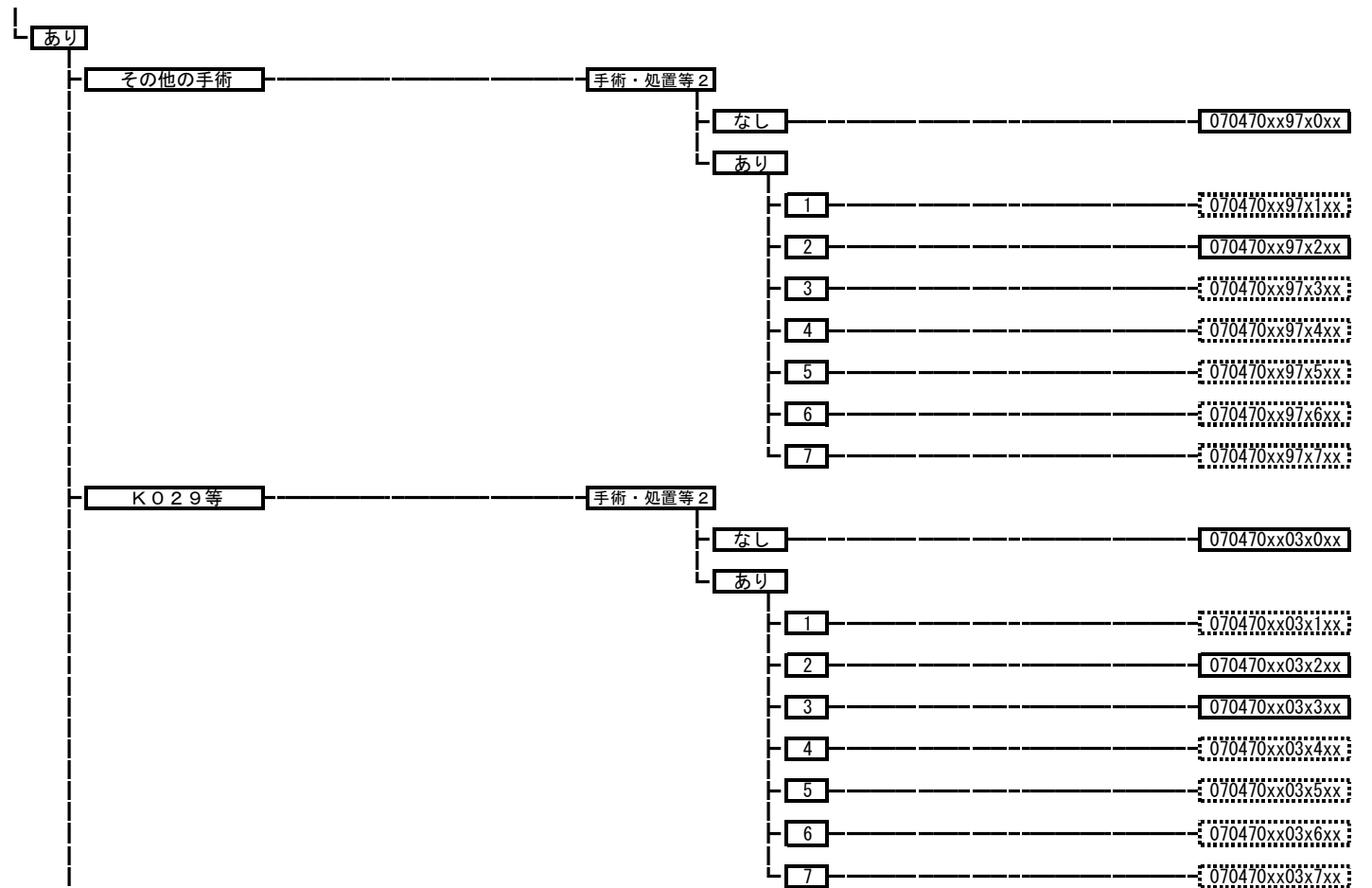

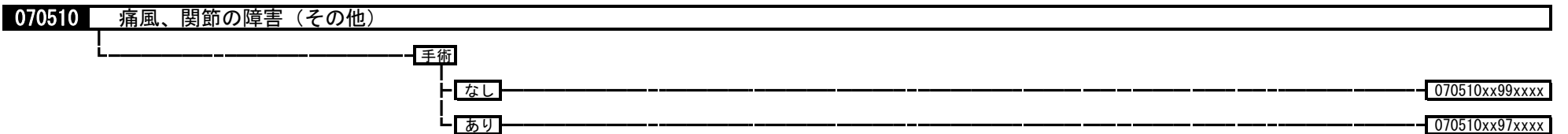
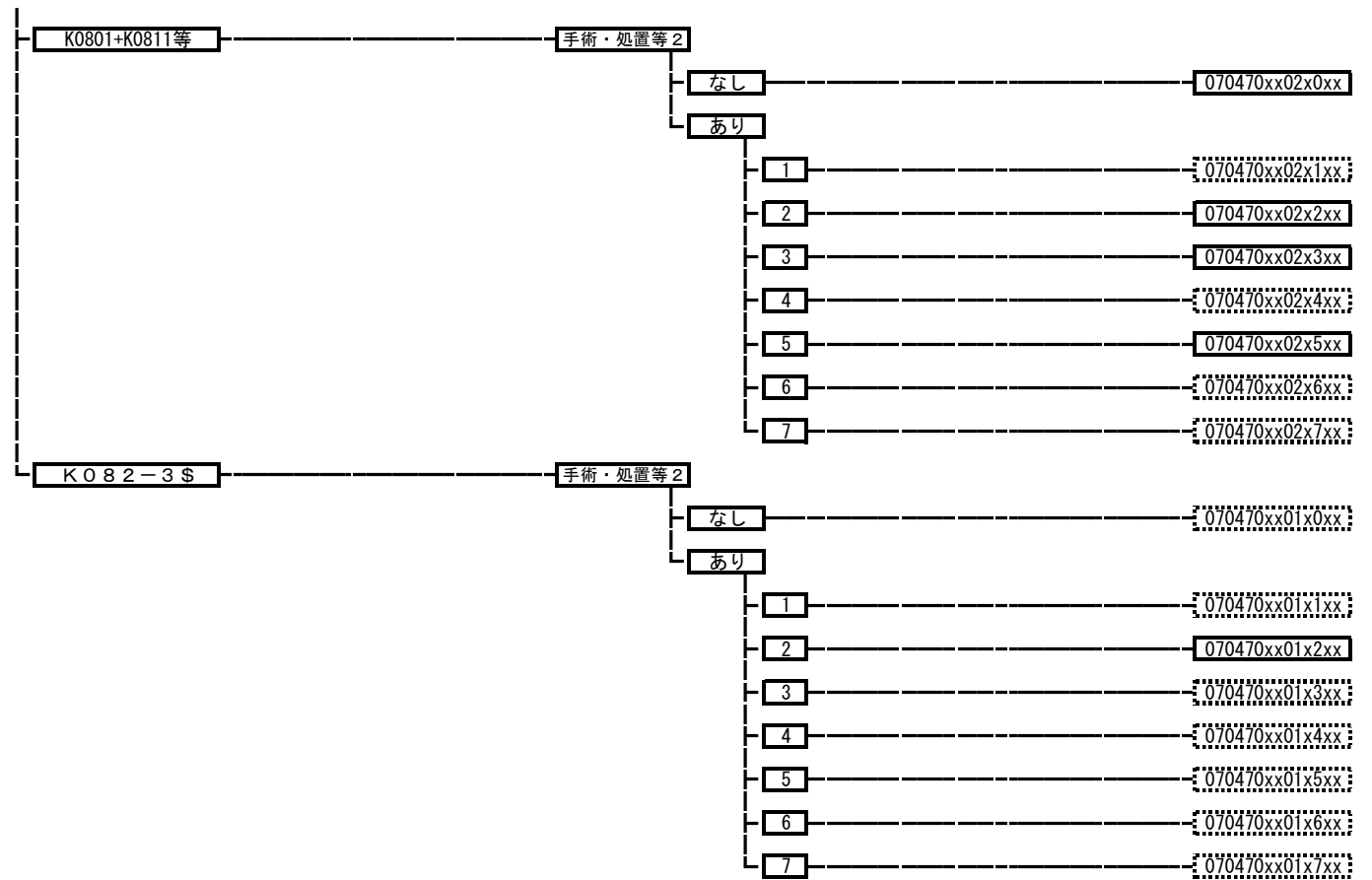

**070520 リンパ節、リンパ管の疾患**

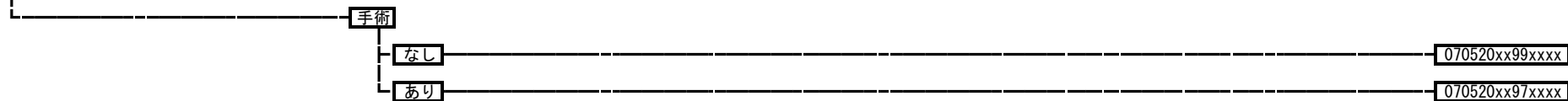

**070560 全身性臓器障害を伴う自己免疫性疾患**

手術・処置等 2  
 1; 人工呼吸など  
 2; 血漿交換療法  
 3; エタネルセプト  
 4; アダリムマブ  
 5; アバタセプト、トシリズマブ  
 6; ポリエチレングリコール処理人免疫グロブリン  
 7; 乾燥スルホ化人免疫グロブリン  
 8; インフリキシマブ

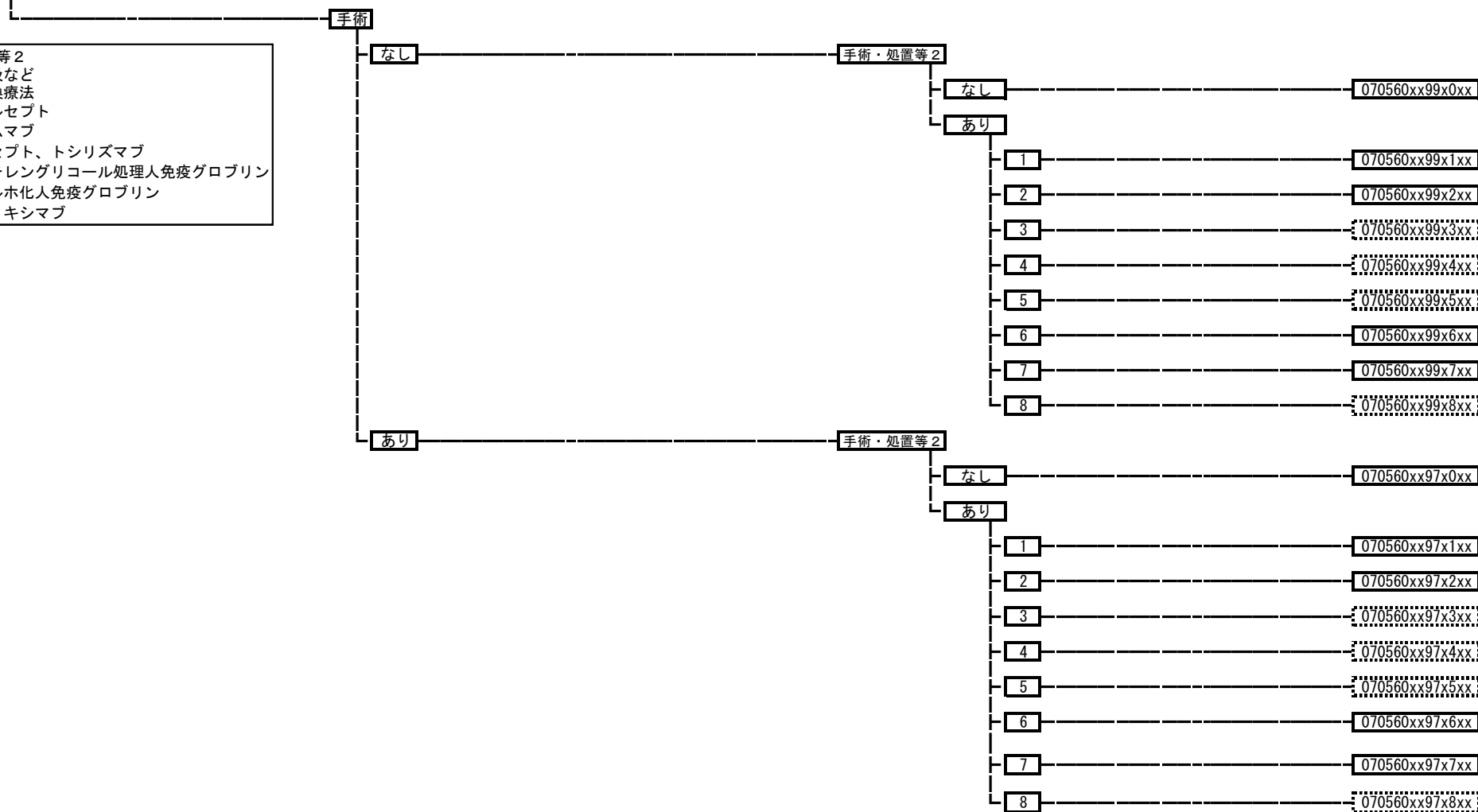



**070570 瘢痕拘縮**

手術・処置等 1  
 1; 全層植皮術、分層植皮術  
 2; 組織拡張器による再建手術（一連につき）など

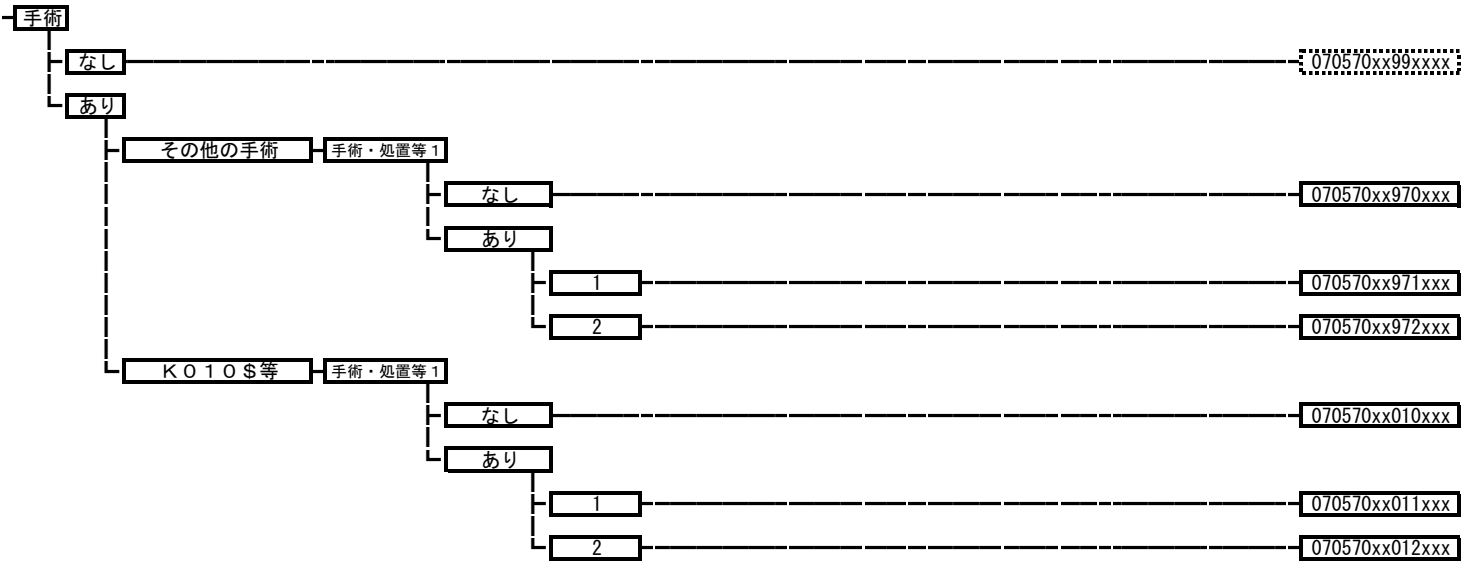

**070580 斜頸**

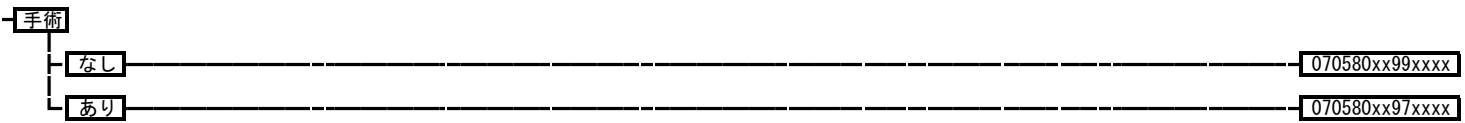

**070590 血管腫、リンパ管腫**

手術・処置等 2  
 1; 人工呼吸  
 2; 皮膚レーザー照射療法

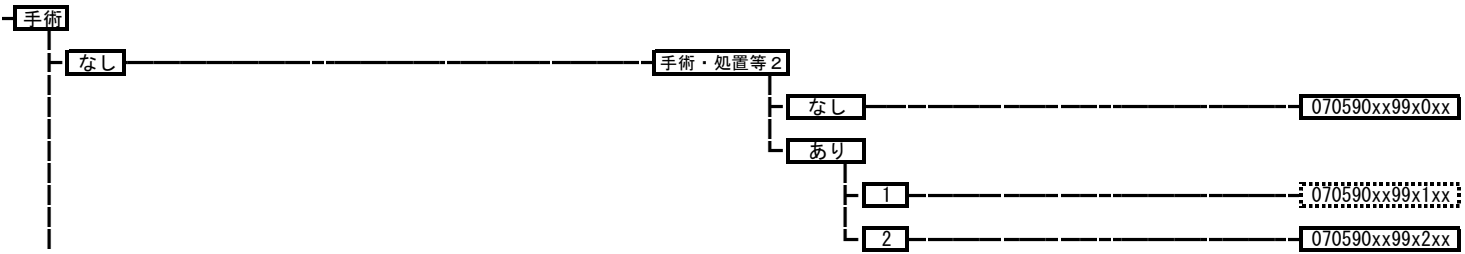

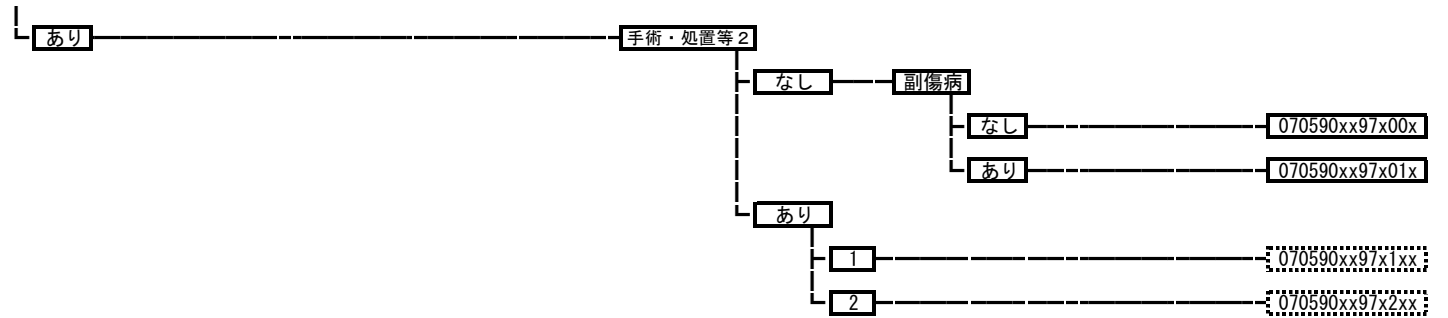

**070600 骨折変形癒合、癒合不全などによる変形（上肢以外）**

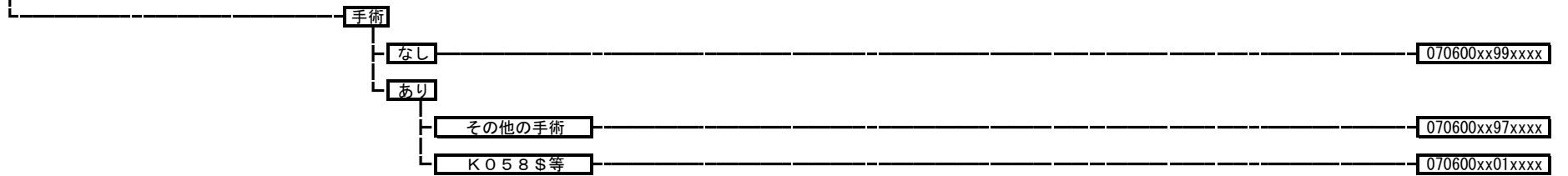

**070610 骨折変形癒合、癒合不全などによる変形（上肢）**

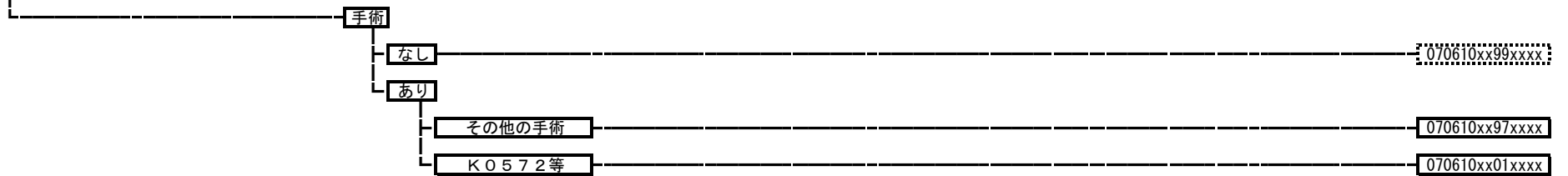

**071030 その他の筋骨格系・結合組織の疾患**

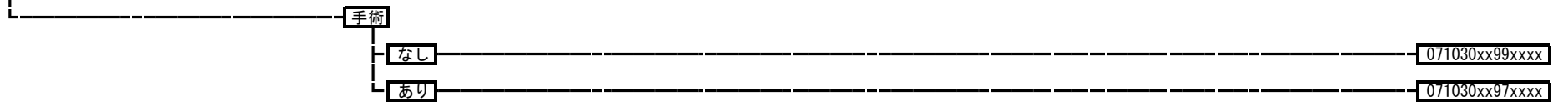

**080005 黒色腫**

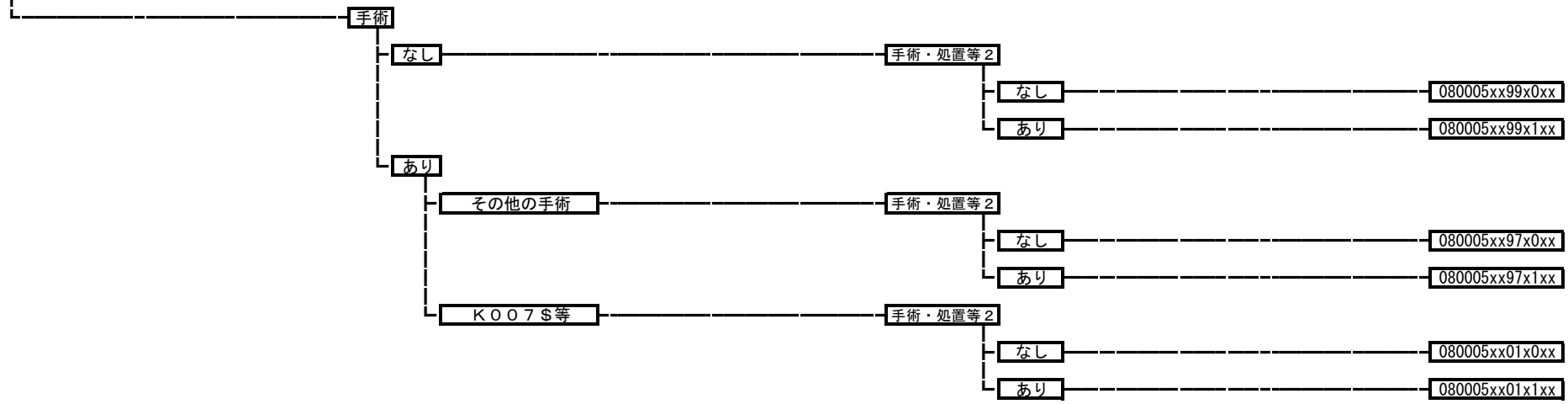

**080006 皮膚の悪性腫瘍（黒色腫以外）**

手術・処置等2  
 1：人工呼吸、中心静脈注射  
 2：放射線療法  
 3：化学療法ありかつ放射線療法なし

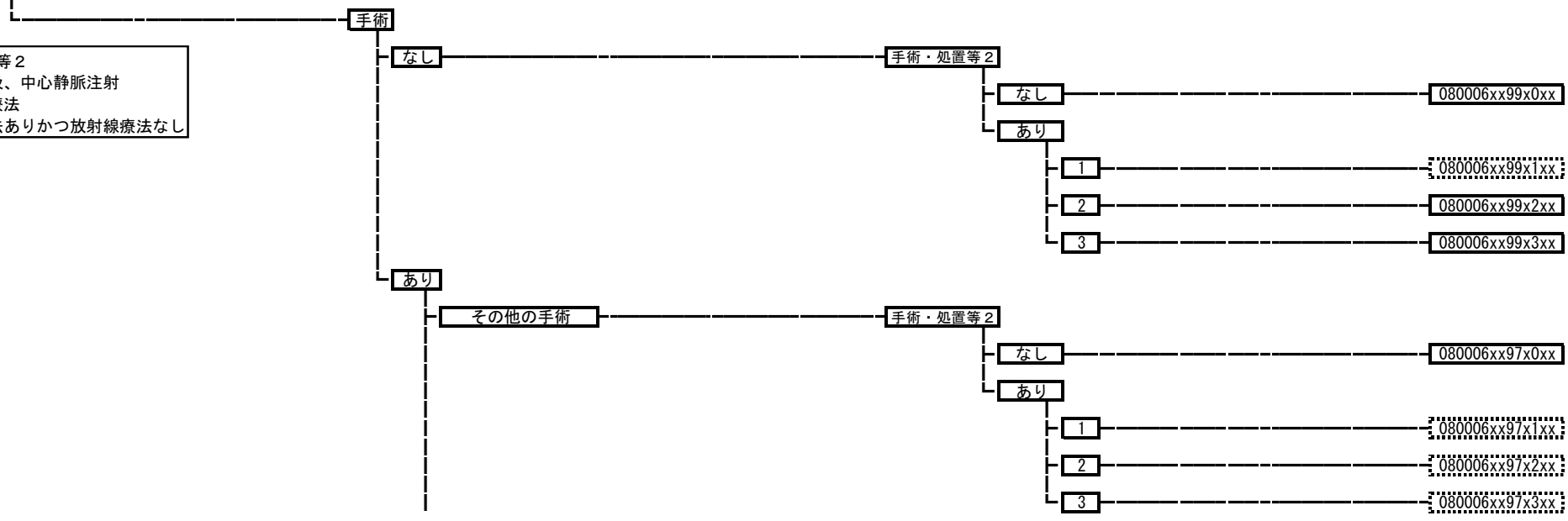

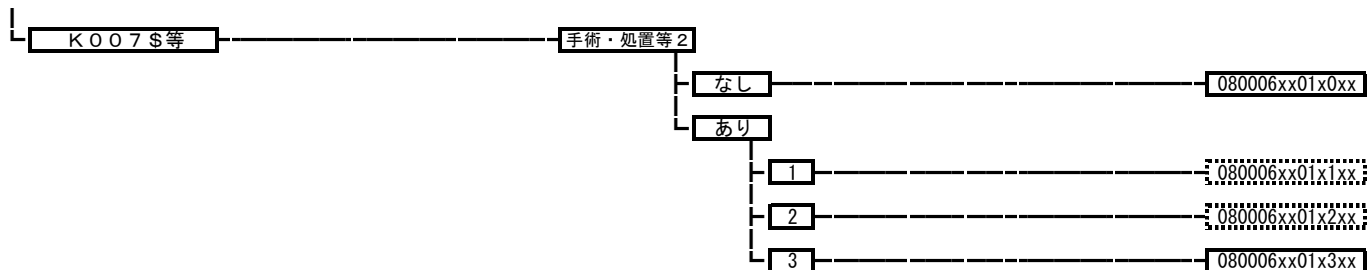

**080007 皮膚の良性新生物**

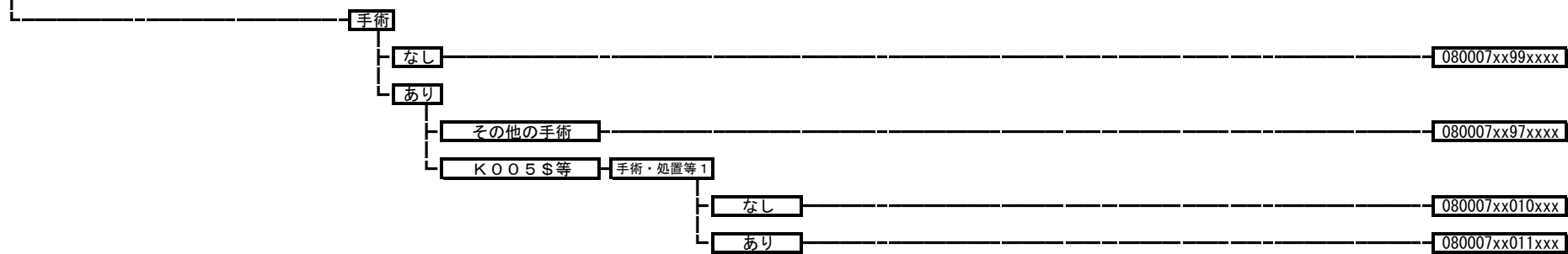

**080011 急性膿皮症**

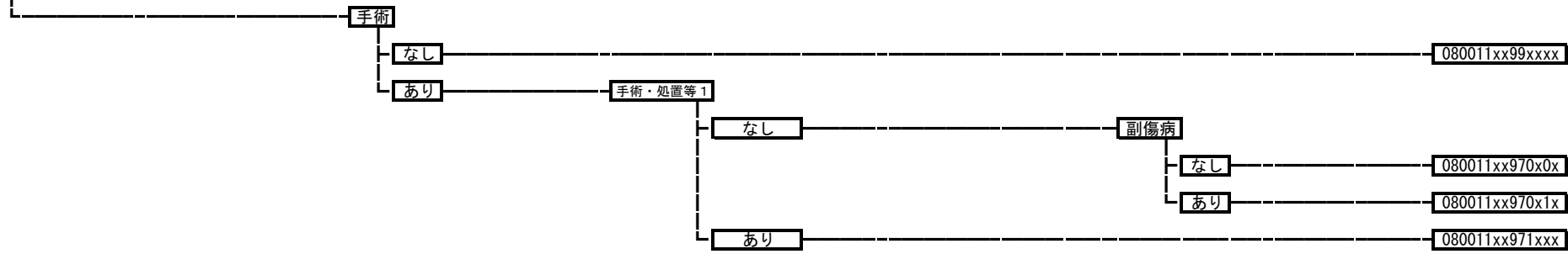

**080020 帯状疱疹**



080030 疱疹（帯状疱疹を除く。）、その類症  
080030xxxxxxxx

080040 ウイルス性急性発疹症  
080040xxxxxxxx

080050 湿疹、皮膚炎群  
080050xxxxxxxx

080070 慢性膿皮症  
手術  
なし 080070xx99xxxx  
あり 080070xx97xxxx

080080 痒疹、蕁麻疹  
080080xxxxxxxx

080090 紅斑症  
副傷病  
なし 080090xxxxxx0x  
あり 080090xxxxxx1x

080100 薬疹、中毒疹  
080100xxxxxxxx

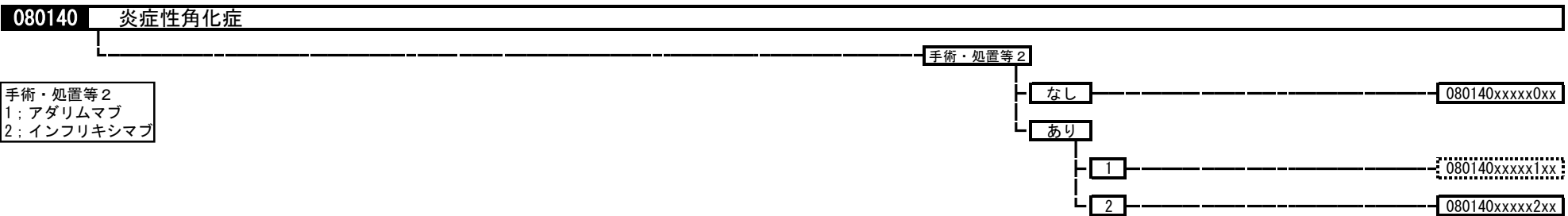
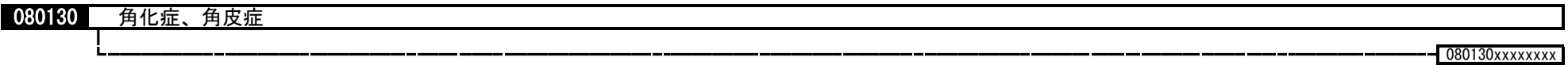
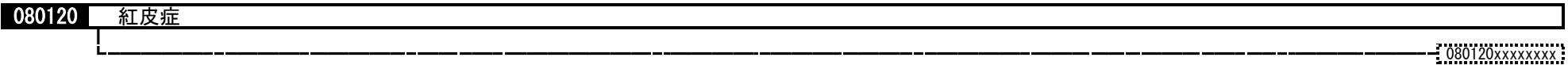
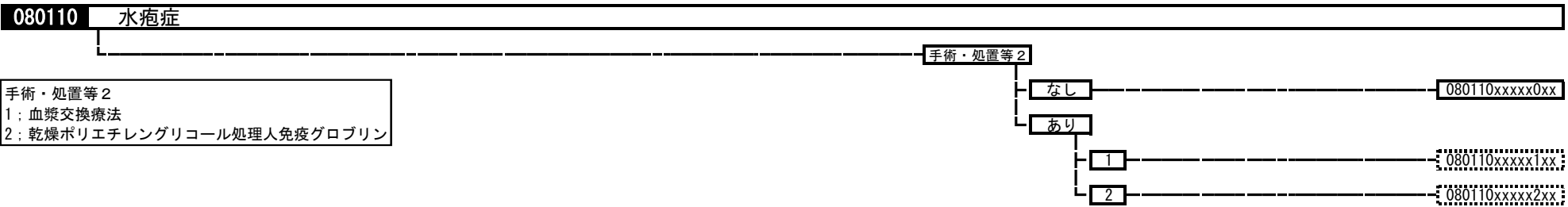
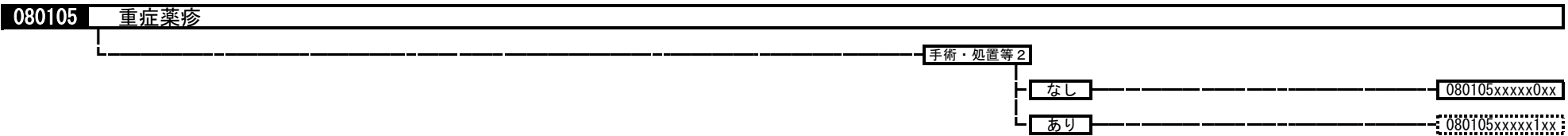

080150 爪の疾患

手術

なし

080150xx99xxxx

あり

080150xx97xxx

080160 皮膚の萎縮性障害

080160xxxxxxxx

080180 母斑、母斑症

手術

なし

080180xx99xxxx

あり

手術・処置等 1

なし

080180xx970xxx

あり

080180xx971xxx

080190 脱毛症

080190xxxxxxxx

080210 ざ瘡、皮膚の障害（その他）

080210xxxxxxxx

080220 エクリン汗腺の障害、アポクリン汗腺の障害

手術

なし

080220xx99xxxx

あり

080220xx97xxx

080230 皮膚色素異常症

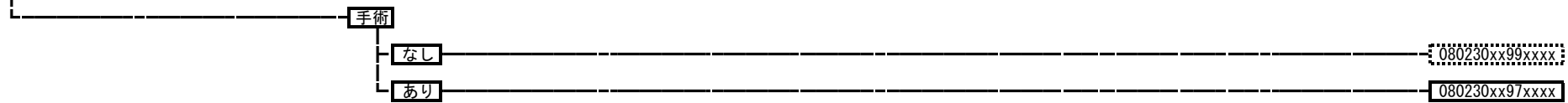

080240 多汗症

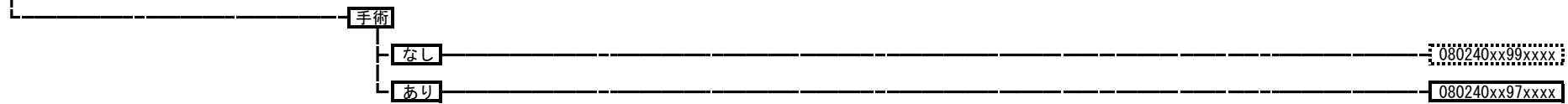

080245 放射線皮膚障害

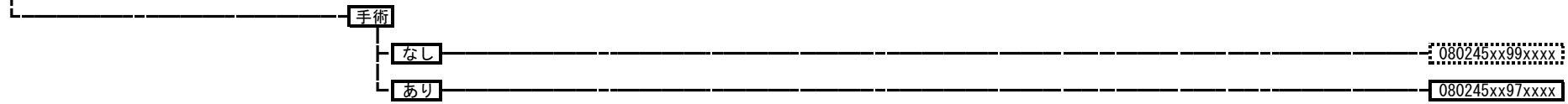

080250 褥瘡潰瘍

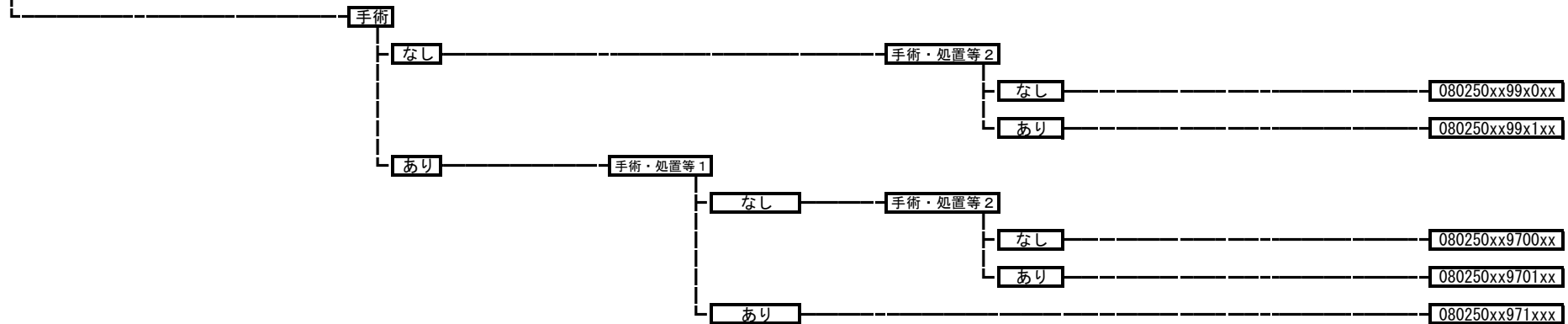

080260 その他の皮膚の疾患





**080270 食物アレルギー**

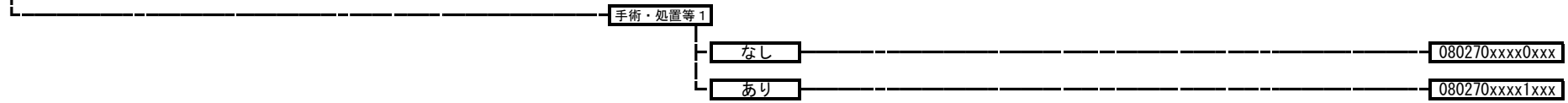

**090010 乳房の悪性腫瘍**

手術・処置等 2  
 1：人工呼吸など  
 2：放射線療法  
 3：化学療法ありかつ放射線療法なし  
 4：パクリタキセル又はドセタキセルありなど  
 5：トラスツズマブ  
 6：パクリタキセル（アルブミン懸濁型）

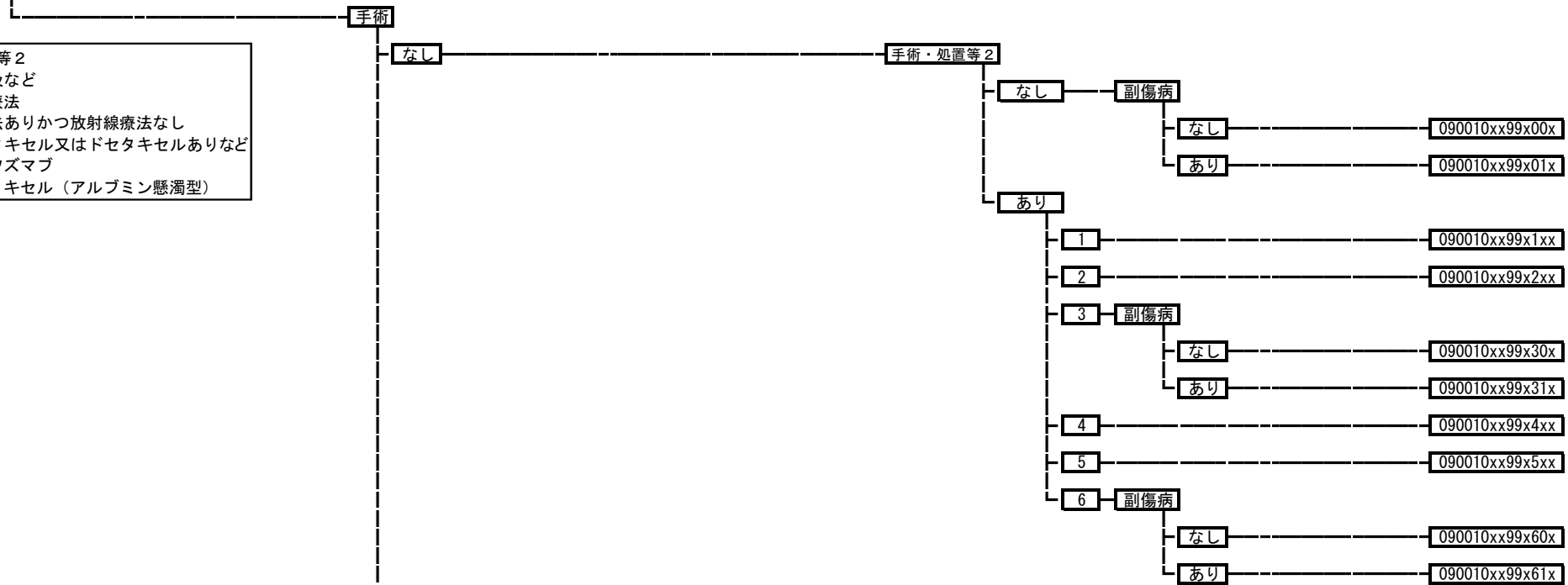

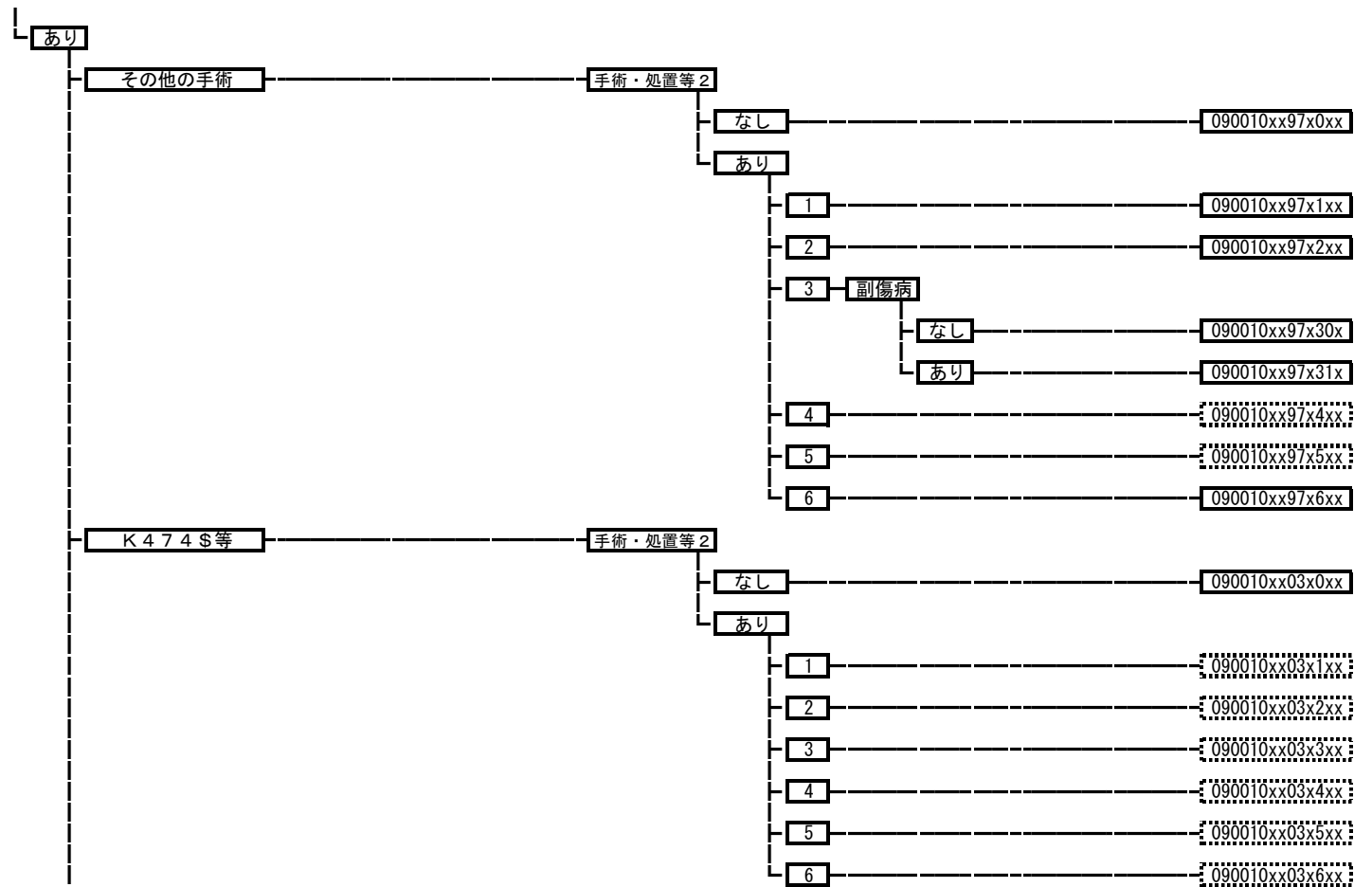

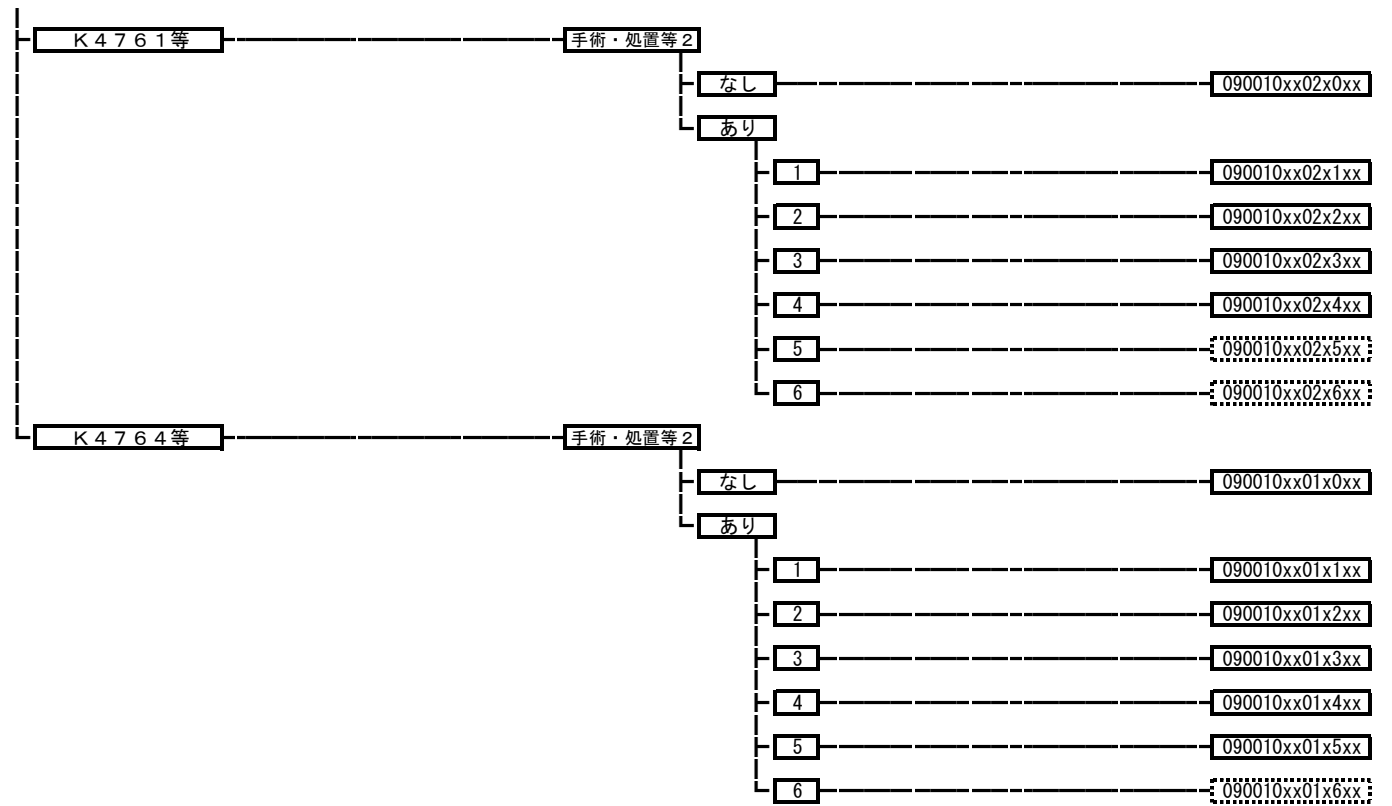

**090020 乳房の良性腫瘍**

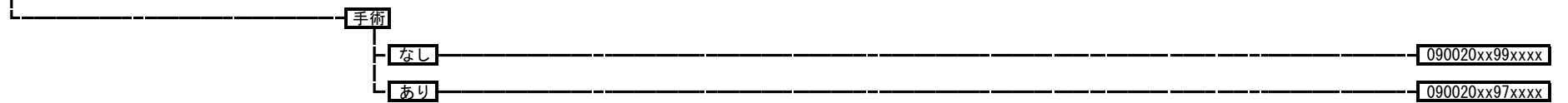

**090030 乳房の炎症性障害**

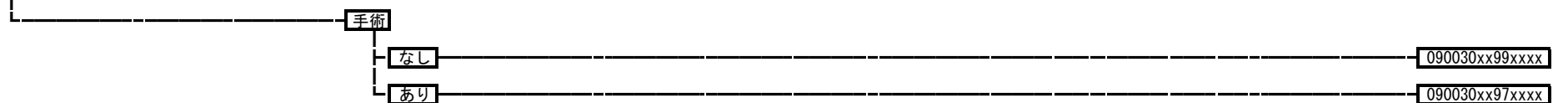

**090040 乳房の形態異常、女性化乳房、乳腺症など**

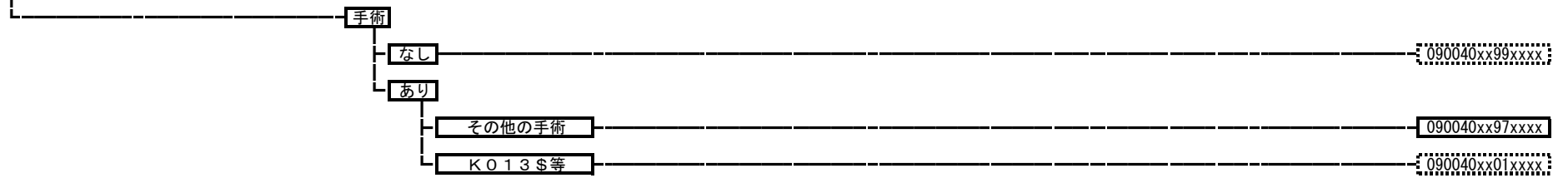

**100010 多発性内分泌腺腫症**

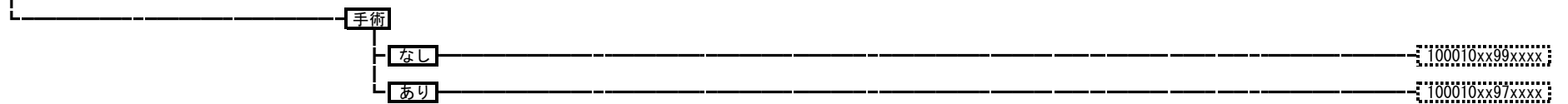

**100020 甲状腺の悪性腫瘍**

手術・処置等2  
1; 放射線療法、化学療法  
2; I 1 3 1 内用療法

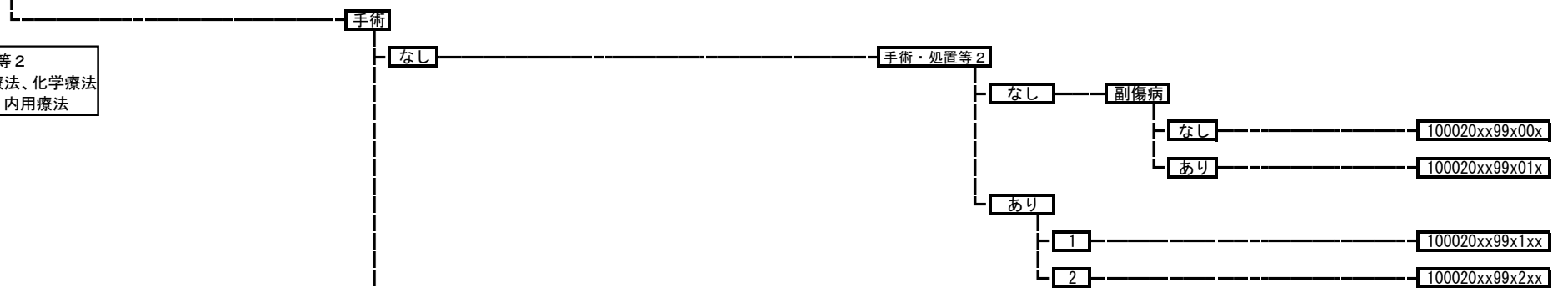

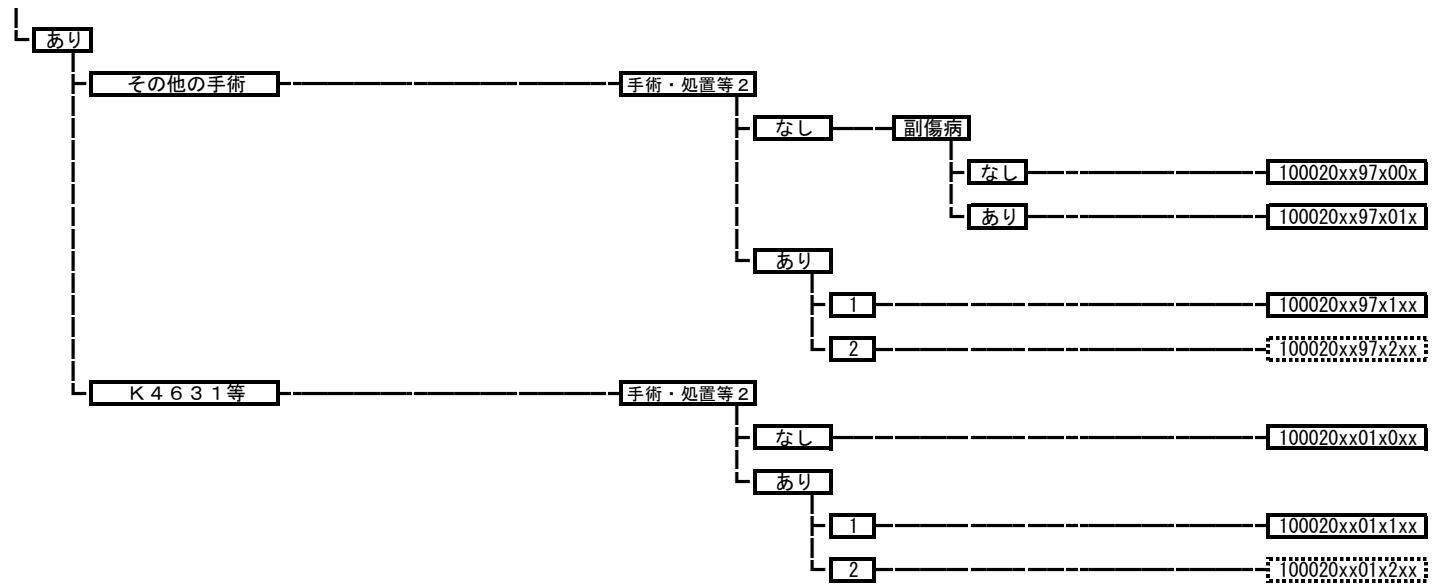

**100030 内分泌腺および関連組織の腫瘍**

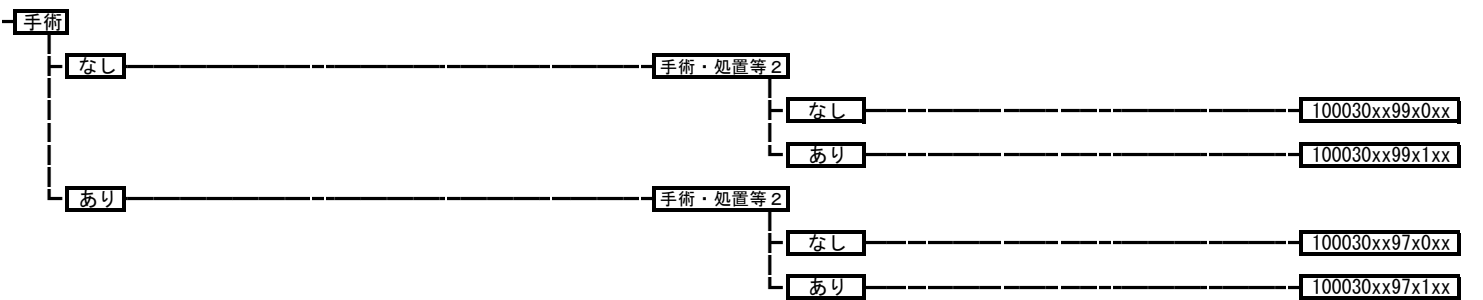

**100040** 糖尿病性ケトアシドーシス、非ケトン昏睡

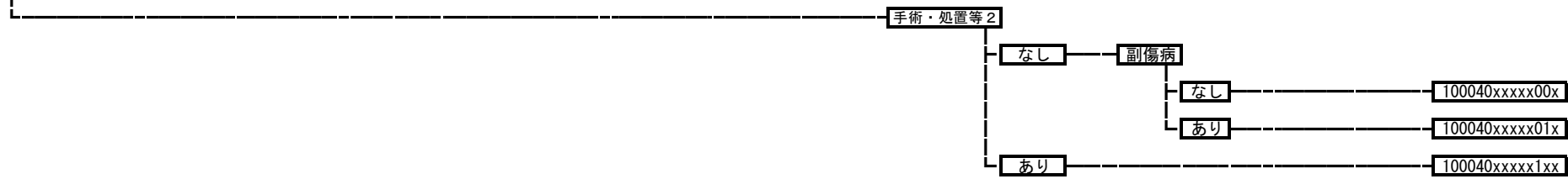

**100050** 低血糖症（糖尿病治療に伴う場合）



**100060** 1型糖尿病（糖尿病性ケトアシドーシスを除く。）



**100070** 2型糖尿病（糖尿病性ケトアシドーシスを除く。）



**100080** その他の糖尿病（糖尿病性ケトアシドーシスを除く。）

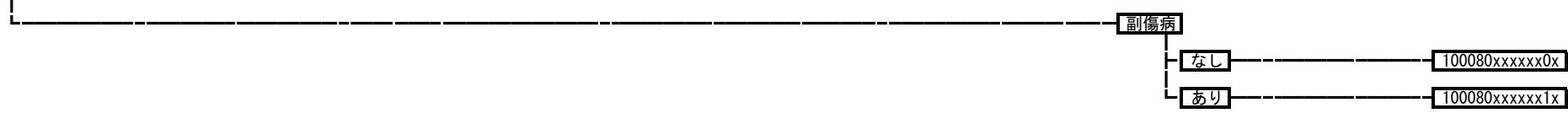

**100100** 糖尿病足病変

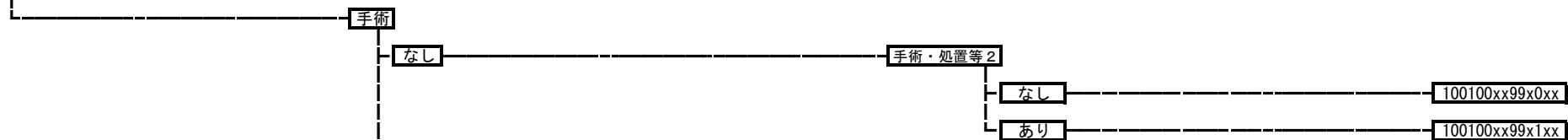

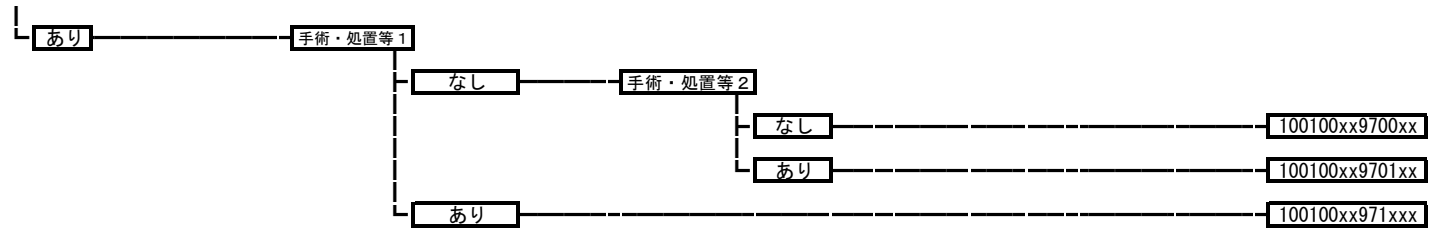

**100120 肥満症** 100120xxxxxxxx

**100130 甲状腺の良性結節**

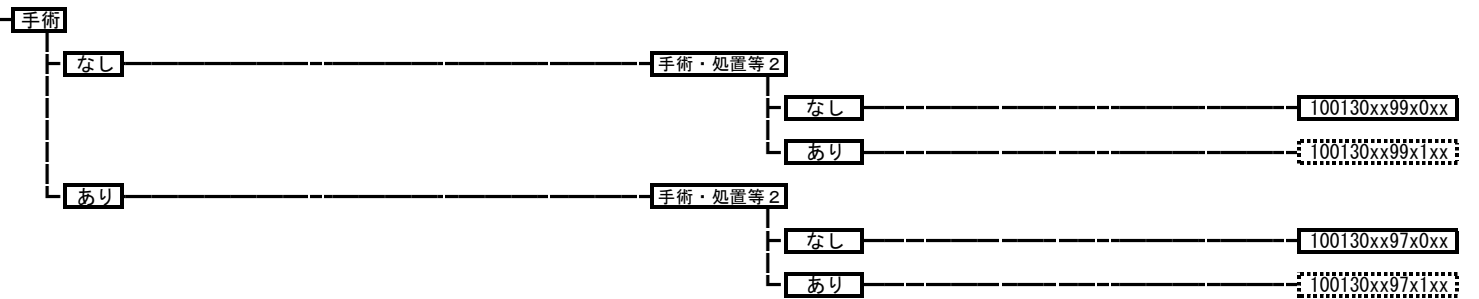

**100140 甲状腺機能亢進症**

手術・処置等2  
1: 人工呼吸など  
2: I 1 3 1 内用療法

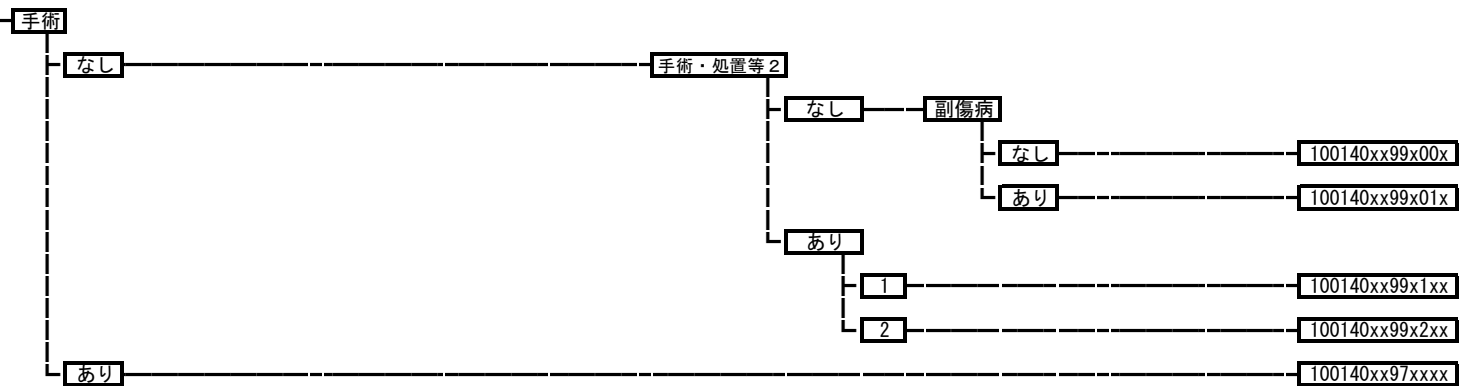

100150 慢性甲状腺炎  
 100150xxxxxxxx

100160 甲状腺機能低下症  
 副傷病  
 なし 100160xxxxx0x  
 あり 100160xxxxx1x

100170 急性甲状腺炎  
 100170xxxxxxxx

100180 副腎皮質機能亢進症、非機能性副腎皮質腫瘍

```

  graph TD
    Root[手術] -- なし --> S1[手術・処置等1]
    Root -- あり --> S2[その他の手術]
    S1 -- なし --> S1_1[手術・処置等2]
    S1 -- あり --> S1_2[手術・処置等2]
    S1_1 -- なし --> S1_1_1[副傷病]
    S1_1 -- あり --> S1_1_2[手術・処置等2]
    S1_1_1 -- なし --> C1[100180xx99000x]
    S1_1_1 -- あり --> C2[100180xx99001x]
    S1_1_2 -- なし --> C3[100180xx9910xx]
    S1_1_2 -- あり --> C4[100180xx9911xx]
    S2 -- なし --> C5[100180xx97x0xx]
    S2 -- あり --> C6[100180xx97x1xx]
  
```



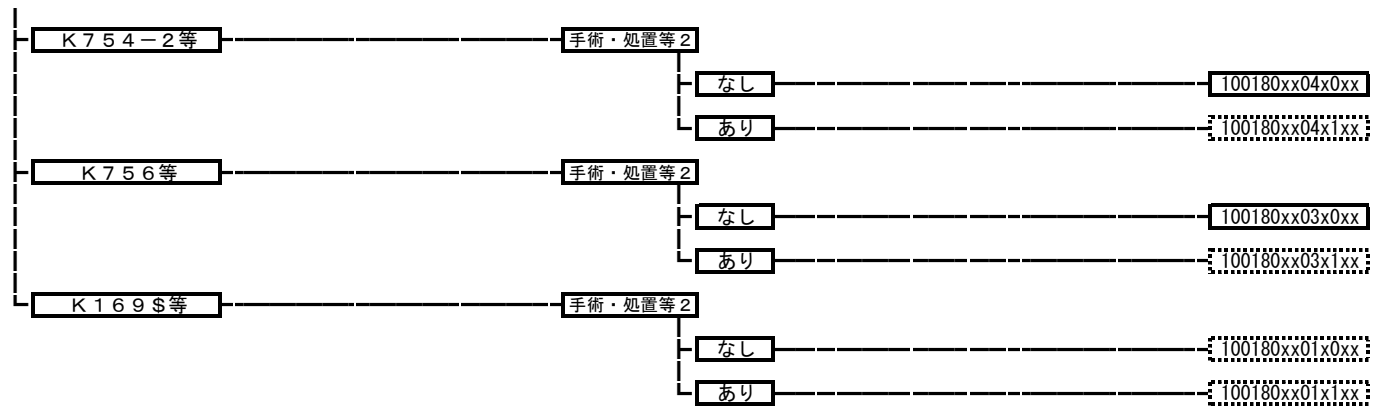

**100190 褐色細胞腫、パラガングリオーマ**

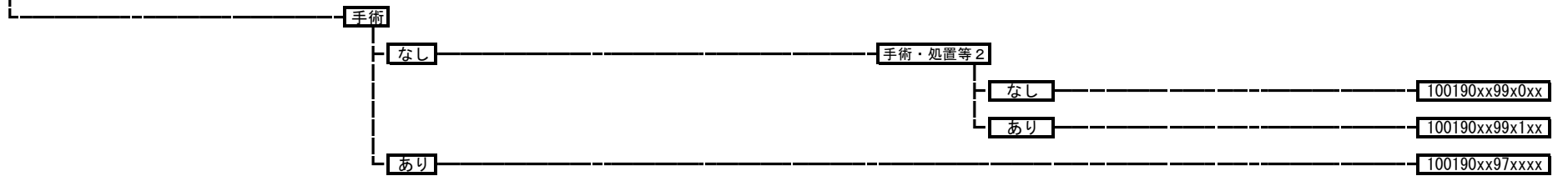

**100202 その他の副腎皮質機能低下症**

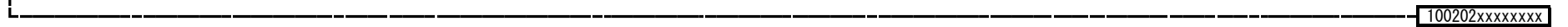

**100210 低血糖症**

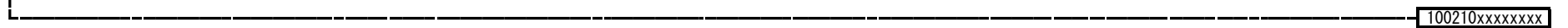

100220 原発性副甲状腺機能亢進症、副甲状腺腫瘍

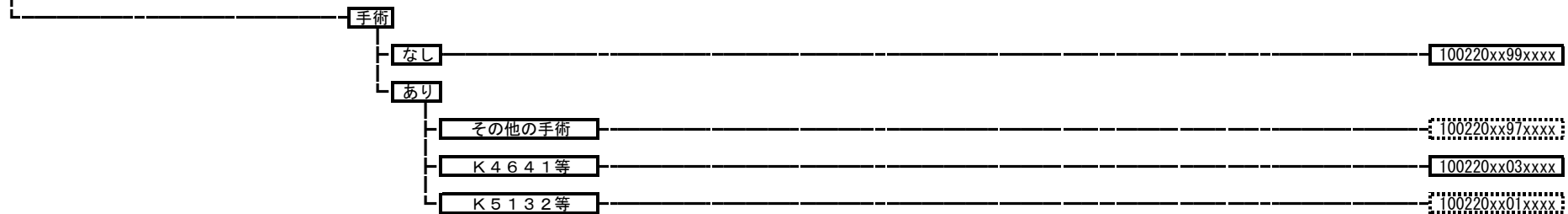

100230 続発性副甲状腺機能亢進症

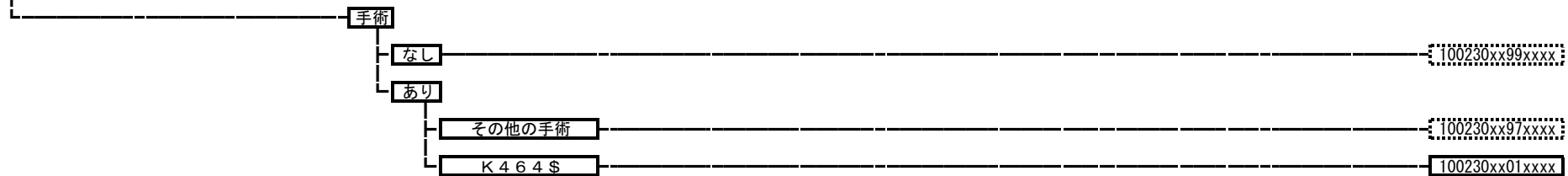

100240 副甲状腺機能低下症



100250 下垂体機能低下症

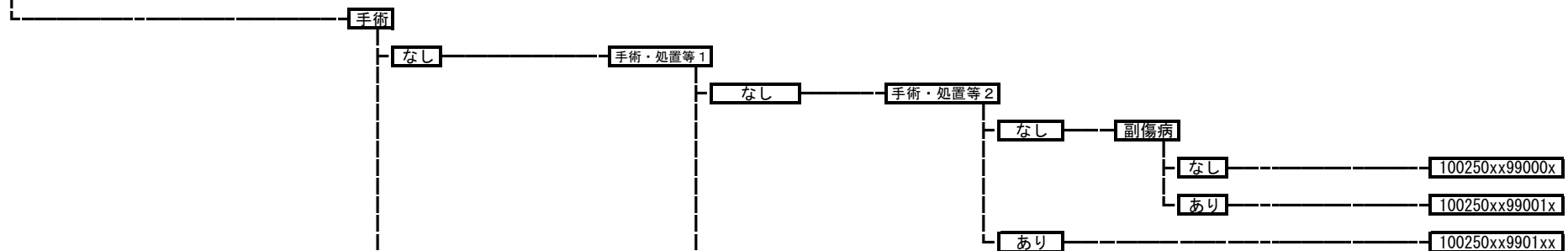

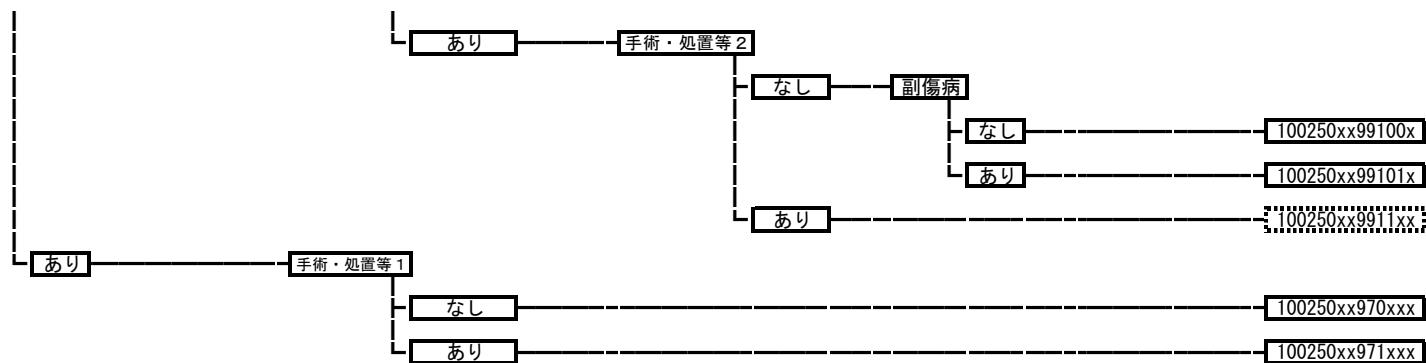

**100260 下垂体機能亢進症**

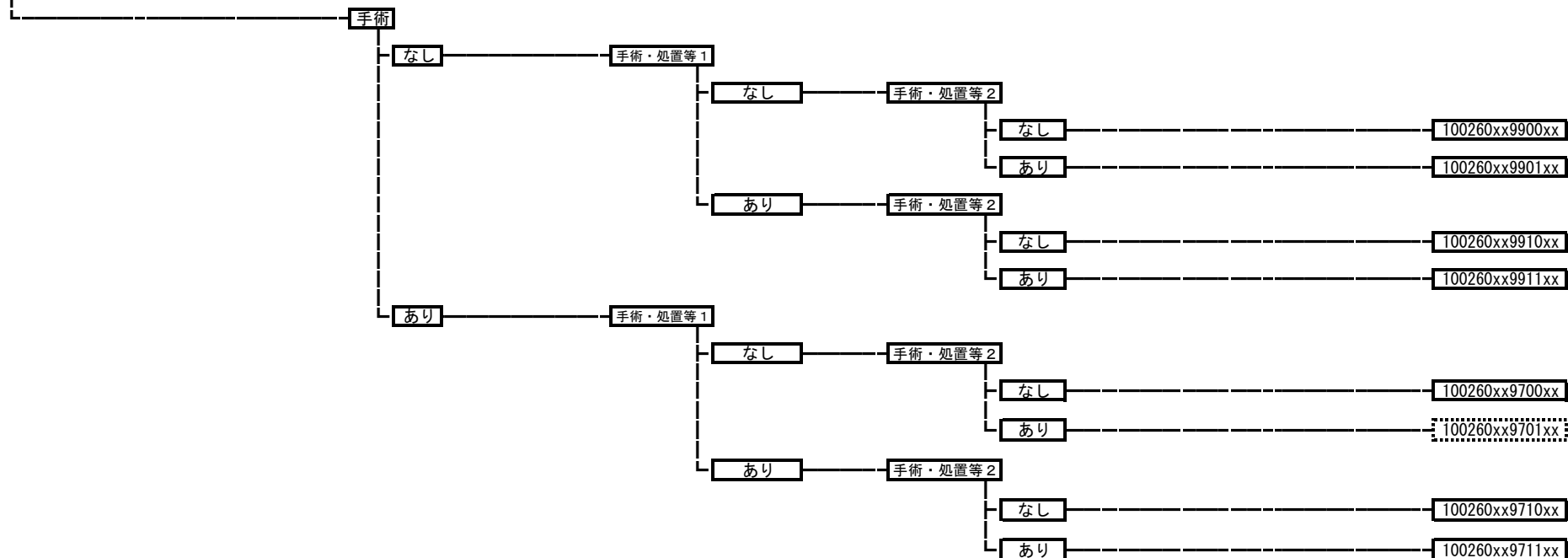

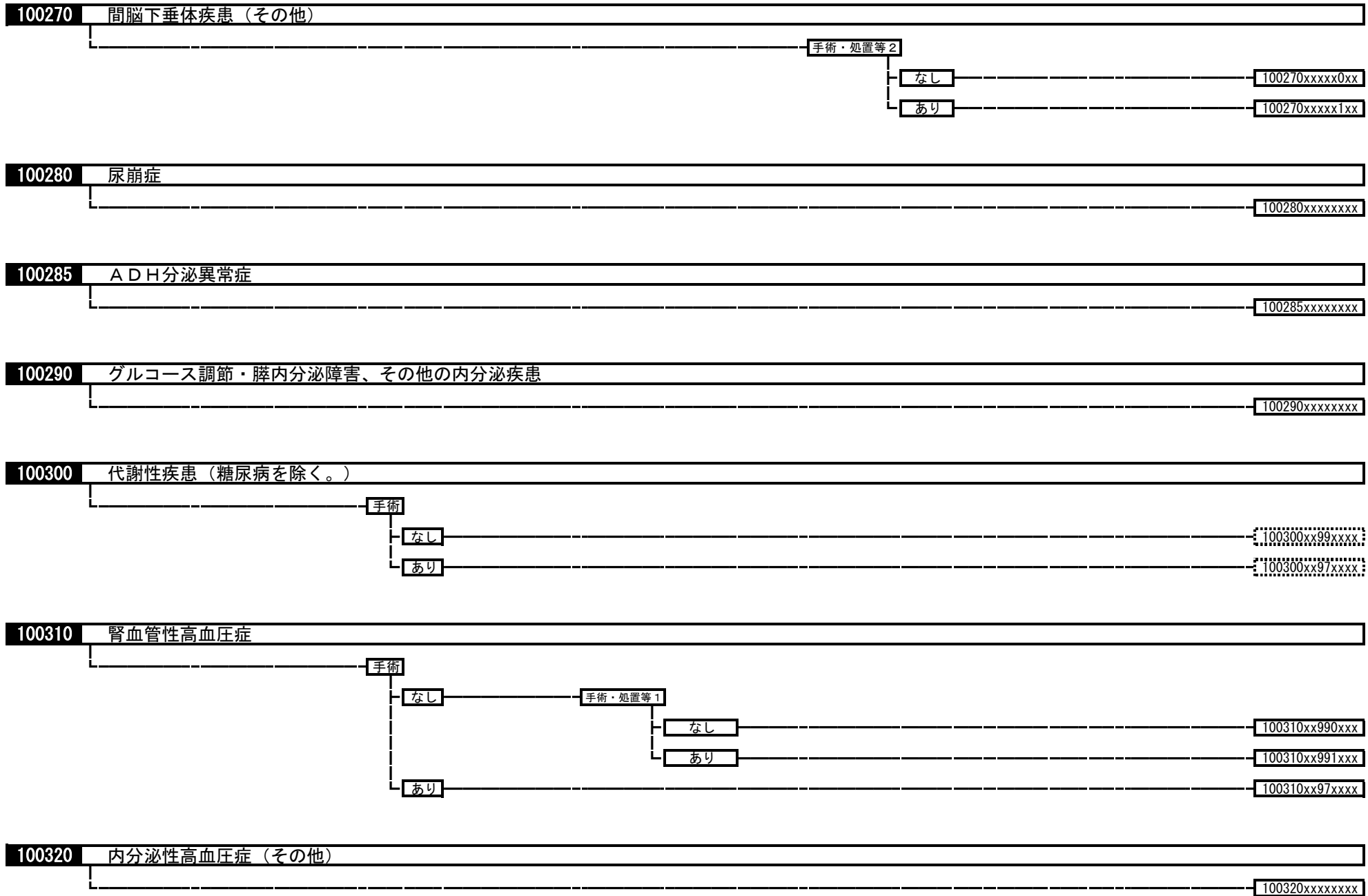

**100330** 栄養障害（その他）



**100335** 代謝障害（その他）

手術・処置等 2  
1: 人工呼吸など  
2: 酵素補充療法

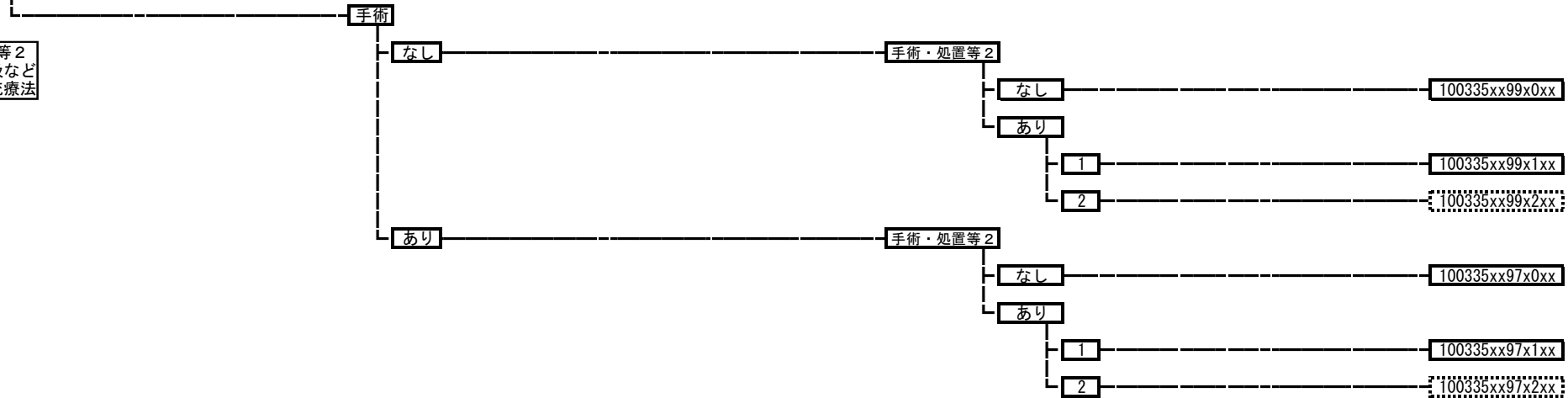

**100360** 小人症



**100370** アミロイドーシス

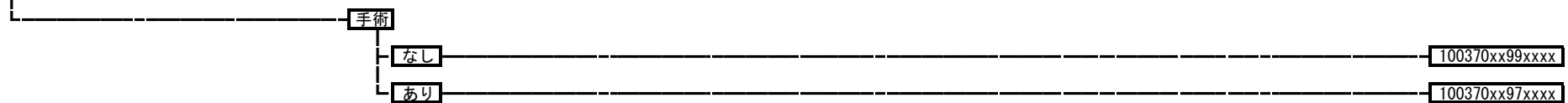

100380 体液量減少症 100380xxxxxxxx

100391 低カリウム血症

手術

なし 100391xx99xxxx

あり 100391xx97xxxx

100392 カルシウム代謝障害

手術

なし 100392xx99xxxx

あり 100392xx97xxxx

100393 その他の体液・電解質・酸塩基平衡障害

手術

なし 100393xx99xxxx

あり 100393xx97xxxx

11001x 腎腫瘍

110011 腎の悪性腫瘍

110012 腎の良性腫瘍

手術

なし 手術・処置等 2

あり 11001xxx99x0xx

なし 11001xxx99x1xx

1 11001xxx99x2xx

2 11001xxx99x3xx

3 11001xxx99x4xx

4

手術・処置等 2  
 1: 人工呼吸など  
 2: ソラフェニブトシル酸など  
 3: テムシロリムス  
 4: IL-2

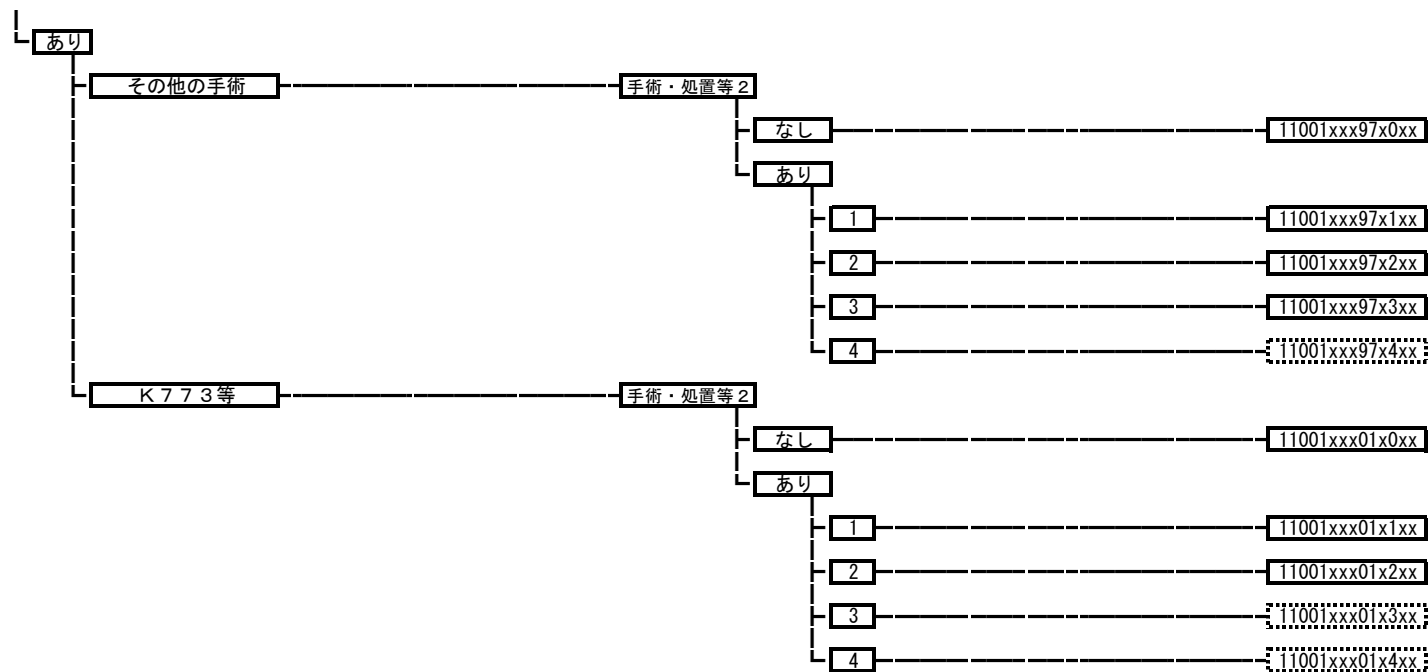

<b>11002x</b>	性器の悪性腫瘍	
	110021	陰茎の悪性腫瘍
	110022	性器の悪性腫瘍

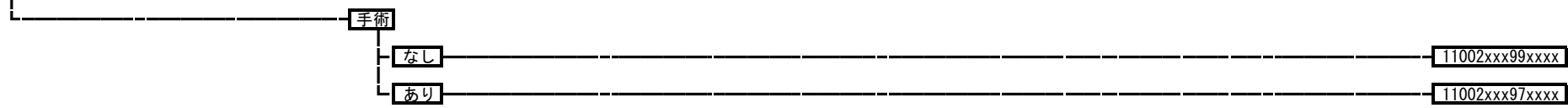

<b>11004x</b>	尿道・性器の良性腫瘍	
	110041	尿道腫瘍
	110042	性器の良性腫瘍 (その他)

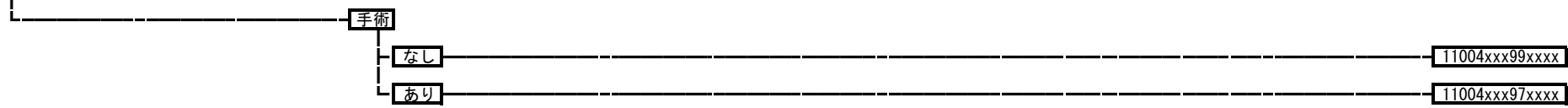

110050 後腹膜疾患

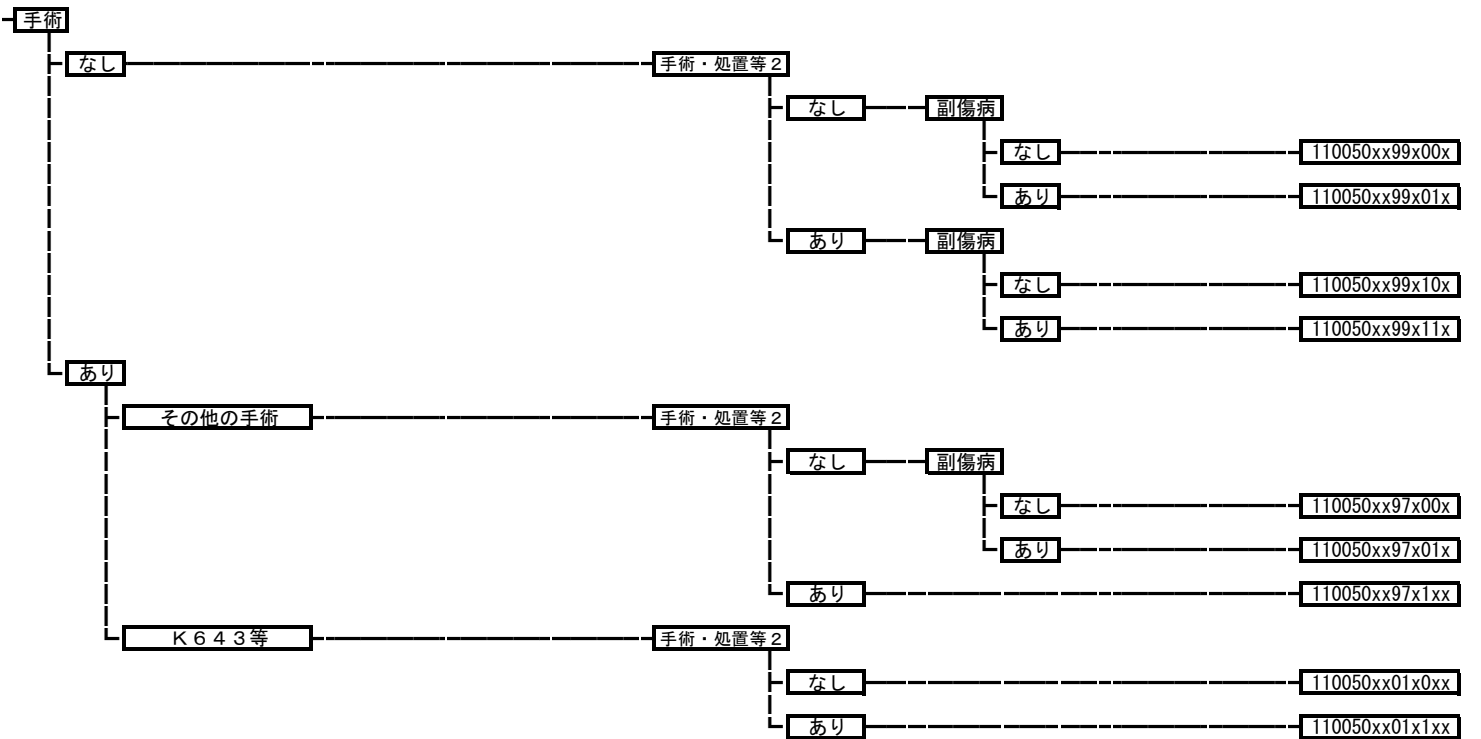



**110060 腎盂・尿管の悪性腫瘍**

手術・処置等2  
1: 人工呼吸など  
2: 化学療法

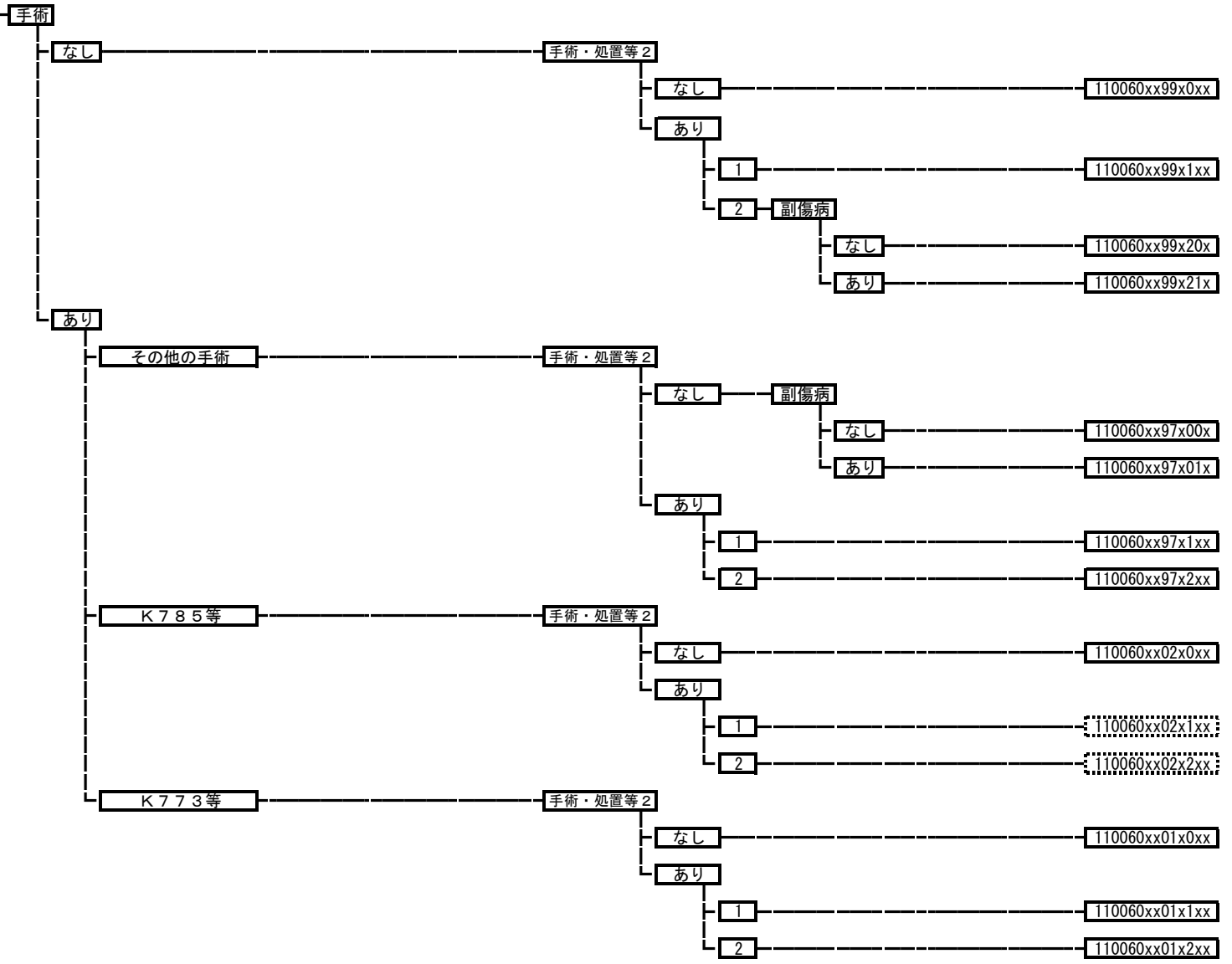

110070 膀胱腫瘍

手術・処置等2  
1: 人工呼吸など  
2: 化学療法

手術

なし

手術・処置等2

なし

110070xx99x0xx

あり

1

110070xx99x1xx

2

副傷病

なし

110070xx99x20x

あり

110070xx99x21x

あり

その他の手術

手術・処置等2

なし

副傷病

なし

110070xx97x00x

あり

110070xx97x01x

あり

1

110070xx97x1xx

2

110070xx97x2xx

K8036\$

手術・処置等1

なし

手術・処置等2

なし

110070xx0200xx

あり

1

110070xx0201xx

2

副傷病

なし

110070xx02020x

あり

110070xx02021x

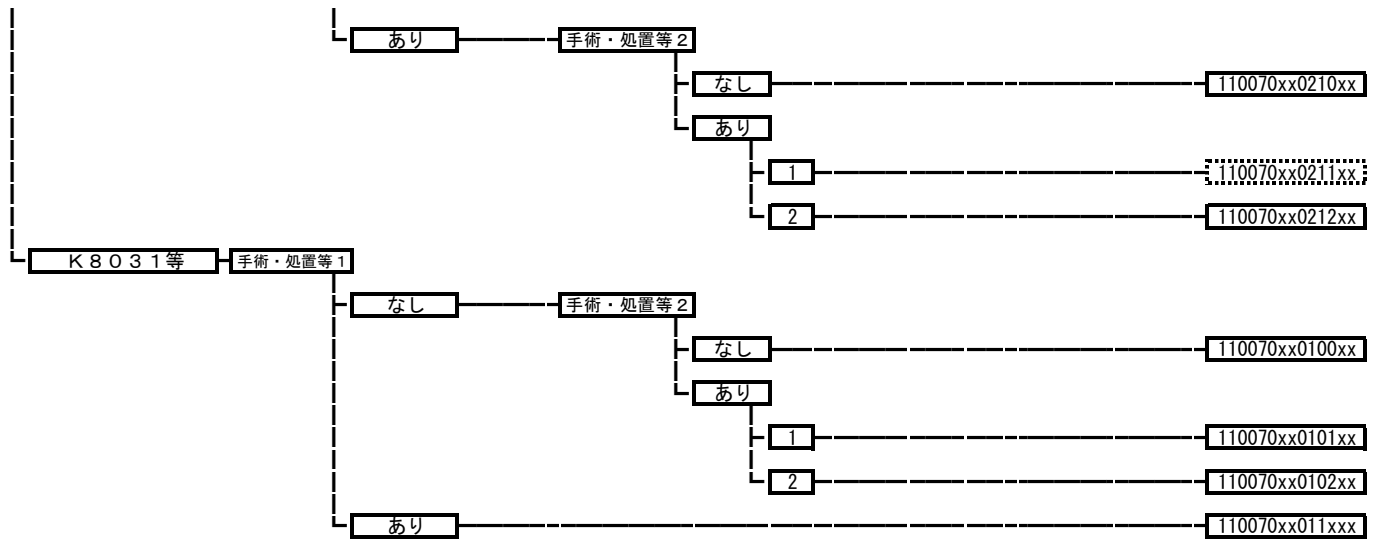

**110080 前立腺の悪性腫瘍**

手術・処置等2  
1: 人工呼吸など  
2: 放射線療法  
3: 密封小線源治療（一連につき） 組織内照射 前立腺癌に対する永久挿入療法

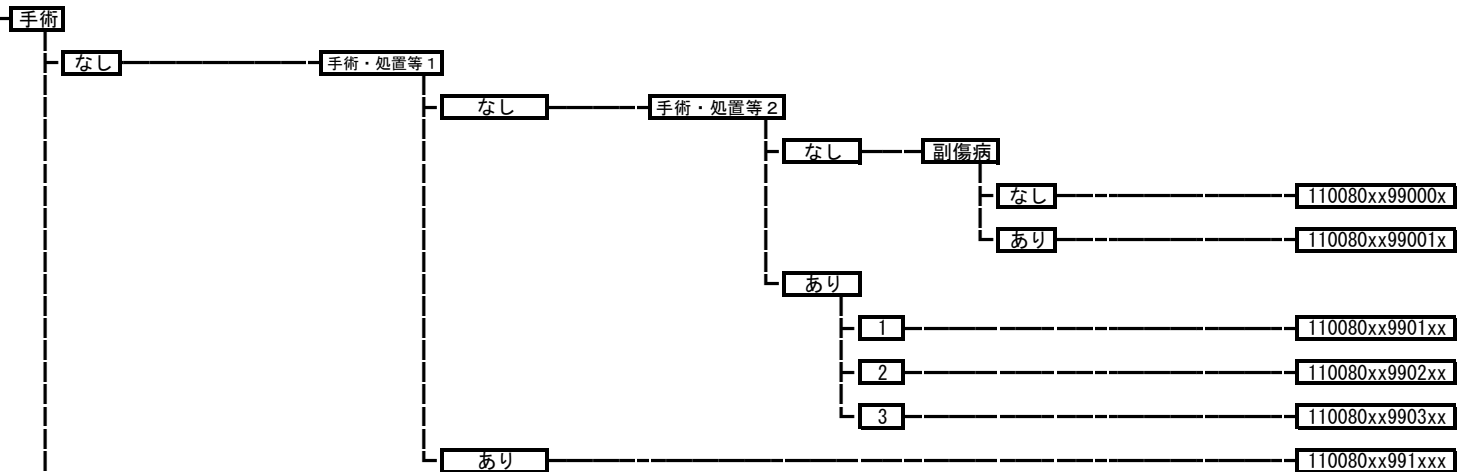

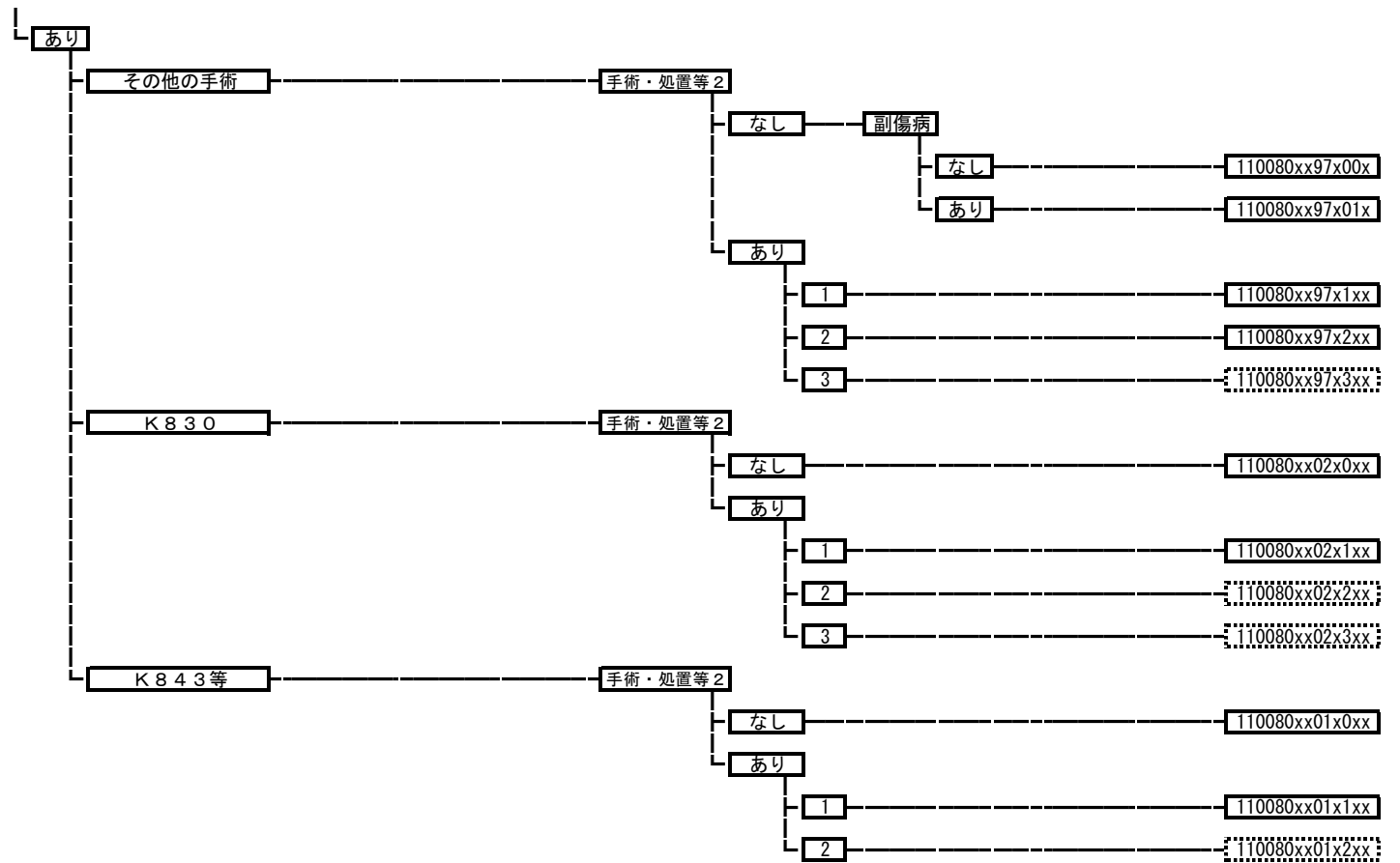

**110100 精巣腫瘍**

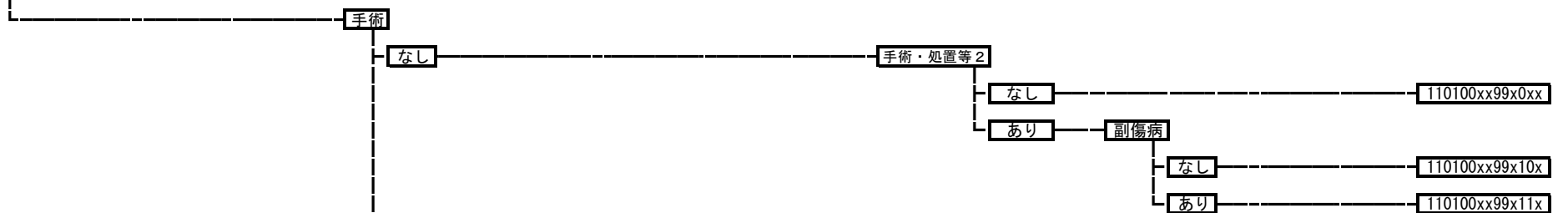

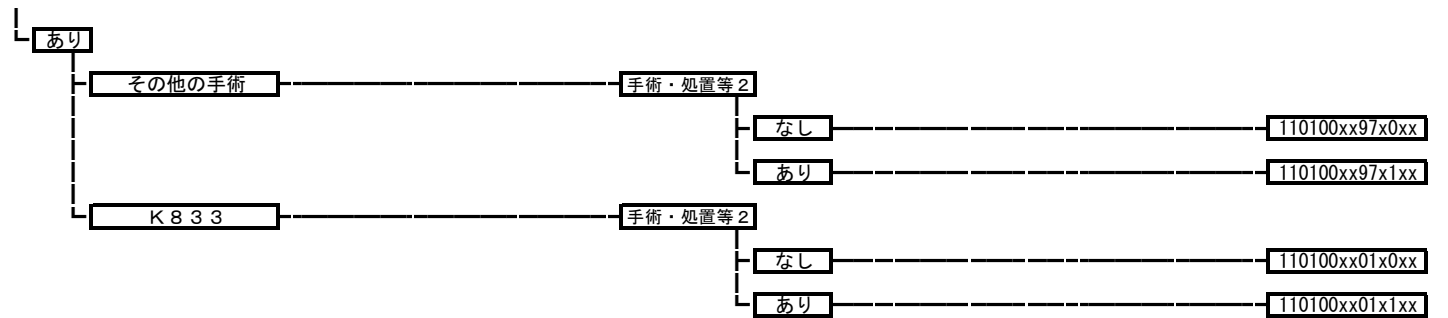

<b>11012x</b>	<b>上部尿路疾患</b>
	110121 上部尿路結石
	110122 上部尿路疾患 (その他)

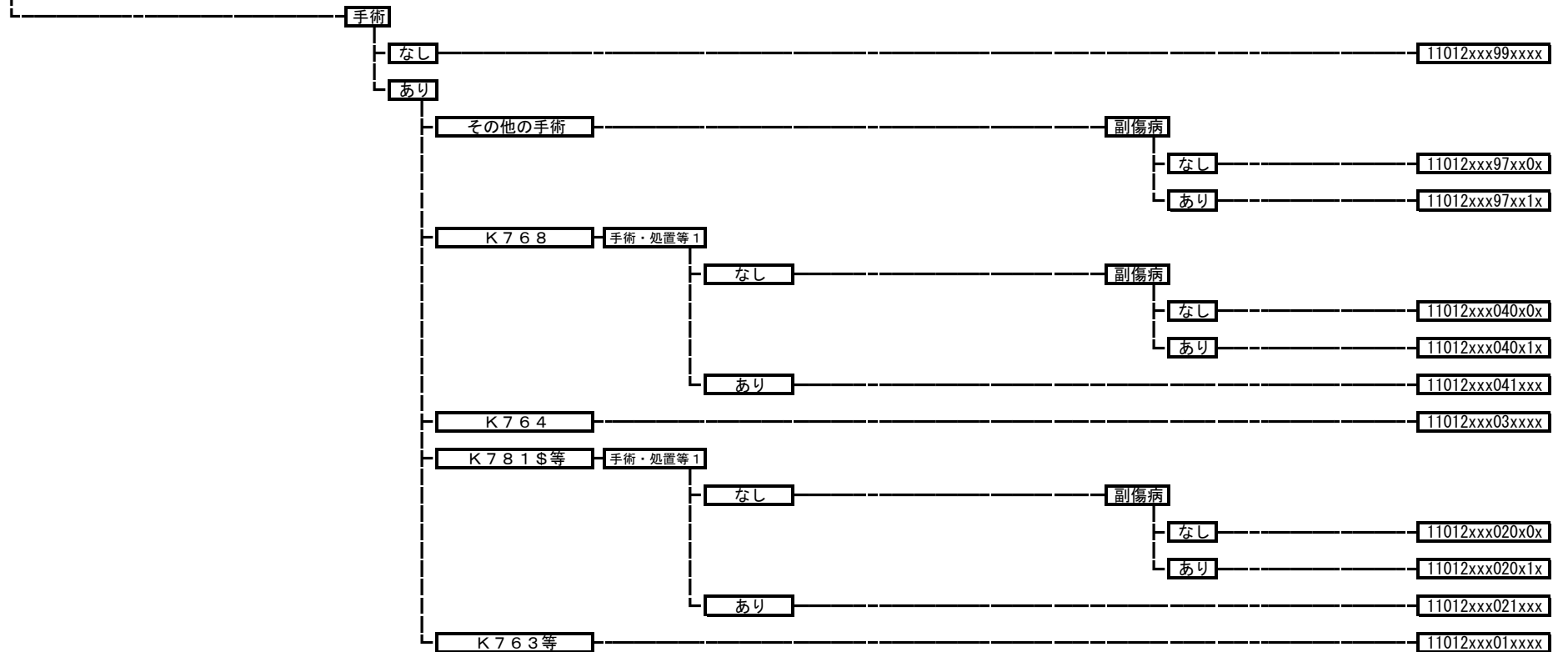

<b>11013x</b>	<b>下部尿路疾患</b>	
	110131	下部尿路結石症
	110132	膀胱尿管逆流症
	110133	神経因性膀胱
	110134	下部尿路の炎症
	110135	尿道狭窄
	110136	尿失禁

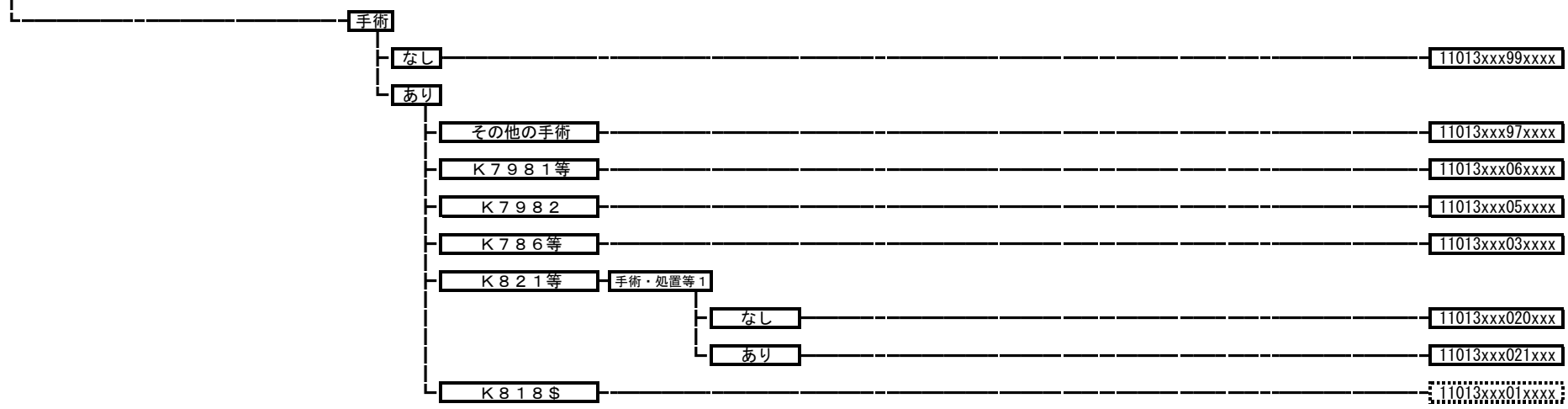

<b>110200</b>	<b>前立腺肥大症等</b>	
---------------	----------------	--

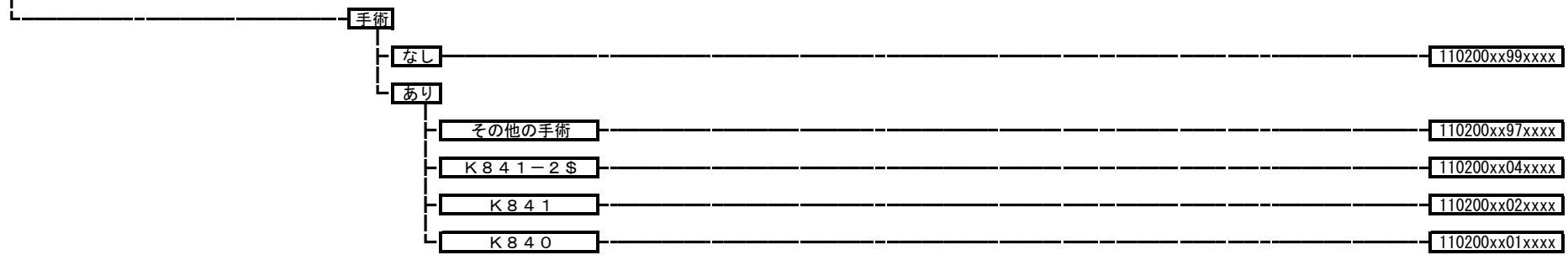

<b>11022x</b>	<b>男性生殖器疾患</b>	
	110221	男性生殖器炎症性疾患
	110222	陰茎・包皮の疾患
	110223	陰嚢内疾患（悪性、炎症性疾患を除く。）
	110224	男性生殖器の障害

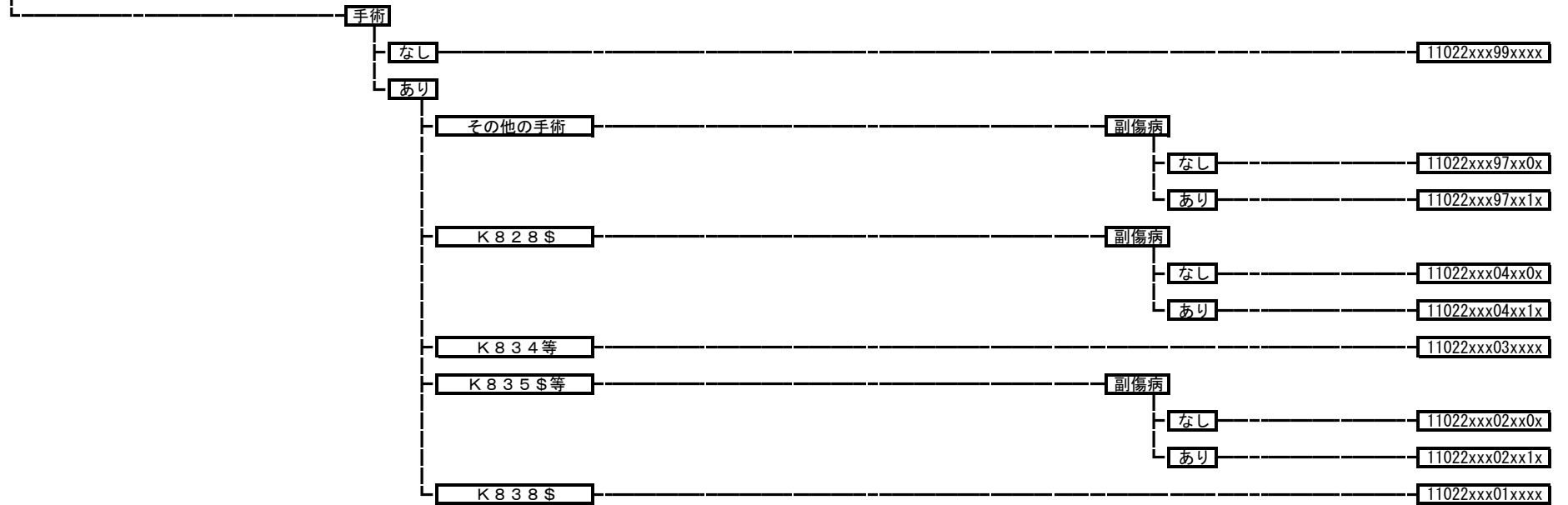

**110260**    **ネフローゼ症候群**

手術・処置等 2  
 1：人工腎臓    その他の場合  
 3：血漿交換療法

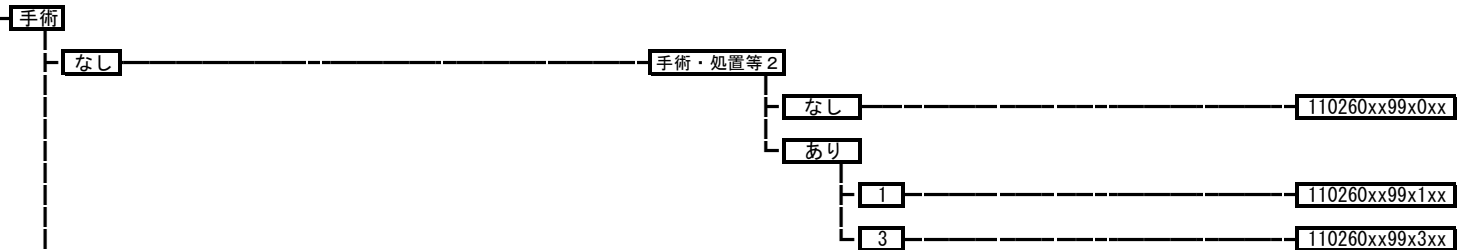

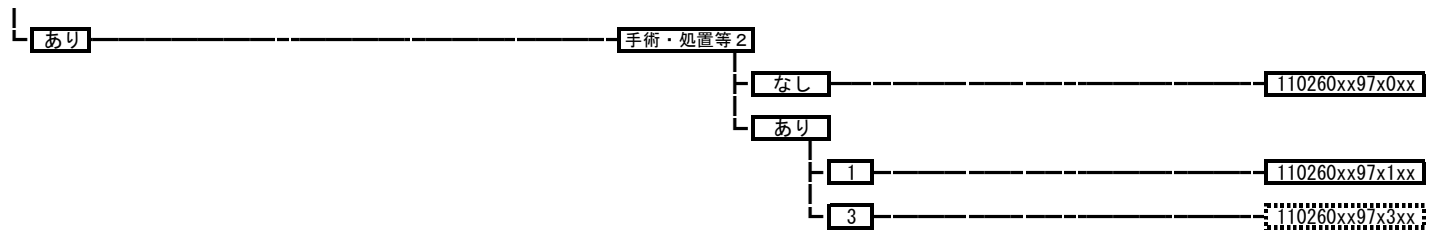

**110270 急速進行性腎炎症候群**

手術・処置等 2  
1: 人工腎臓 その他の場合  
3: 血漿交換療法

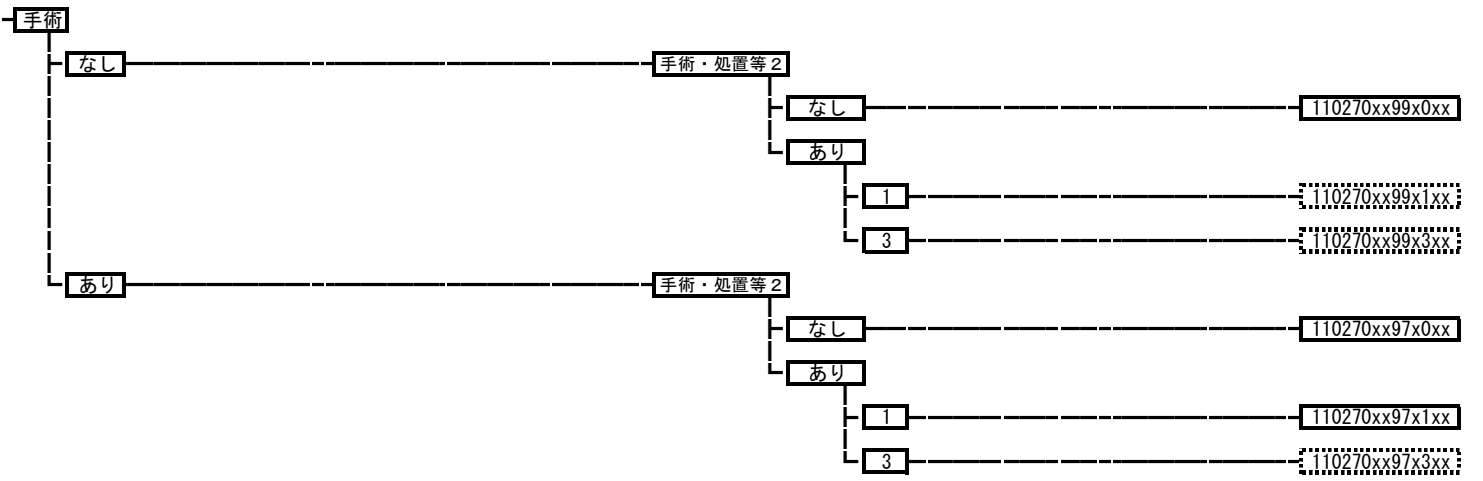

**110275 急性腎炎症候群**

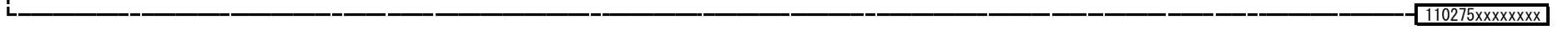



110280 慢性腎炎症候群・慢性間質性腎炎・慢性腎不全

手術・処置等 2  
 1: 人工腎臓 その他の場合  
 2: 腹膜灌流 連続携行式腹膜灌流  
 3: 持続緩徐式血液濾過  
 4: 血漿交換療法

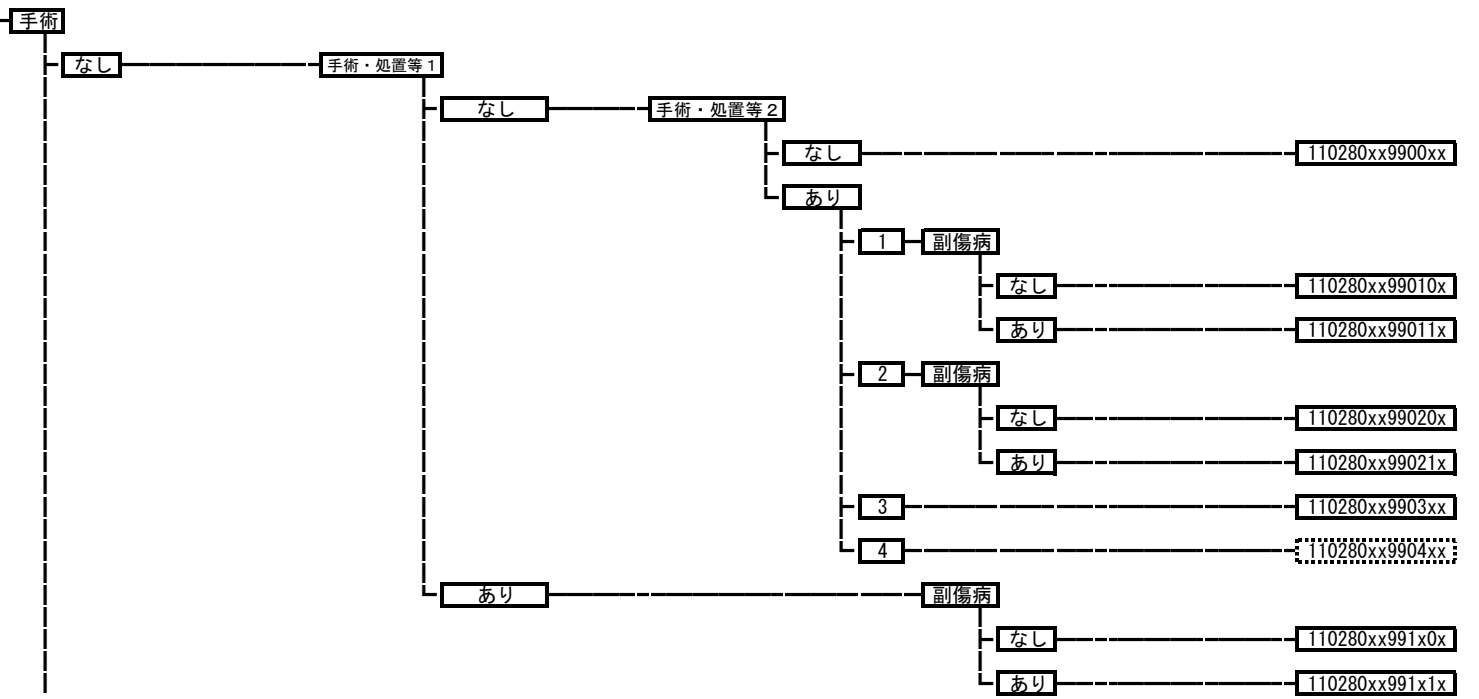

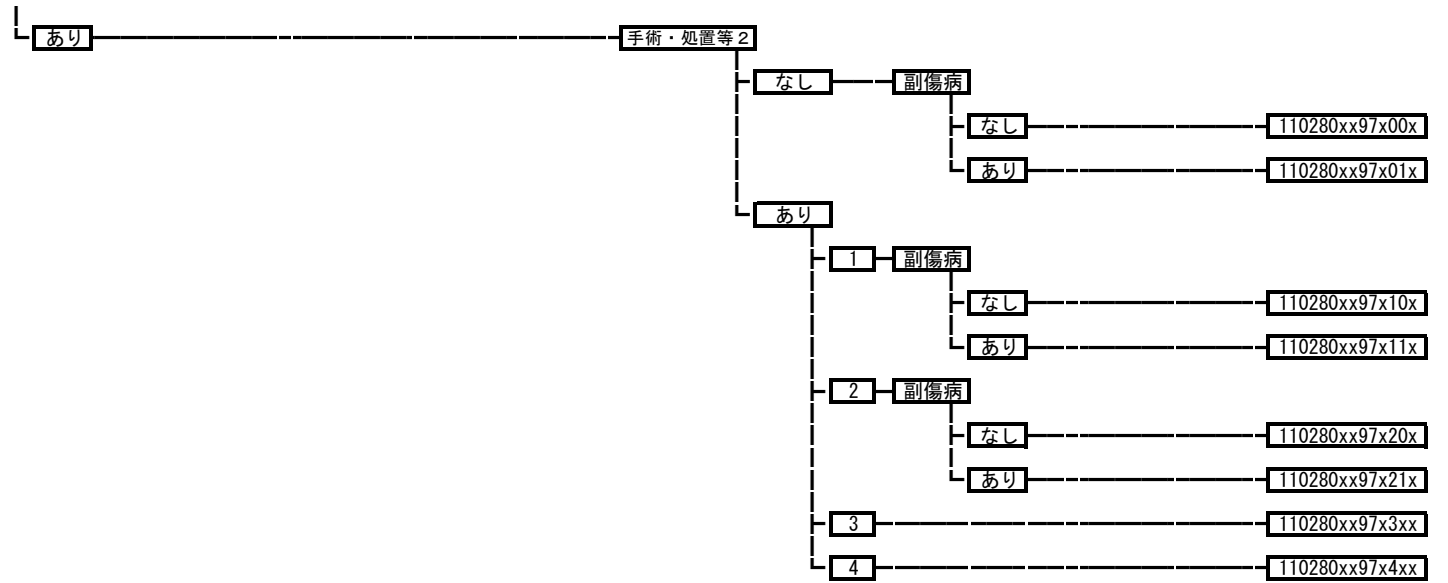

**110290 急性腎不全**

手術・処置等 2  
 1: 人工腎臓 その他の場合  
 3: 持続緩徐式血液濾過

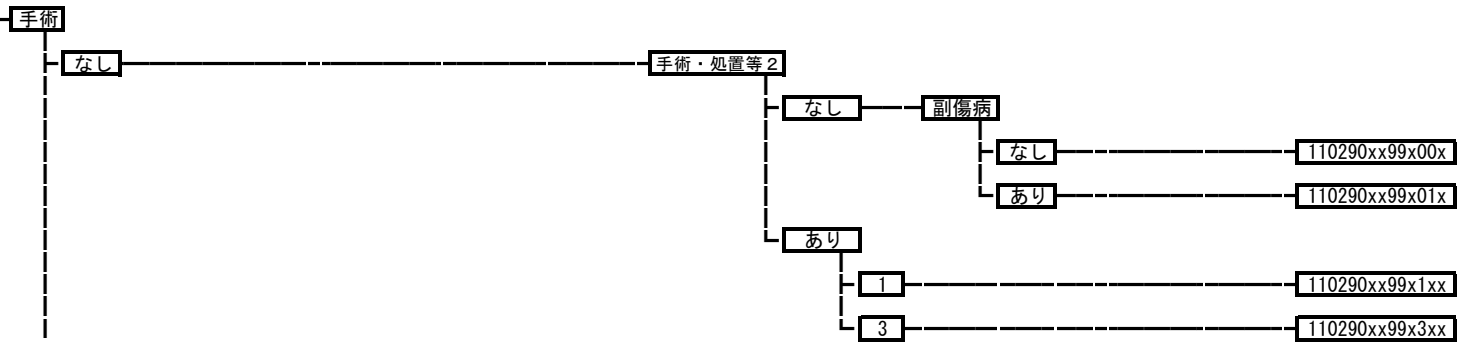

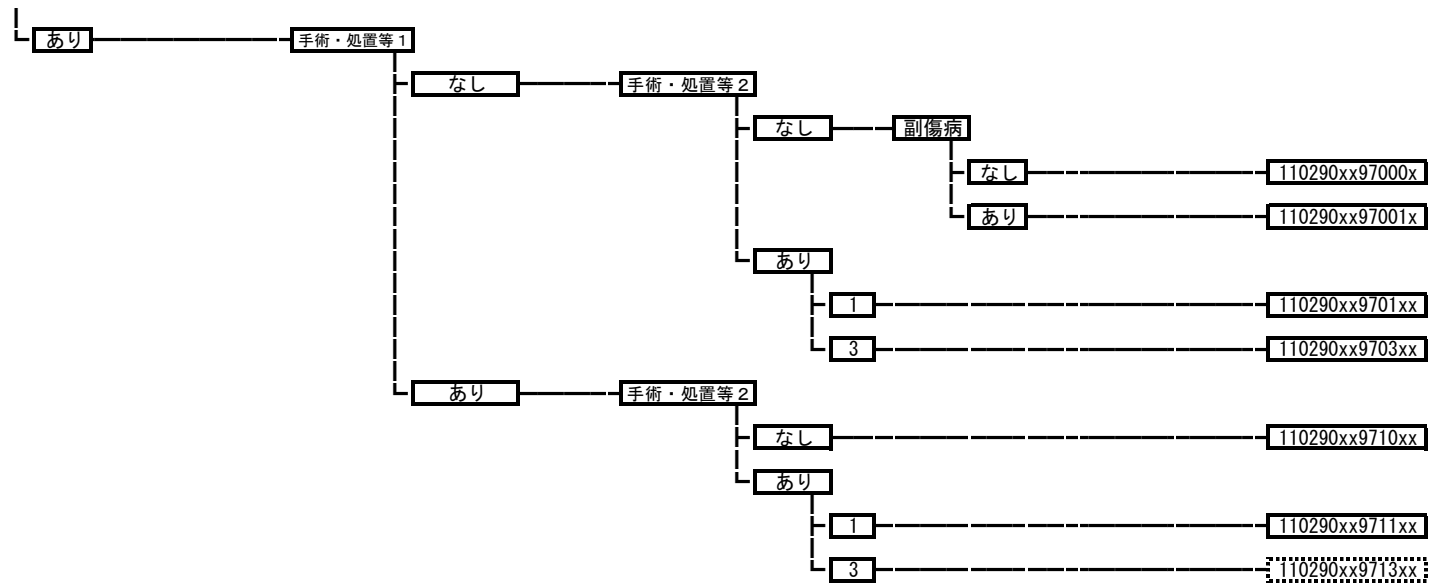

**110310 腎臓または尿路の感染症**

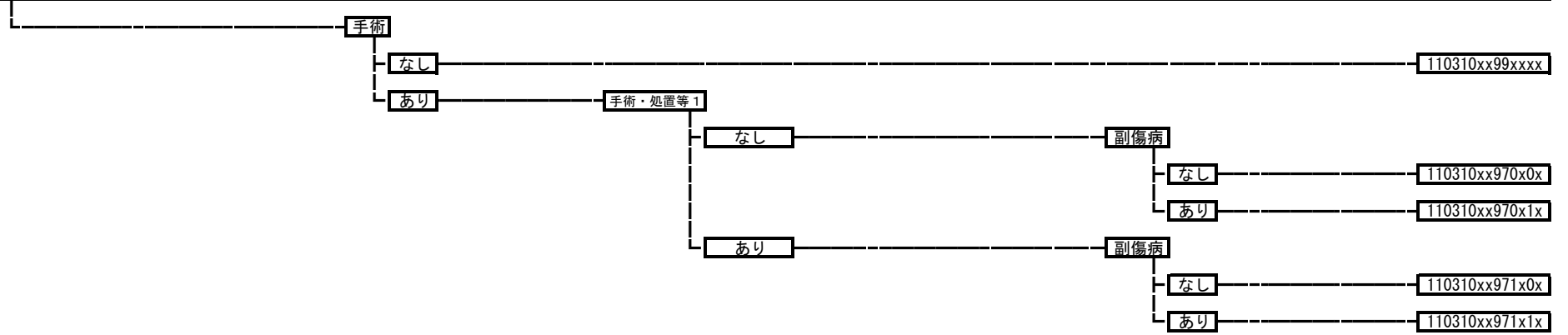

110320 腎、泌尿器の疾患（その他）

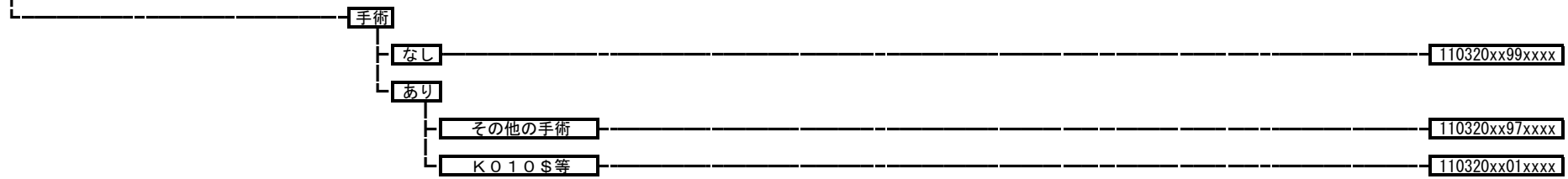

110420 水腎症（その他）

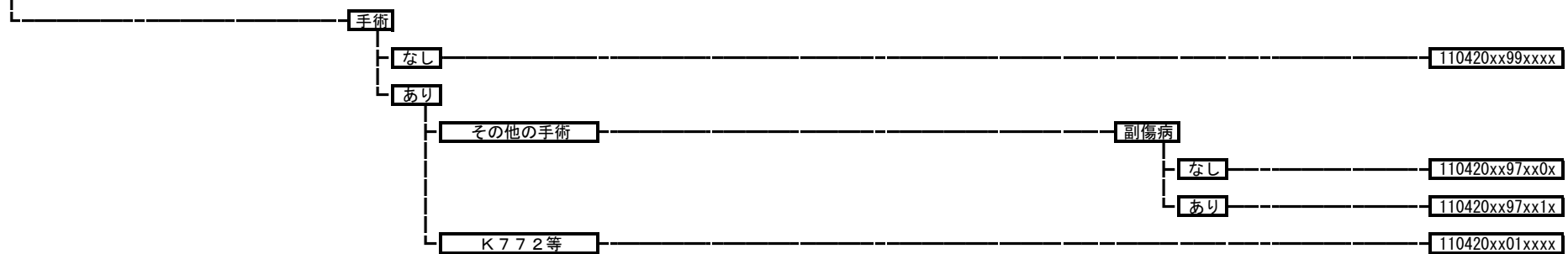

110430 腎動脈塞栓症



120010 卵巣・子宮附属器の悪性腫瘍

手術

手術・処置等2  
 1: 人工呼吸、中心静脈注射  
 2: 化学療法なしかつ放射線療法あり  
 3: 化学療法ありかつ放射線療法あり  
 4: 化学療法ありかつ放射線療法なし  
 5: カルボプラチン+パクリタキセルあり、  
 カルボプラチン+ドセタキセル水和物あり  
 6: ドキソルビシン塩酸塩リポソーム製剤

なし

手術・処置等2

なし

120010xx99x0xx

あり

1

120010xx99x1xx

2

120010xx99x2xx

3

120010xx99x3xx

4

副傷病

なし

120010xx99x40x

あり

120010xx99x41x

5

副傷病

なし

120010xx99x50x

あり

120010xx99x51x

6

副傷病

なし

120010xx99x60x

あり

120010xx99x61x

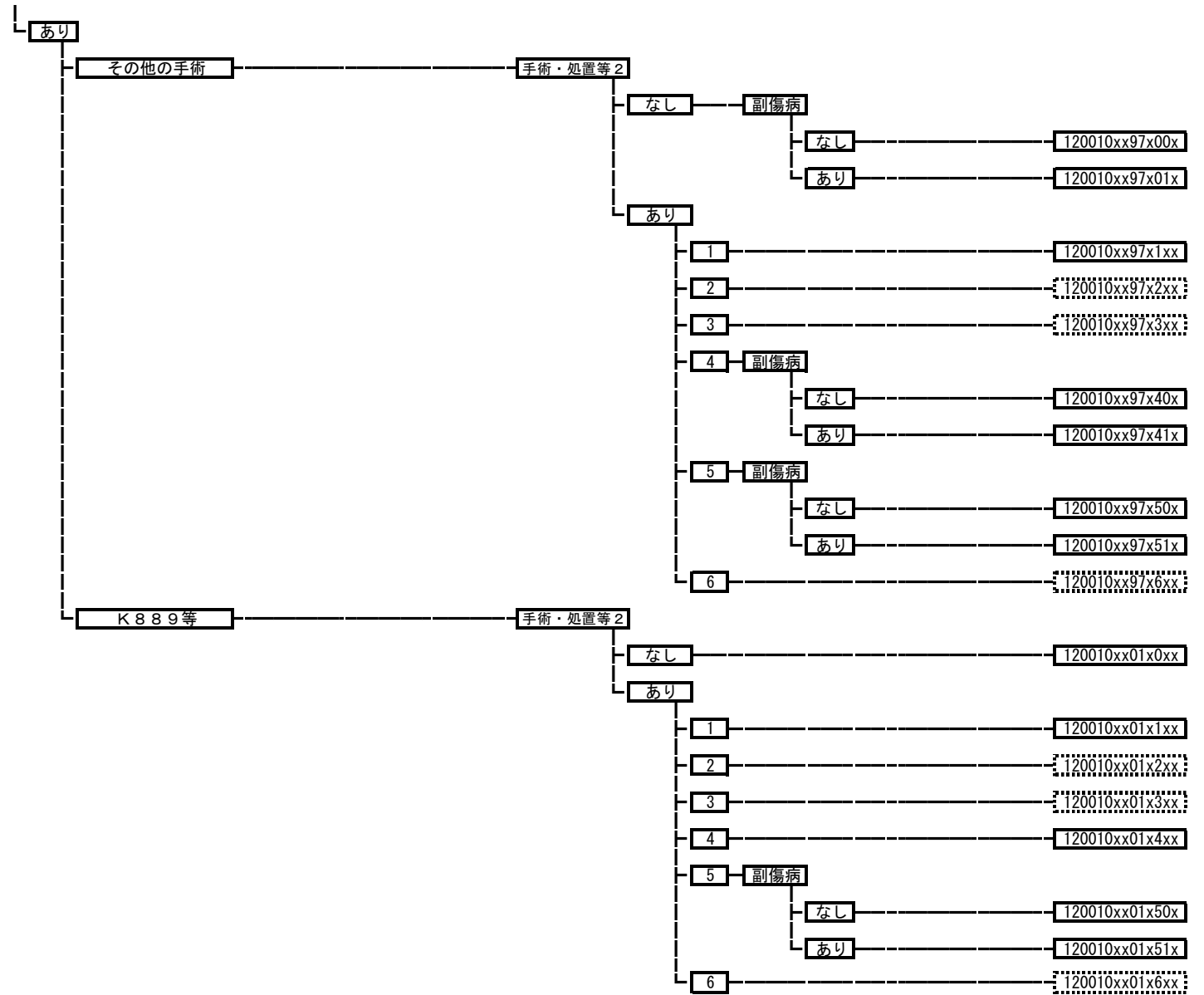

<b>12002x</b>	<b>子宮頸・体部の悪性腫瘍</b>
	120021 子宮頸部の悪性腫瘍
	120022 子宮体部の悪性腫瘍
	120023 子宮の悪性腫瘍（その他）

手術・処置等 2  
 1：人工呼吸、中心静脈注射  
 2：化学療法なしかつ放射線療法あり  
 3：化学療法ありかつ放射線療法あり  
 4：化学療法ありかつ放射線療法なし

手術

なし

手術・処置等 2

なし

副傷病

なし

12002xxx99x00x

あり

12002xxx99x01x

あり

1

12002xxx99x1xx

2

12002xxx99x2xx

3

副傷病

なし

12002xxx99x30x

あり

12002xxx99x31x

4

副傷病

なし

12002xxx99x40x

あり

12002xxx99x41x

あり

その他の手術

手術・処置等 2

なし

副傷病

なし

12002xxx97x00x

あり

12002xxx97x01x

あり

1

12002xxx97x1xx

2

12002xxx97x2xx

3

12002xxx97x3xx

4

12002xxx97x4xx

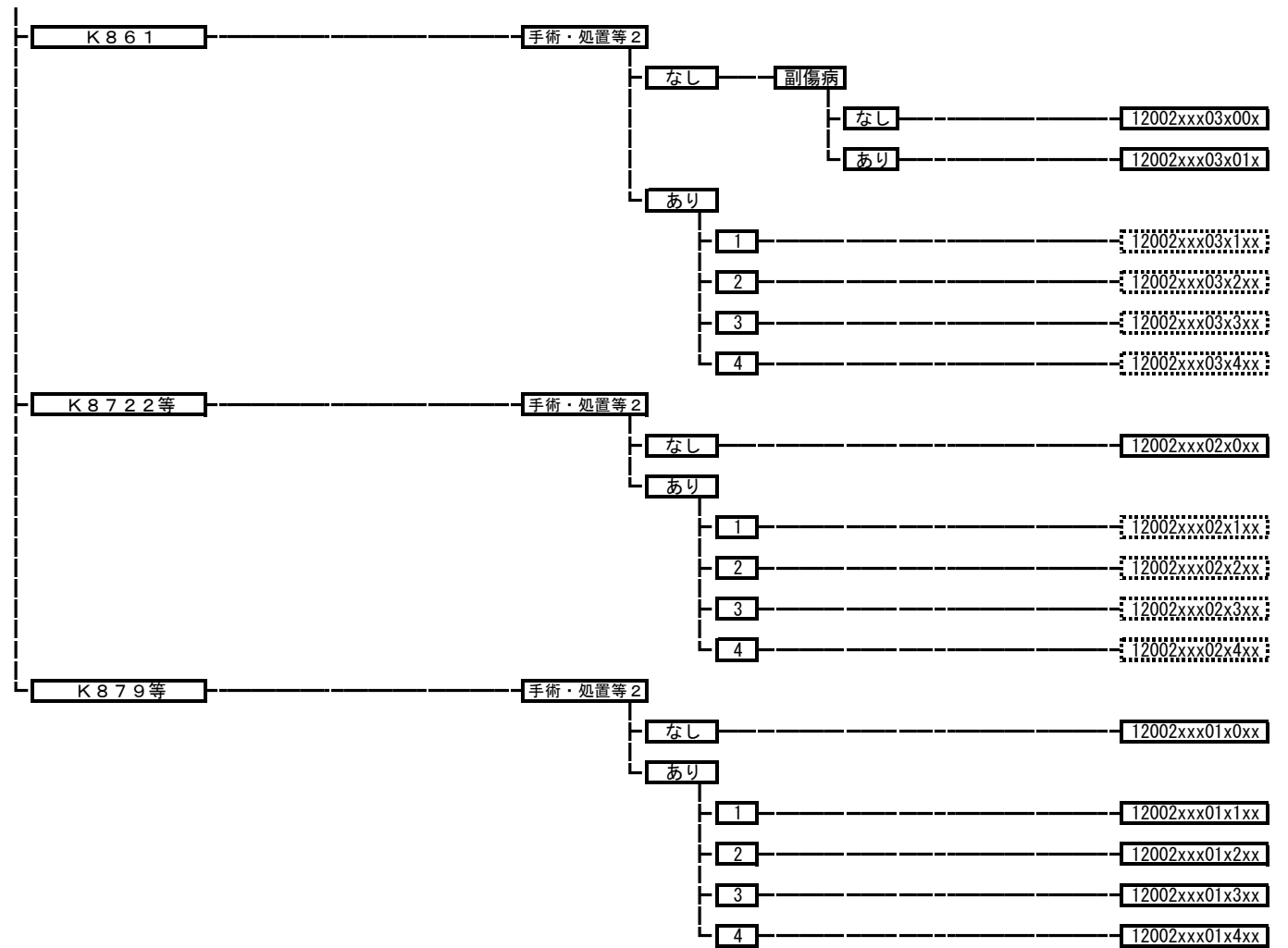



**120030 外陰の悪性腫瘍**

手術・処置等2  
 1: 人工呼吸、中心静脈注射  
 2: 放射線療法  
 3: 化学療法ありかつ放射線療法なし

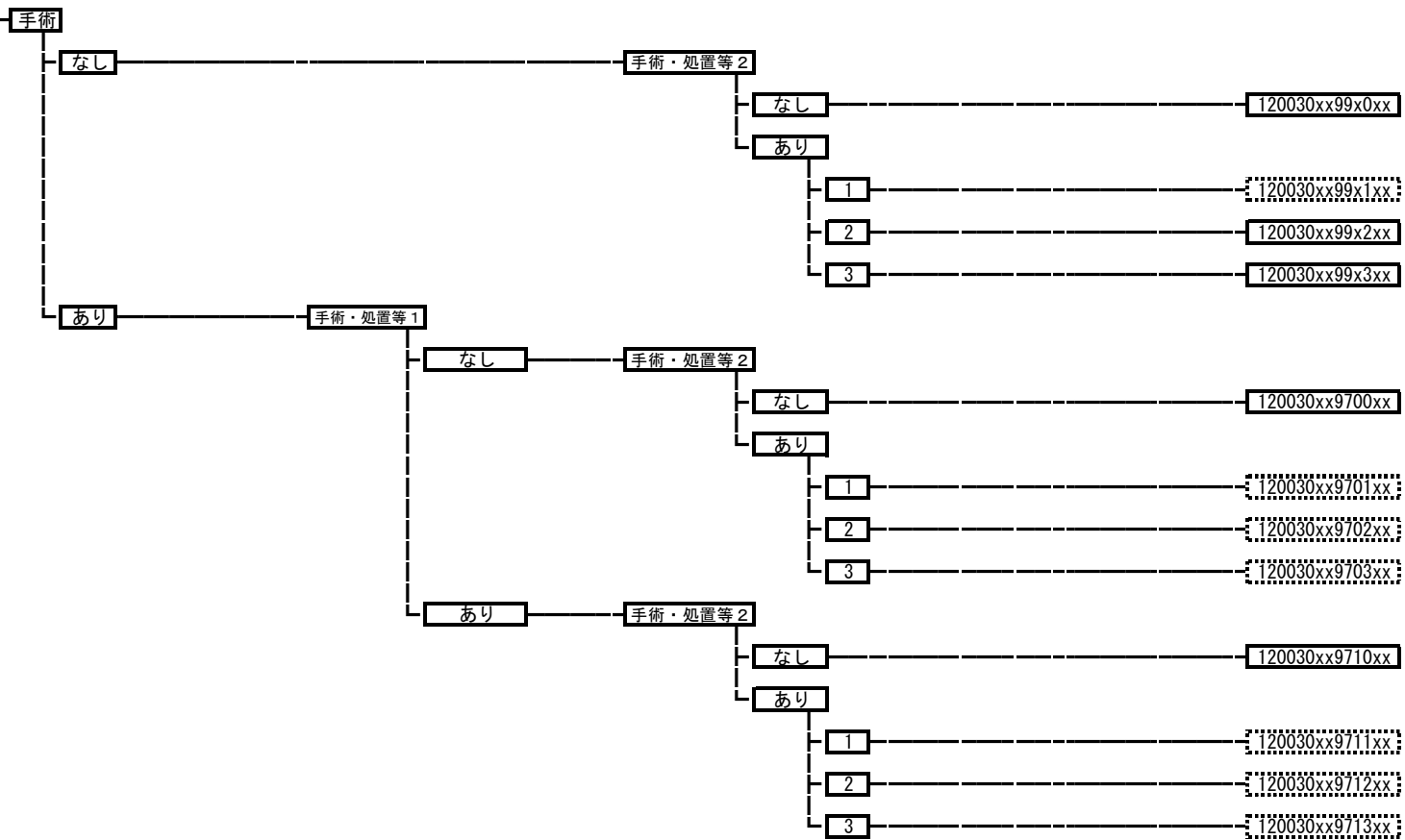

**120040 肺の悪性腫瘍**

手術・処置等 2  
 1: 人工呼吸、中心静脈注射  
 2: 放射線療法  
 3: 化学療法ありかつ放射線療法なし

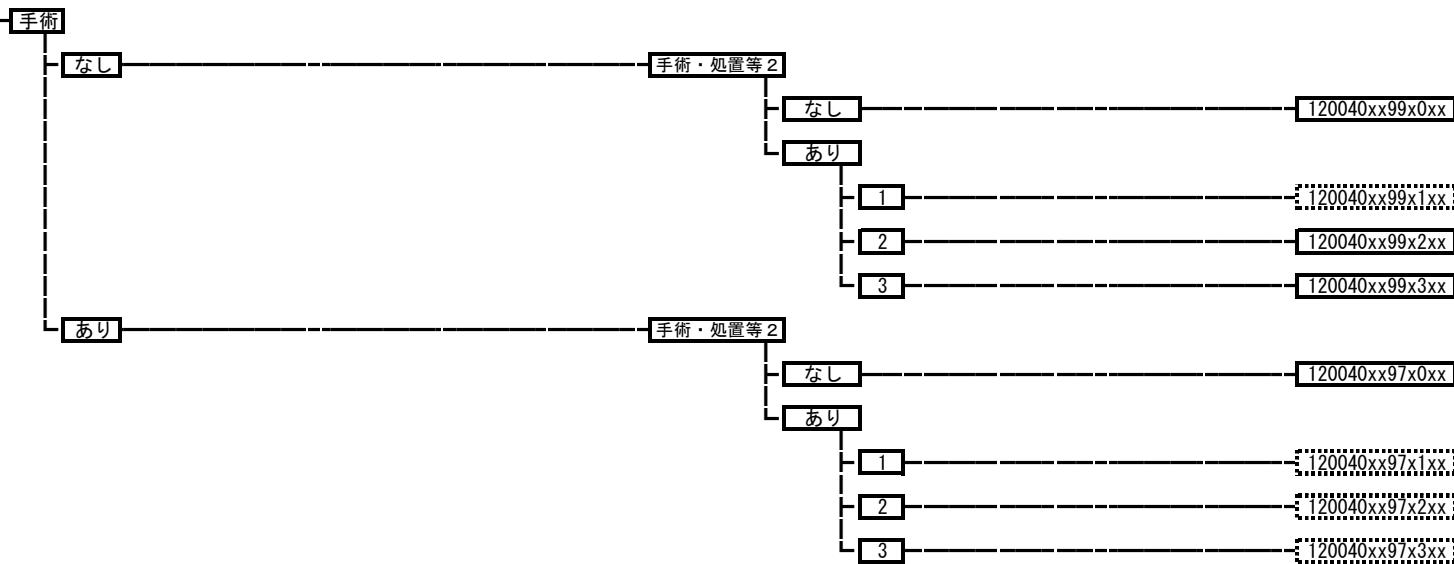

**120050 絨毛性疾患**

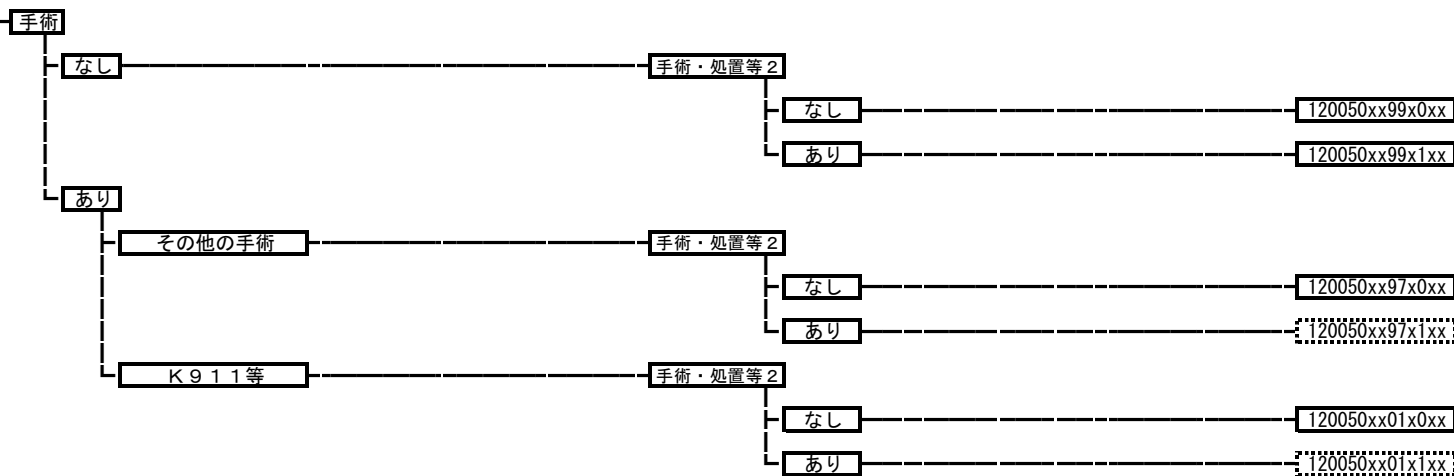

120060 子宮の良性腫瘍

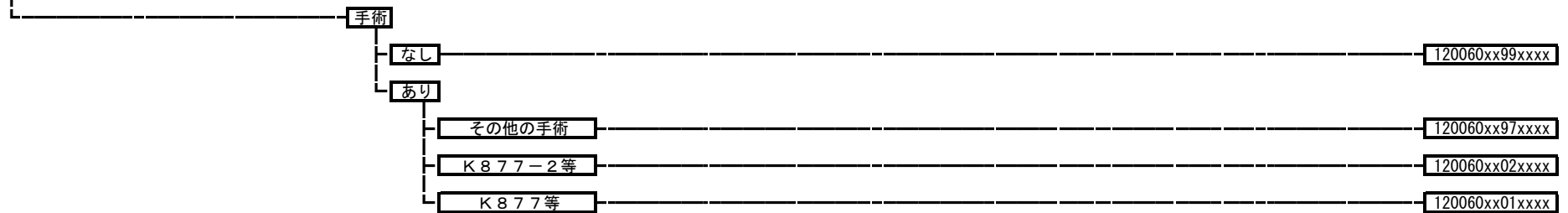

120070 卵巣の良性腫瘍

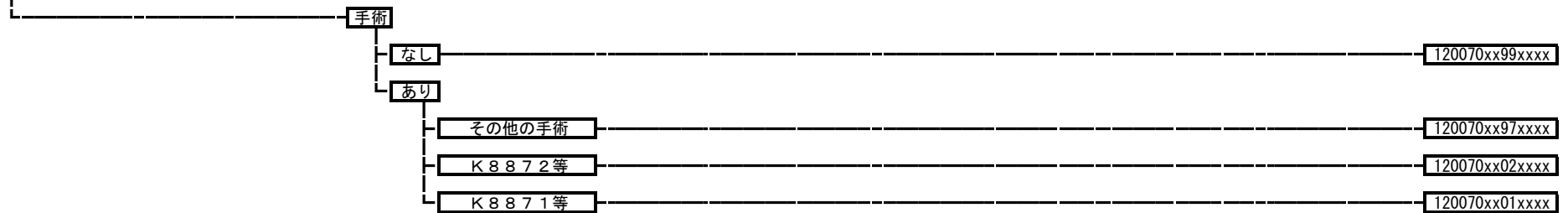

120080 女性生殖器の良性腫瘍（その他）

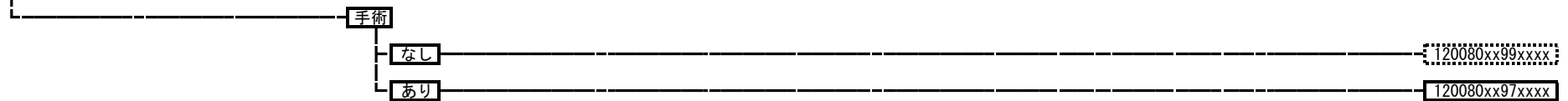

120090 生殖器脱出症

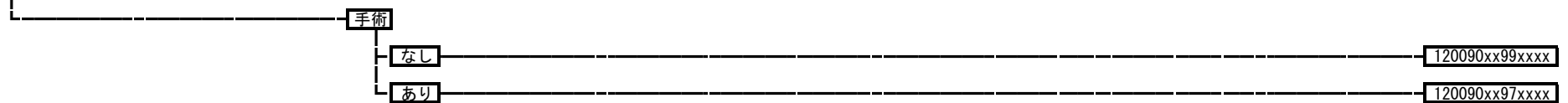

120100 子宮内膜症

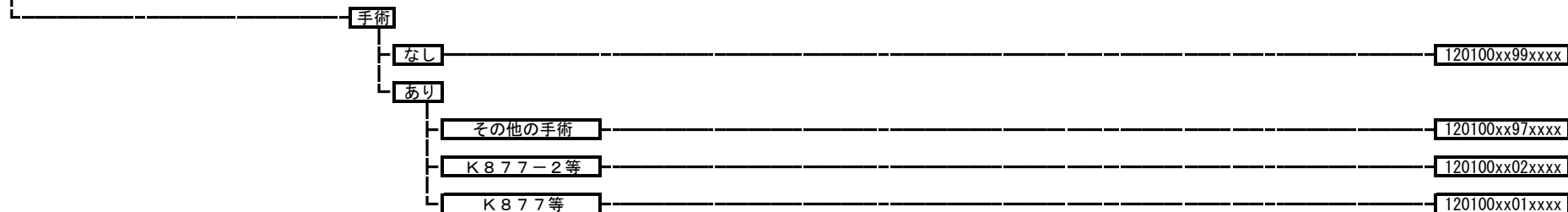

120110 子宮・子宮附属器の炎症性疾患

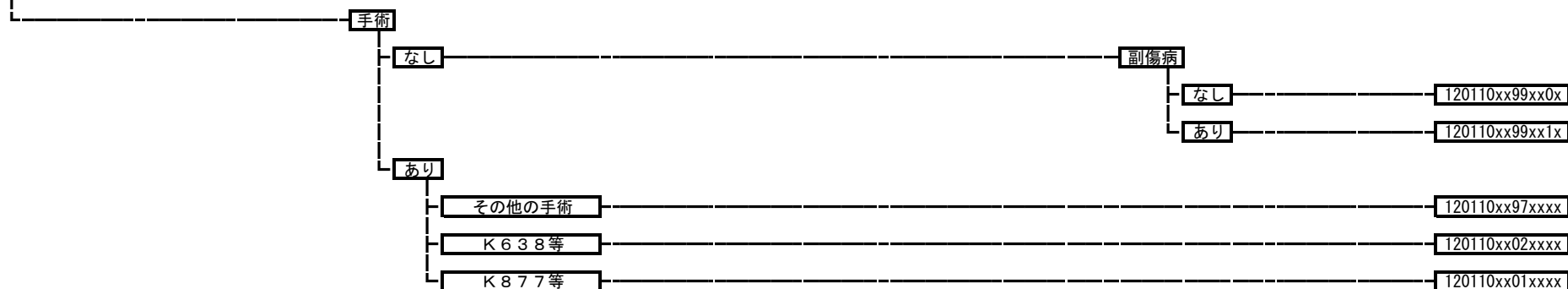

120120 卵巣・卵管・広間膜の非炎症性疾患

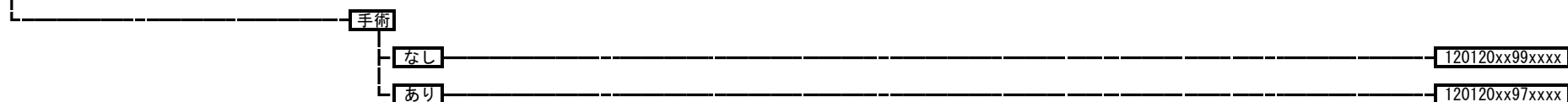

120130 子宮外妊娠

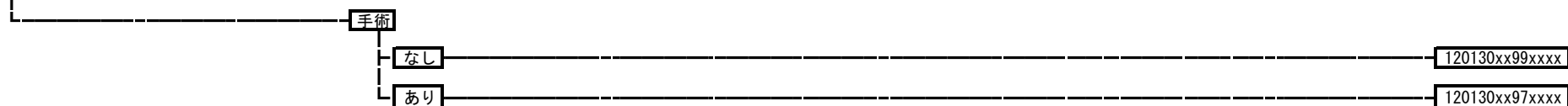

120140 流産  
120140xxxxxxxx

120150 妊娠早期の出血  
手術  
なし 120150xx99xxxx  
あり 120150xx97xxxx

120160 妊娠高血圧症候群関連疾患  
手術  
なし 120160xx99xxxx  
あり 120160xx97xxxx

120165 妊娠合併症等  
手術  
なし 120165xx99xxxx  
あり 120165xx97xxxx

120170 早産、切迫早産  
手術  
なし 手術・処置等2  
なし 副傷病  
なし 120170xx99x00x  
あり 120170xx99x01x  
あり 120170xx99x1xx  
あり その他の手術 手術・処置等2  
なし 120170xx97x0xx  
あり 120170xx97x1xx

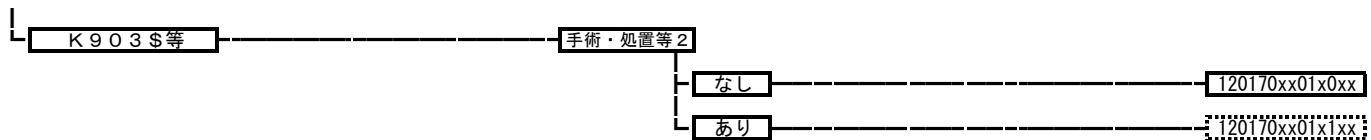

**120180 胎児及び胎児付属物の異常**

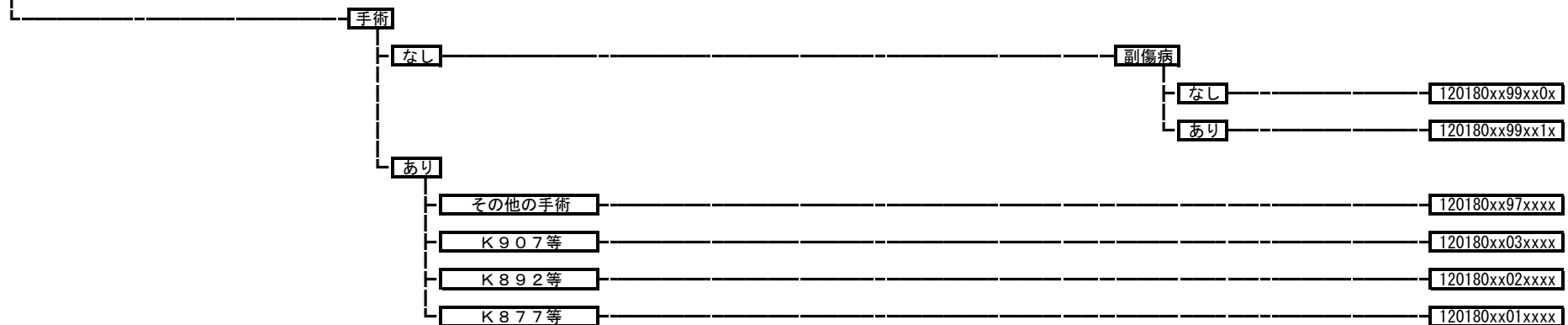

**120182 前置胎盤および低置胎盤**

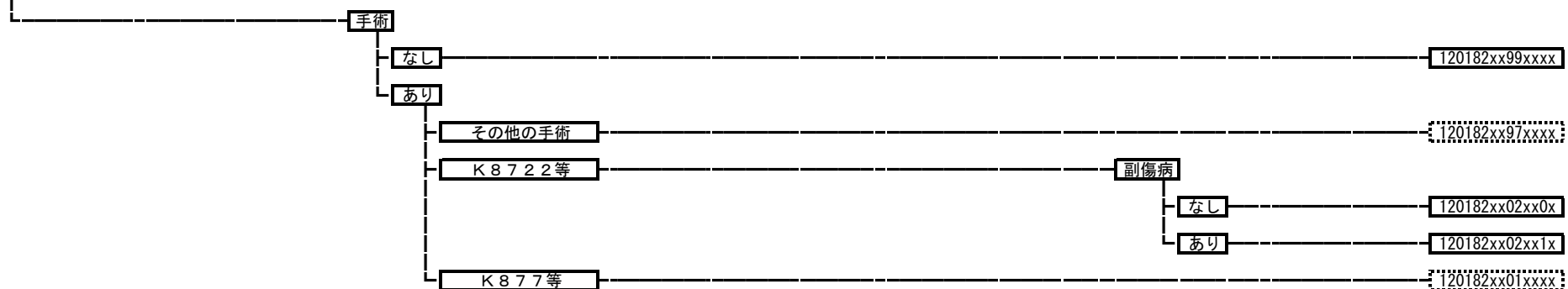

120185 (常位)胎盤早期剥離

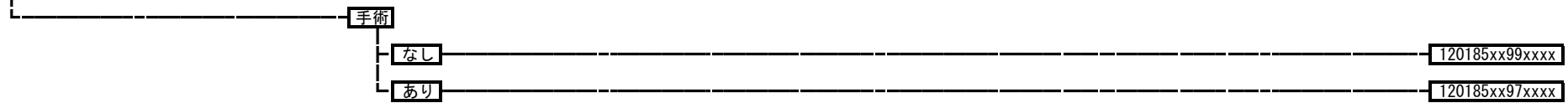

120190 女性生殖系の炎症性疾患(その他)

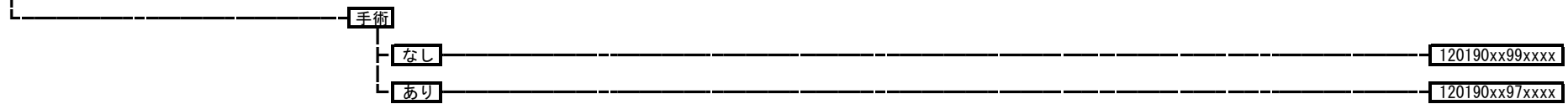

120200 妊娠中の糖尿病

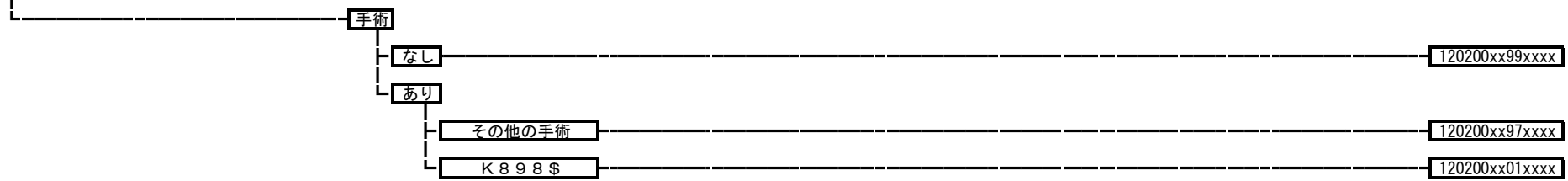

120210 女性性器を含む瘻

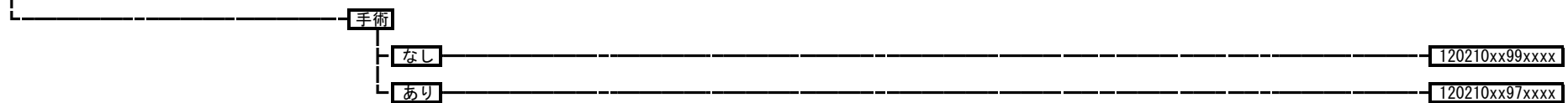

120220 女性性器のポリープ

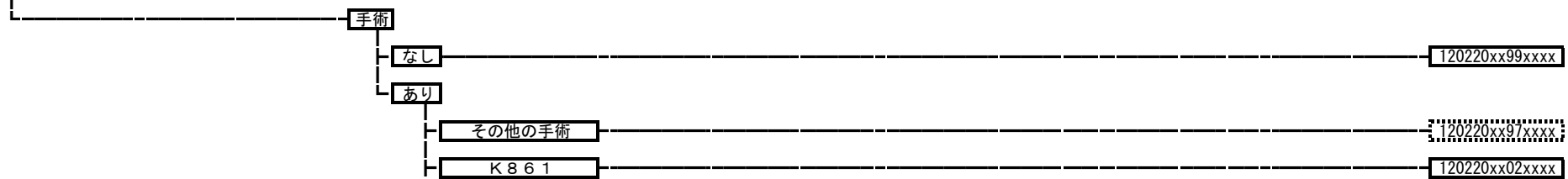

K 8 7 7 等 120220xx01xxxx

**120230 子宮の非炎症性障害**

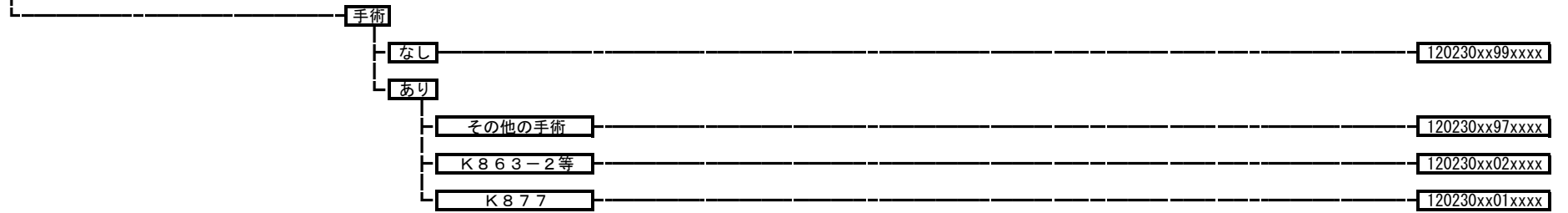

**120240 膣及び外陰の非炎症性障害**

120240xxxxxxxx

**120250 生殖・月経周期に関連する病態**

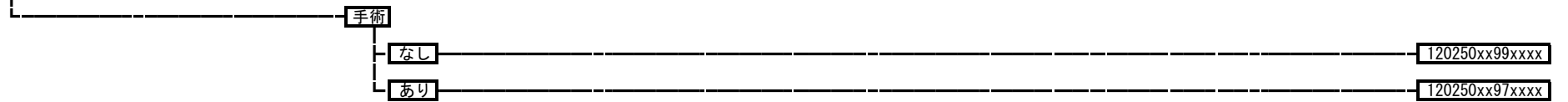

**120260 分娩の異常**

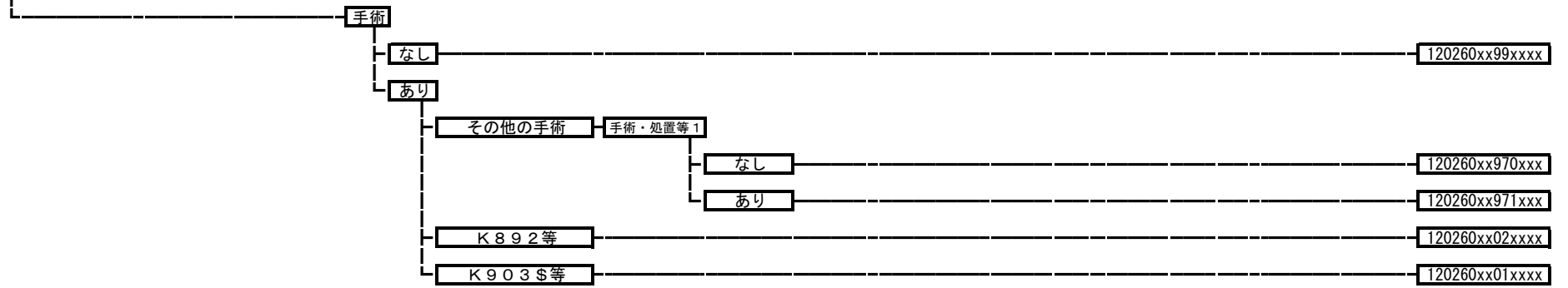



**120270** 産褥期を中心とするその他の疾患

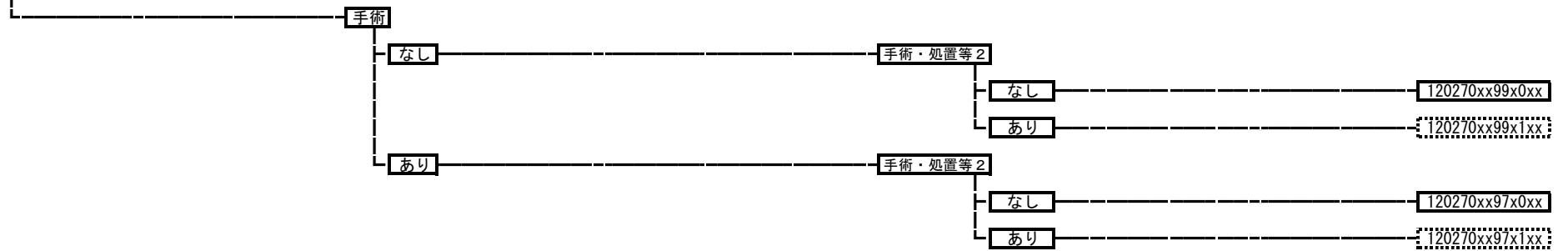

**120271** 産褥期の乳房障害

120271xxxxxxxx

**120280** 骨盤静脈瘤、外陰静脈瘤

120280xxxxxxxx

**120300** 人工授精に関する合併症

120300xxxxxxxx

**130010 急性白血病**

手術・処置等2  
 1: 人工呼吸など  
 2: 化学療法  
 3: イマチニブメシル酸  
 4: ゲムツズマブオゾガマイシン  
 5: 三酸化ヒ素製剤  
 6: ニロチニブ塩酸塩水和物、ダサチニブ水和物  
 7: ネララビン

手術

なし

手術・処置等2

なし

副傷病

なし

130010xx99x00x

あり

130010xx99x01x

あり

1

130010xx99x1xx

2

130010xx99x2xx

3

130010xx99x3xx

4

130010xx99x4xx

5

130010xx99x5xx

6

130010xx99x6xx

7

130010xx99x7xx

あり

手術・処置等2

なし

130010xx97x0xx

あり

1

130010xx97x1xx

2

130010xx97x2xx

3

130010xx97x3xx

4

130010xx97x4xx

5

130010xx97x5xx

6

130010xx97x6xx

7

130010xx97x7xx

130020 ホジキン病

手術・処置等2  
 1: 人工呼吸など  
 2: 放射線療法  
 3: 化学療法ありかつ放射線療法なし

手術

なし

手術・処置等2

なし

130020xx99x0xx

あり

1

130020xx99x1xx

2

130020xx99x2xx

3

副傷病

なし

130020xx99x30x

あり

130020xx99x31x

あり

手術・処置等2

なし

130020xx97x0xx

あり

1

130020xx97x1xx

2

130020xx97x2xx

3

130020xx97x3xx

130030 非ホジキンリンパ腫

手術・処置等2  
 1: 人工呼吸など  
 2: 放射線療法  
 3: 化学療法ありかつ放射線療法なし  
 4: リツキシマブ  
 5: イブリツモマブチウキセタン塩化インジウム、  
 イブリツモマブチウキセタン塩化イットリウム

手術

なし

手術・処置等2

なし

副傷病

なし

130030xx99x00x

あり

130030xx99x01x

あり

1

130030xx99x1xx

2

130030xx99x2xx

3

副傷病

なし

130030xx99x30x

あり

130030xx99x31x

4

副傷病

なし

130030xx99x40x

あり

130030xx99x41x

5

130030xx99x5xx

あり

手術・処置等2

なし

副傷病

なし

130030xx97x00x

あり

130030xx97x01x

あり

1

130030xx97x1xx

2

130030xx97x2xx

3

130030xx97x3xx

4

130030xx97x4xx

5

130030xx97x5xx

**130040 多発性骨髄腫、免疫系悪性新生物**

手術・処置等2  
 1: 人工呼吸など  
 2: 放射線療法  
 3: 化学療法ありかつ放射線療法なし  
 4: サリドマイド  
 5: レナリドミド水和物、ボルテゾミブ

手術

なし

手術・処置等2

なし

130040xx99x0xx

あり

1

130040xx99x1xx

2

130040xx99x2xx

3

130040xx99x3xx

4

130040xx99x4xx

5

副傷病

なし

130040xx99x50x

あり

130040xx99x51x

あり

手術・処置等2

なし

130040xx97x0xx

あり

1

130040xx97x1xx

2

130040xx97x2xx

3

130040xx97x3xx

4

130040xx97x4xx

5

130040xx97x5xx

**130050 慢性白血病、骨髄増殖性疾患**

手術・処置等2  
 1: 人工呼吸など  
 2: 化学療法  
 3: イマチニブメシル酸  
 4: ニロチニブ塩酸塩水和物、ダサチニブ水和物

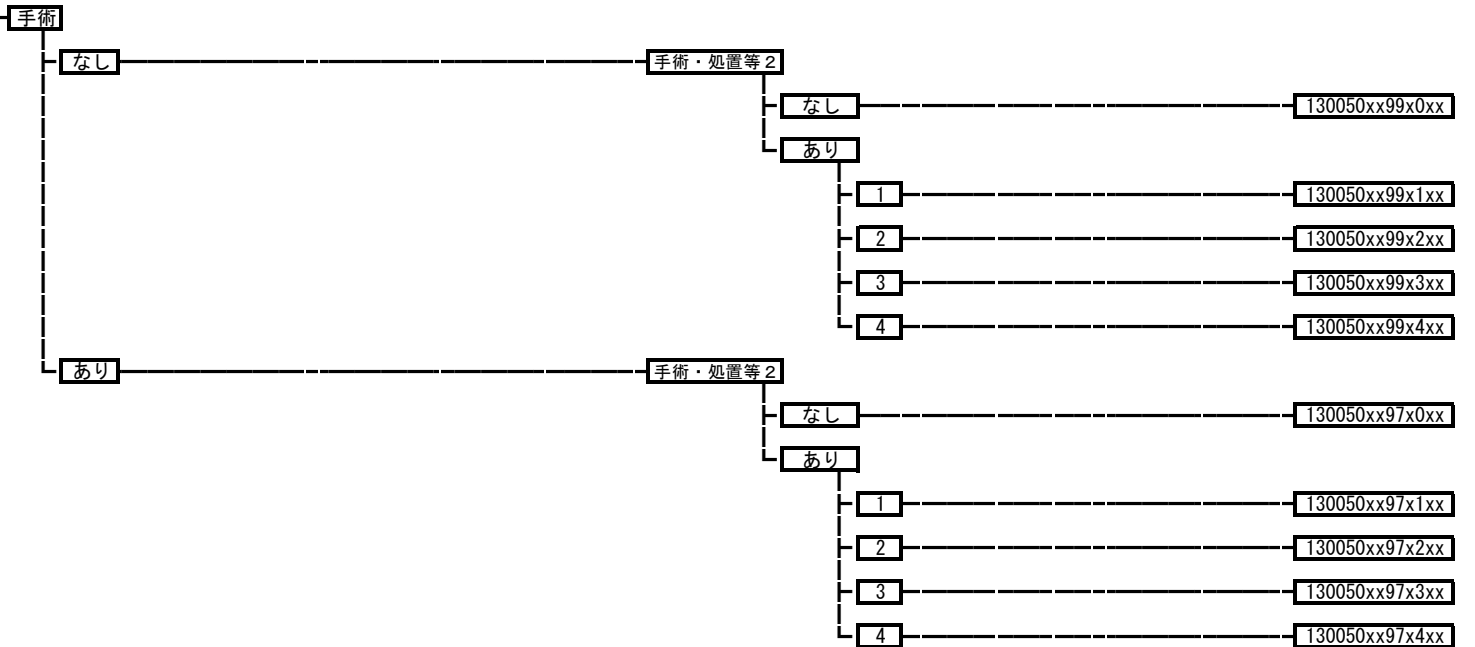

**130060 骨髄異形成症候群**

手術・処置等2  
 1: 人工呼吸など  
 3: 化学療法

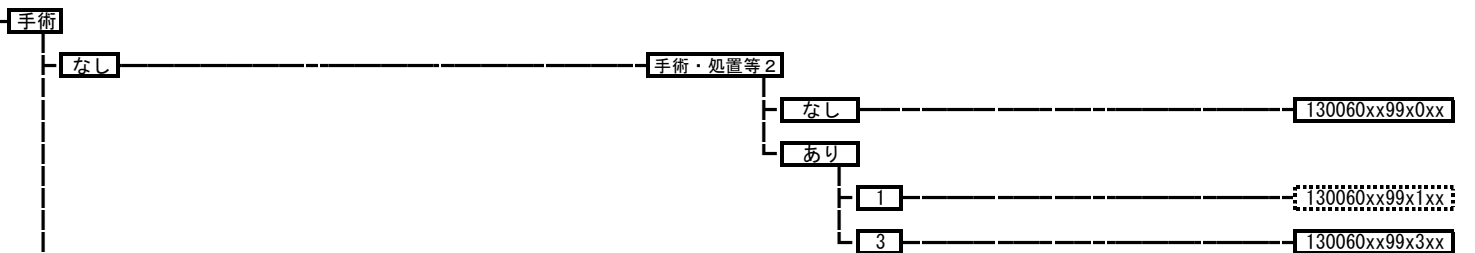

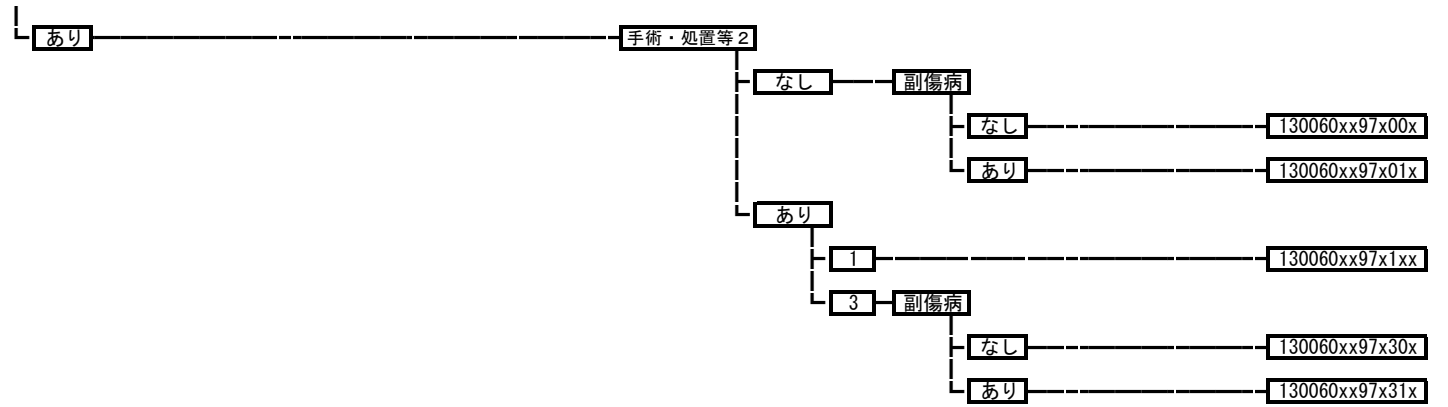

**130070 白血球疾患（その他）**

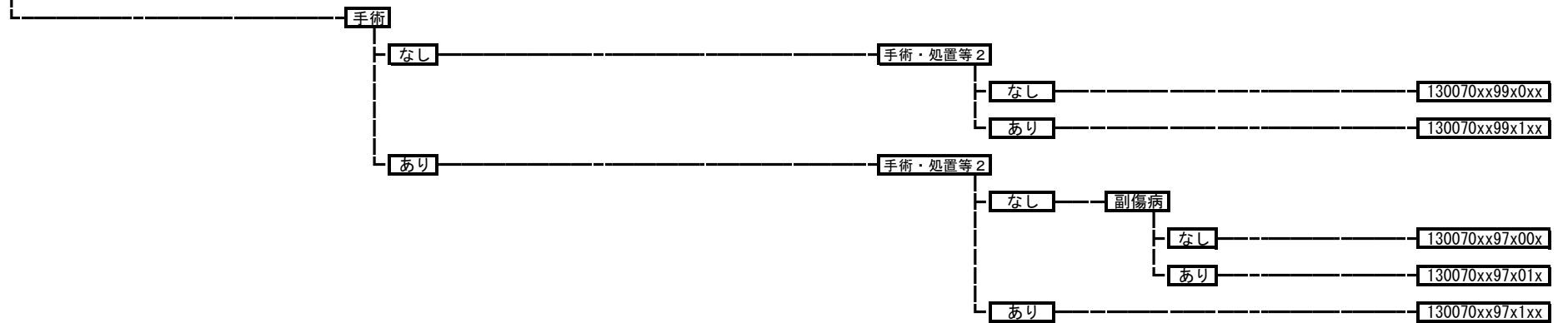

**130080 再生不良性貧血**

手術・処置等2  
1: 人工呼吸など  
3: 抗リンパ球グロブリン

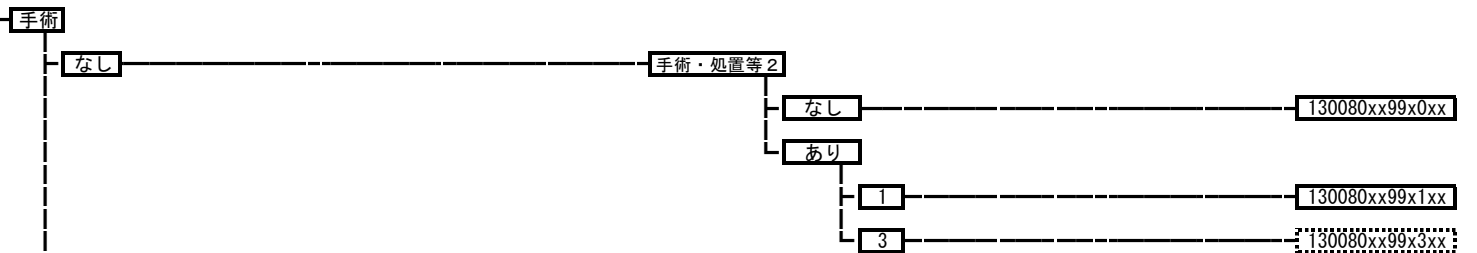

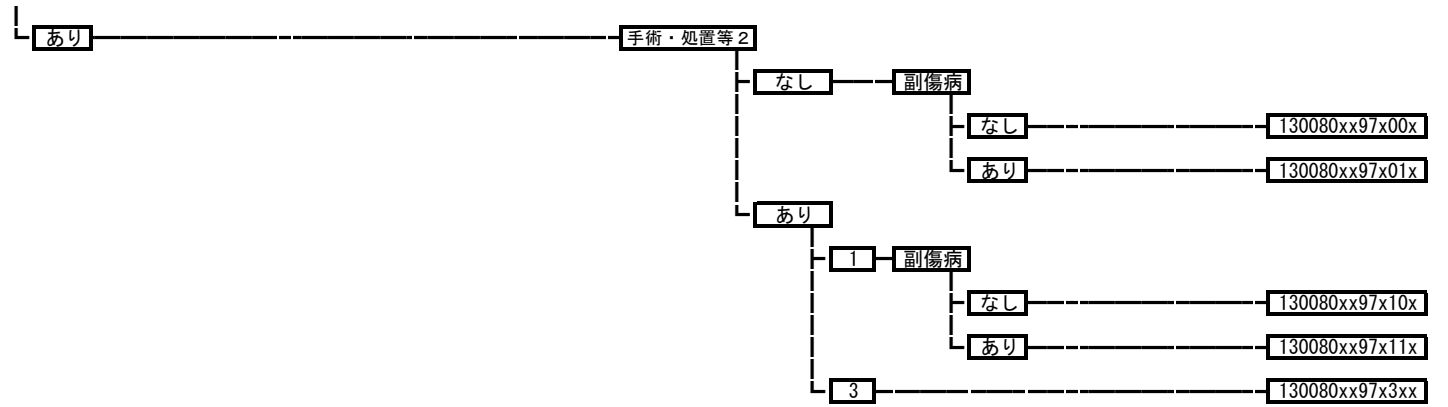

**130090 貧血（その他）**

手術・処置等 2  
1: 人工呼吸など  
2: エクリズマブ

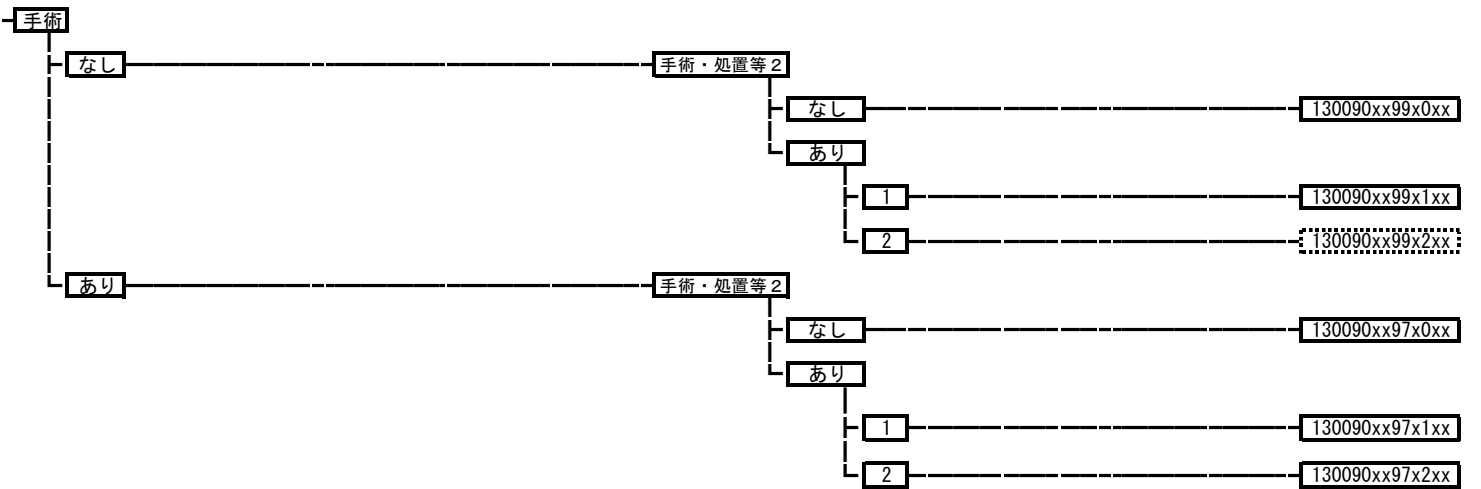



**130100 播種性血管内凝固症候群**

手術・処置等 2  
 1: 中心静脈注射  
 2: 人工呼吸、血漿交換療法  
 3: アンチトロンビンIII製剤  
 4: トロンボモデュリンアルファ

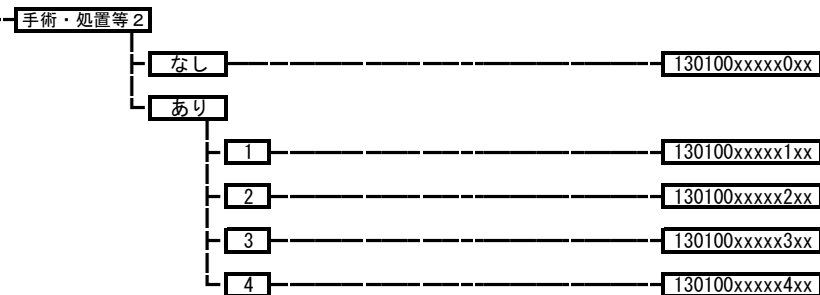

**130110 出血性疾患（その他）**

手術・処置等 2  
 1: 人工呼吸など  
 2: アルガトロバン水和物  
 3: ガンマグロブリン

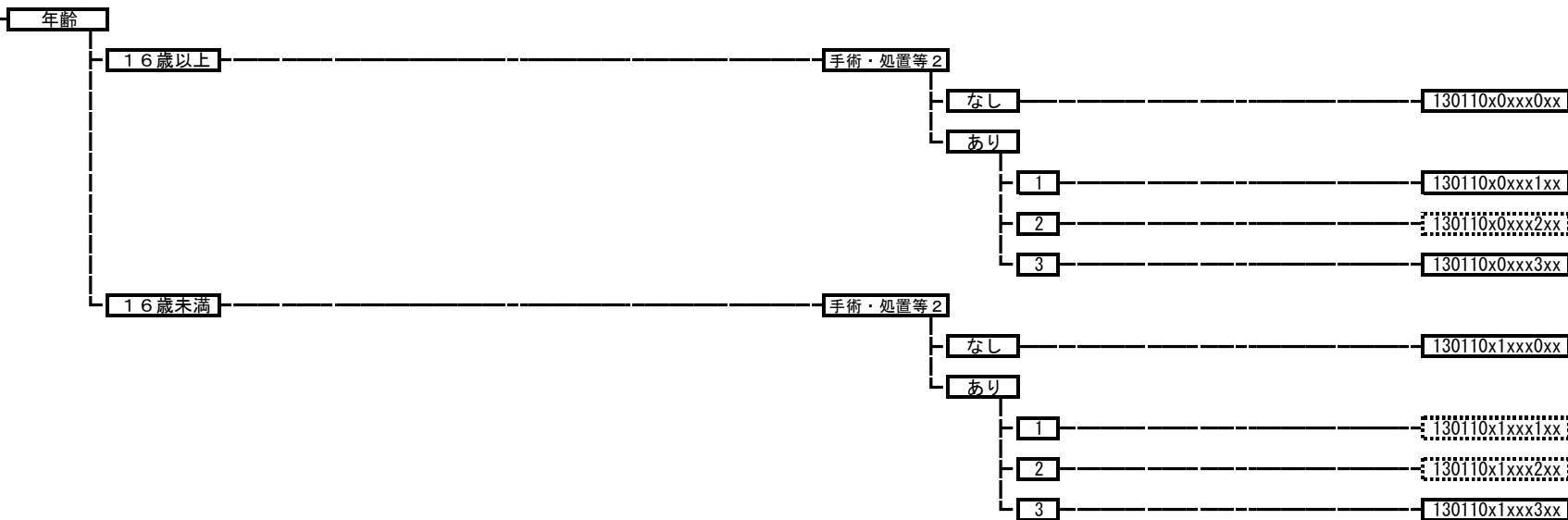

**130111 アレルギー性紫斑病**

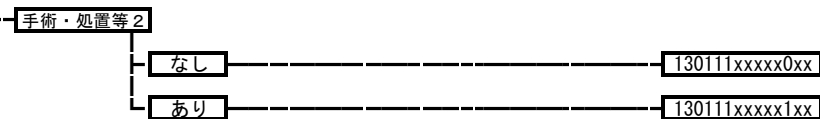

**130120 血液疾患（その他）**

手術・処置等 2  
1：人工呼吸など  
3：化学療法、インターフェロン

手術・処置等 2

なし

130120xxxx0xx

あり

1

130120xxxx1xx

3

130120xxxx3xx

**130130 凝固異常（その他）**

130130xxxxxxx

**130140 造血器疾患（その他）**

130140xxxxxxx

**130150 原発性免疫不全症候群**

手術

なし

130150xx99xxxx

あり

130150xx97xxxx

**130160 後天性免疫不全症候群**

手術・処置等 2

なし

副傷病

なし

130160xxxx00x

あり

130160xxxx01x

あり

130160xxxx1xx

130170 血友病

130170xxxxxxxx

140010 妊娠期間短縮、低出産体重に関連する障害

出生時体重

手術・処置等 2  
 1: 人工呼吸、中心静脈注射  
 3: 肺サーファクタント、パリーブスマブ

2500 g 以上 手術

なし

手術・処置等 2

なし

副傷病

なし

140010x199x00x

あり

140010x199x01x

あり

1

140010x199x1xx

3

140010x199x3xx

あり

手術・処置等 2

なし

140010x197x0xx

あり

1

140010x197x1xx

3

140010x197x3xx

1500 g 以上  
2500 g 未満 手術

なし

手術・処置等 2

なし

140010x299x0xx

あり

1

140010x299x1xx

3

140010x299x3xx

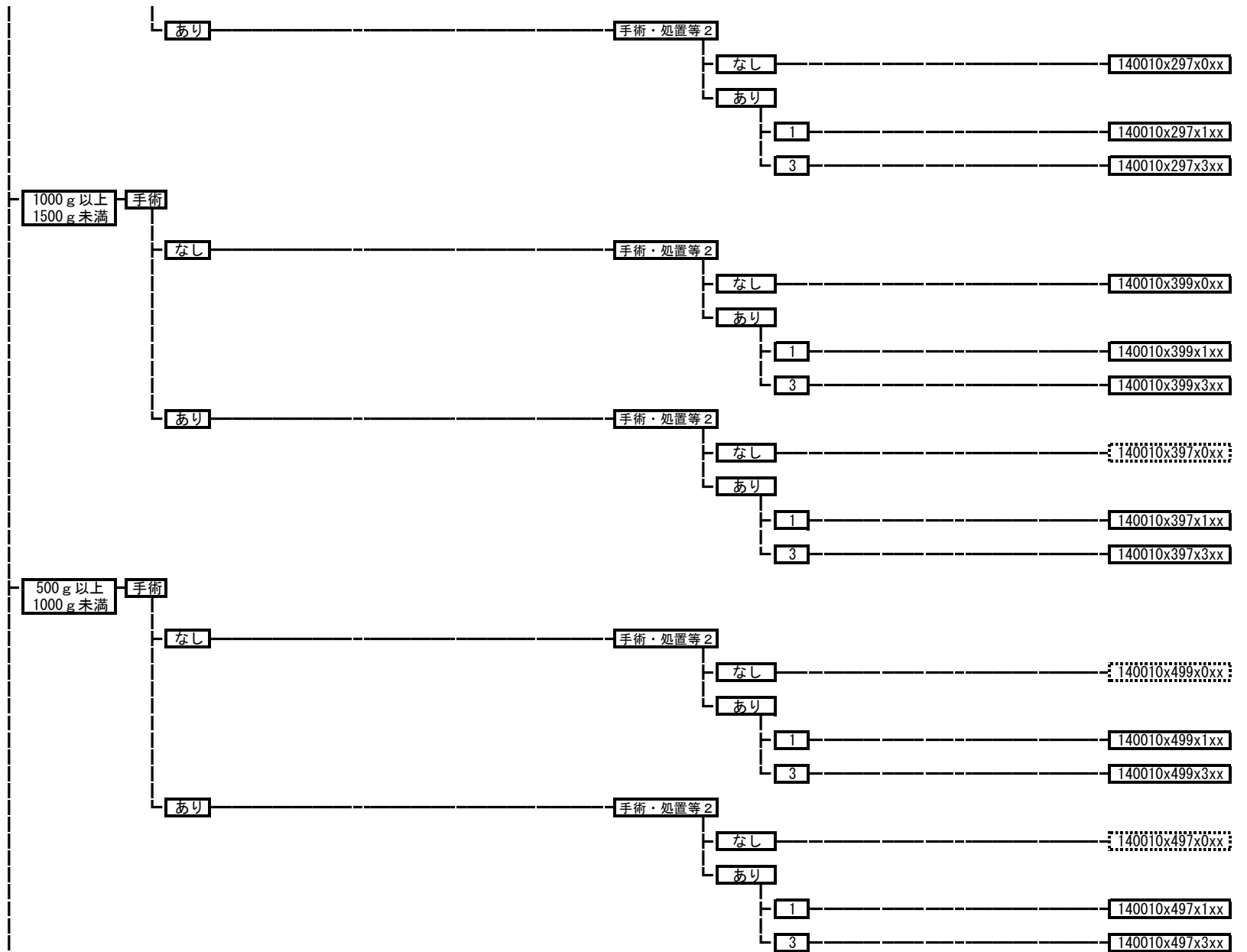

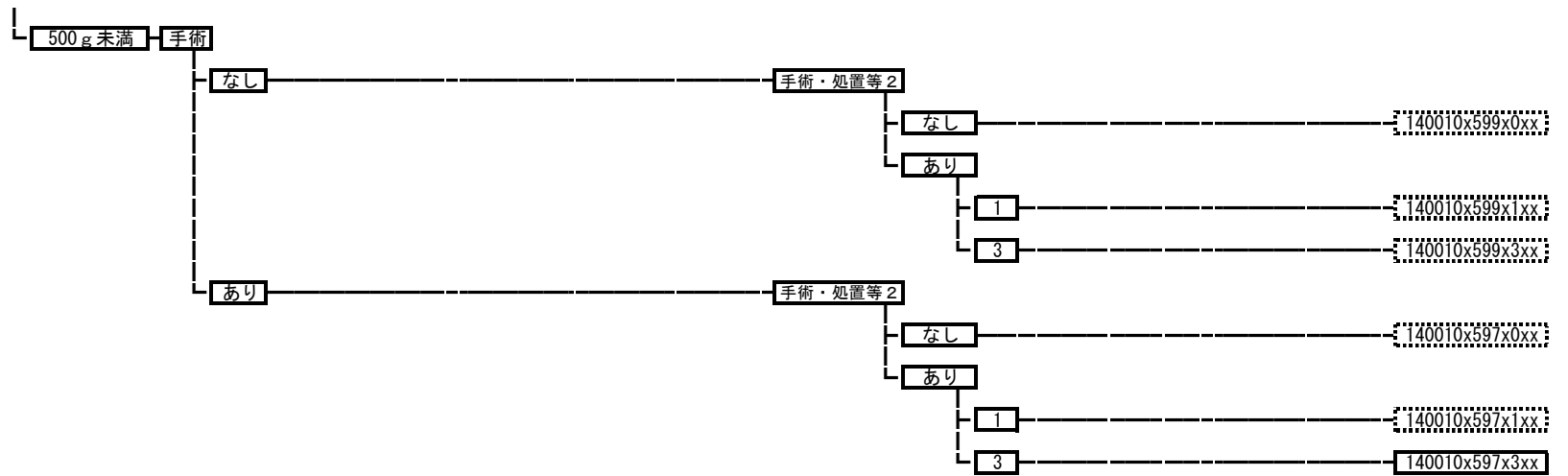

**140060 新生児胃破裂**  
 140060xxxxxxxxxx

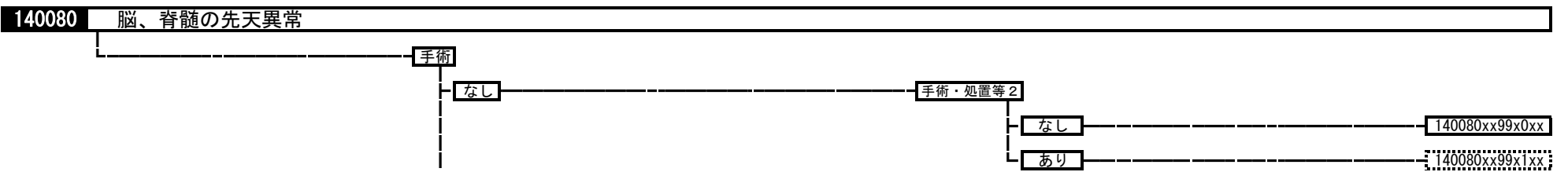
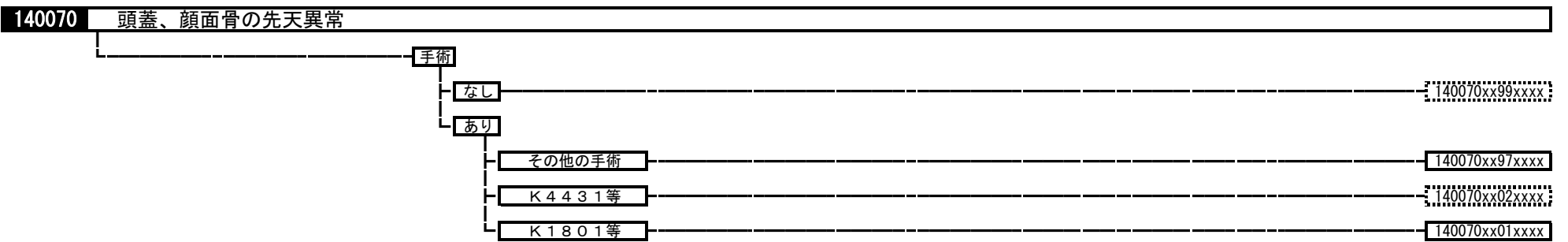

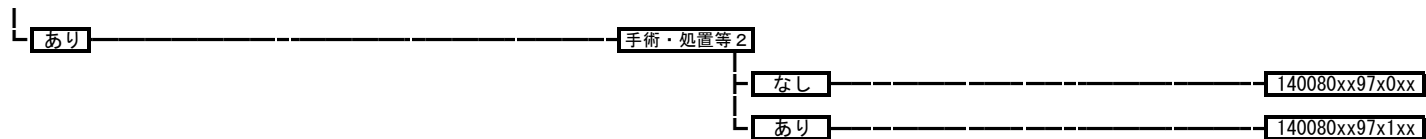

**140090 先天性鼻涙管閉塞**

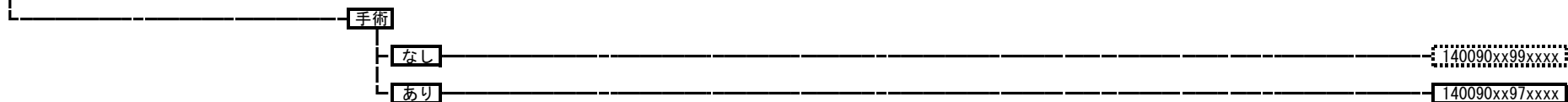

**140100 眼の先天異常**

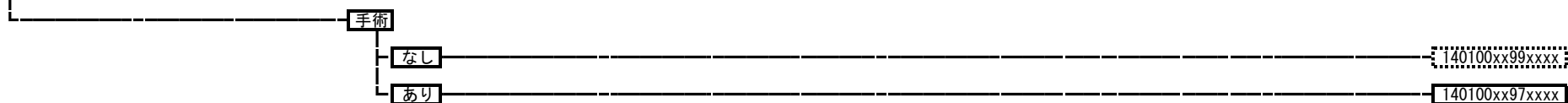

**140110 鼻の先天異常**

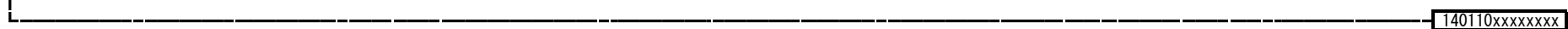

**140140 口蓋・口唇先天性疾患**

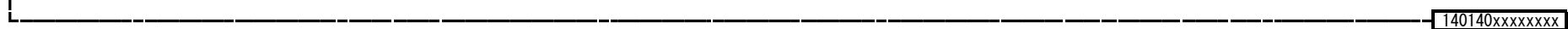

**140170 正中顎嚢胞・側顎嚢胞**

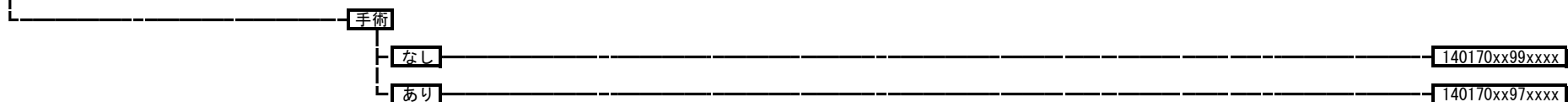

140190 小耳症・耳介異常・外耳道閉鎖

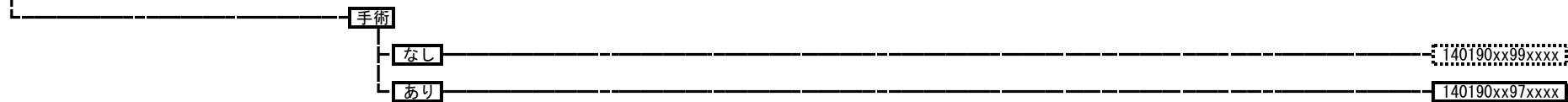

140210 先天性耳瘻孔、副耳

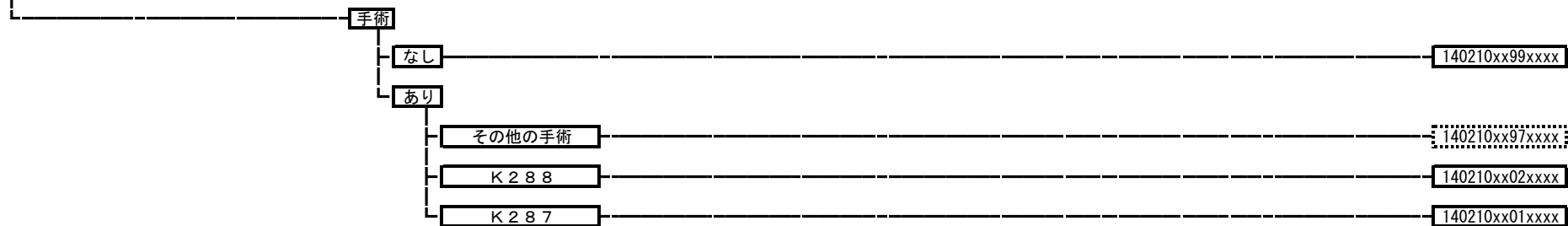

140220 耳の疾患（その他）

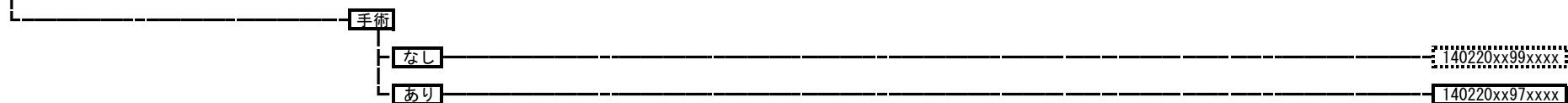

140230 喉頭の疾患（その他）



140245 舌・口腔・咽頭の先天異常

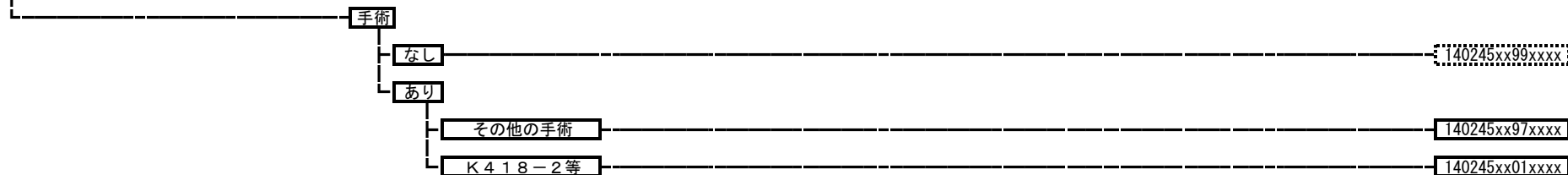

140260 胸郭の変形および先天異常

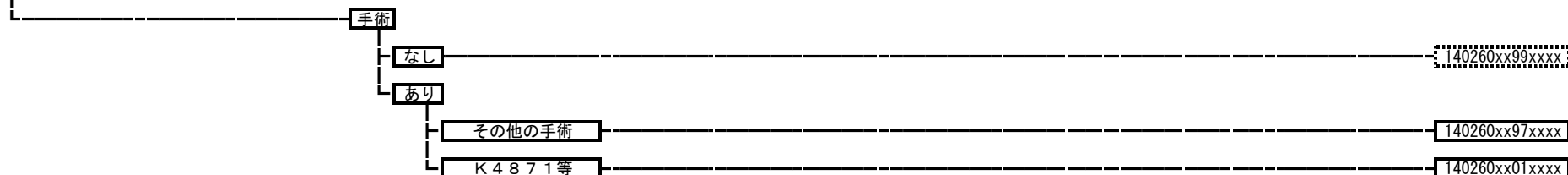

140270 肺の先天性異常

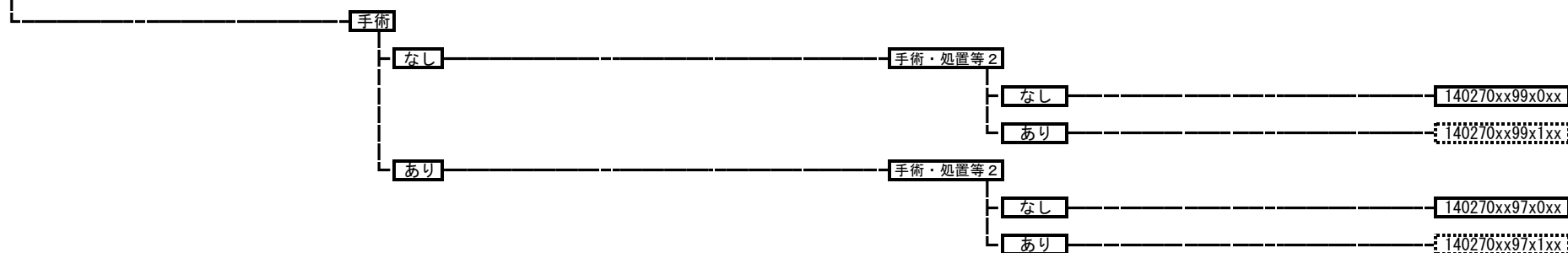

140280 気道の先天異常

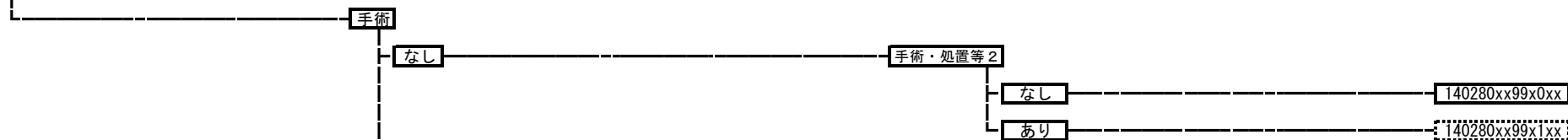



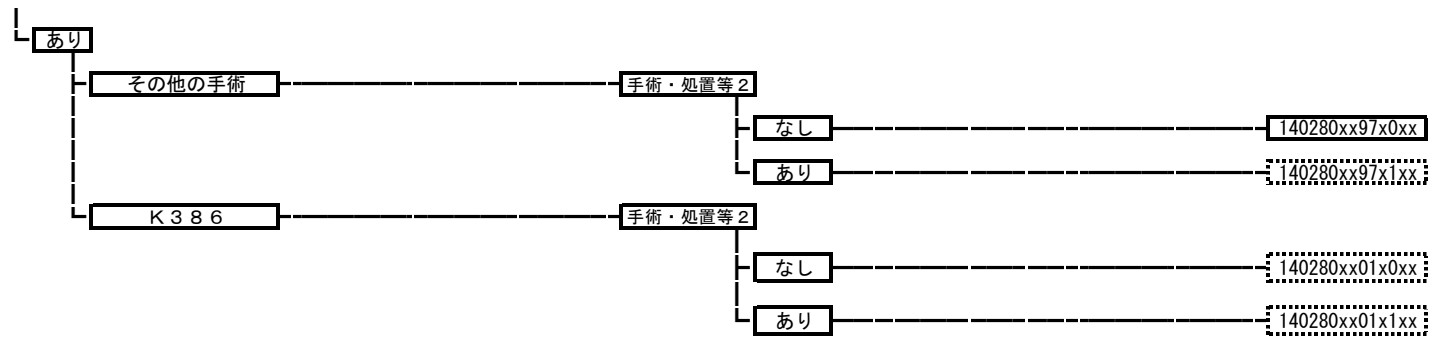

**140290 動脈管開存症**

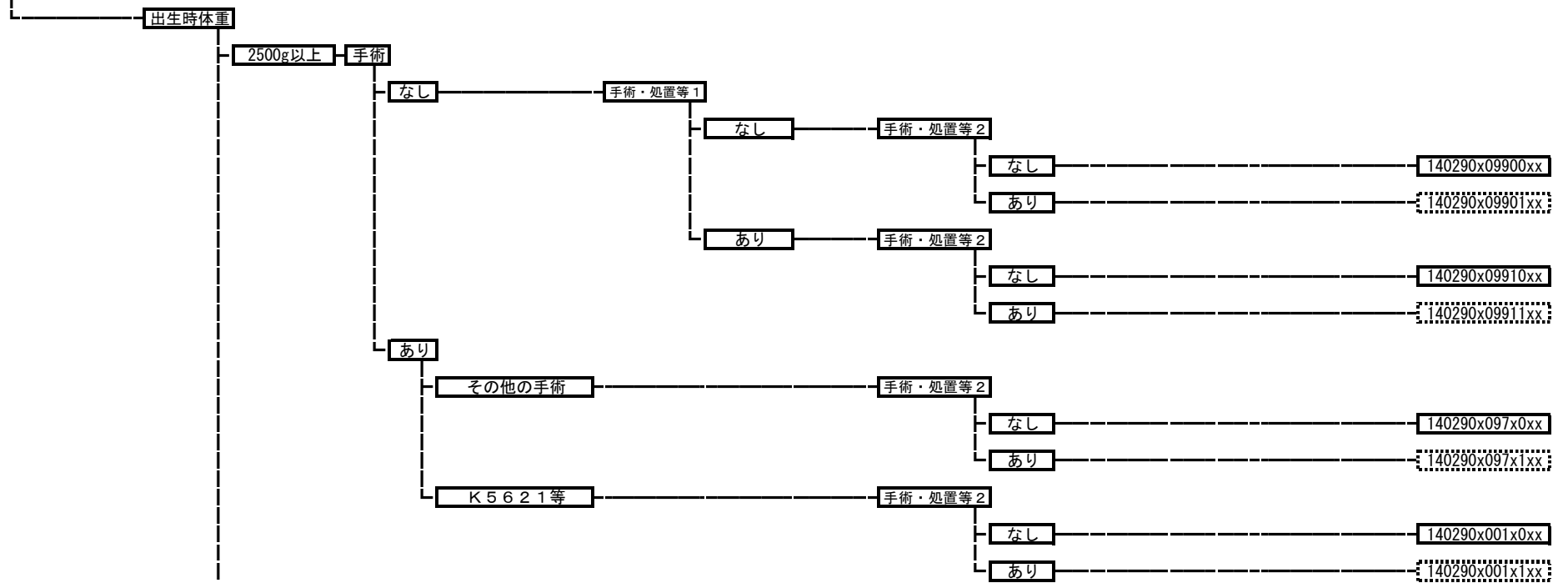

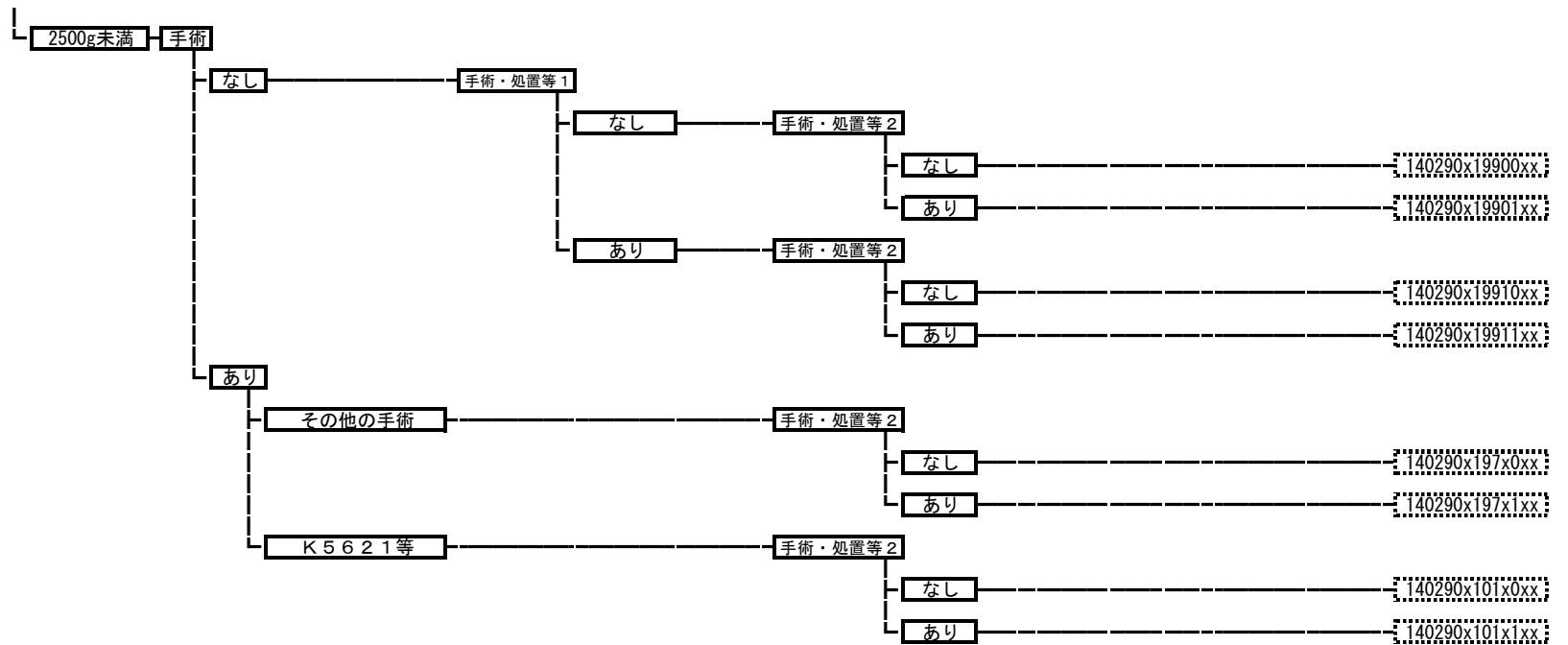

**140300 心房中隔欠損症**

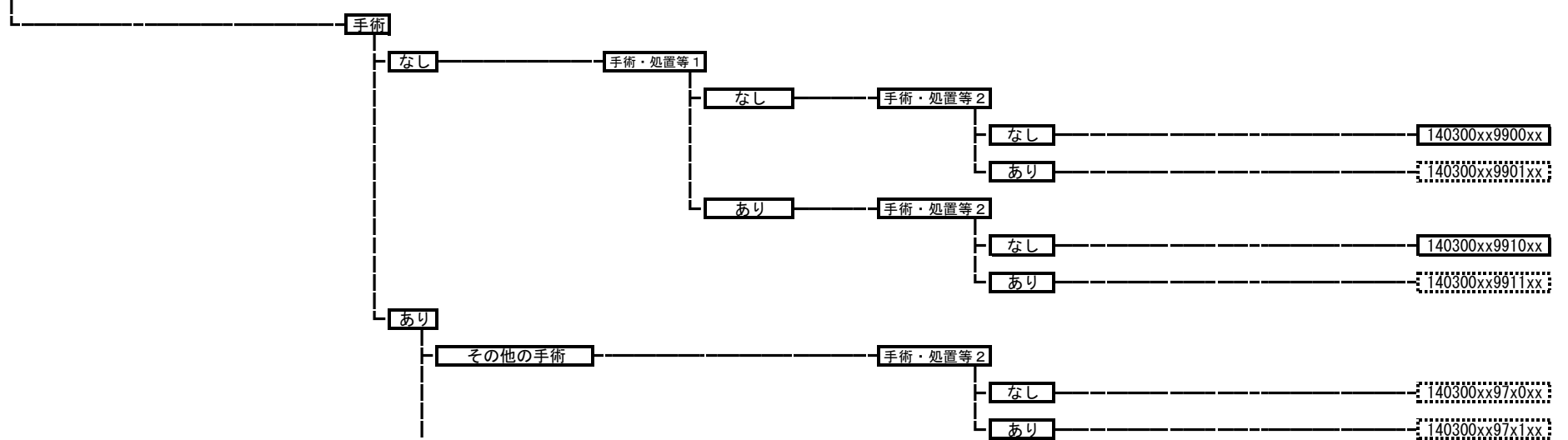

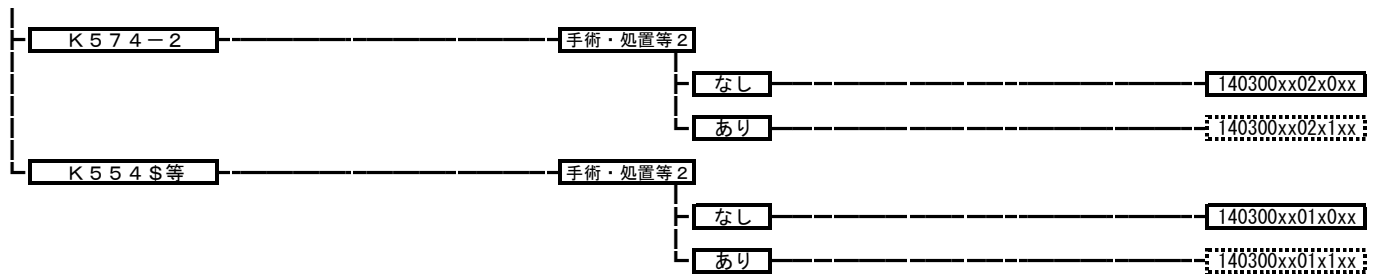

**140310 心室中隔欠損症**

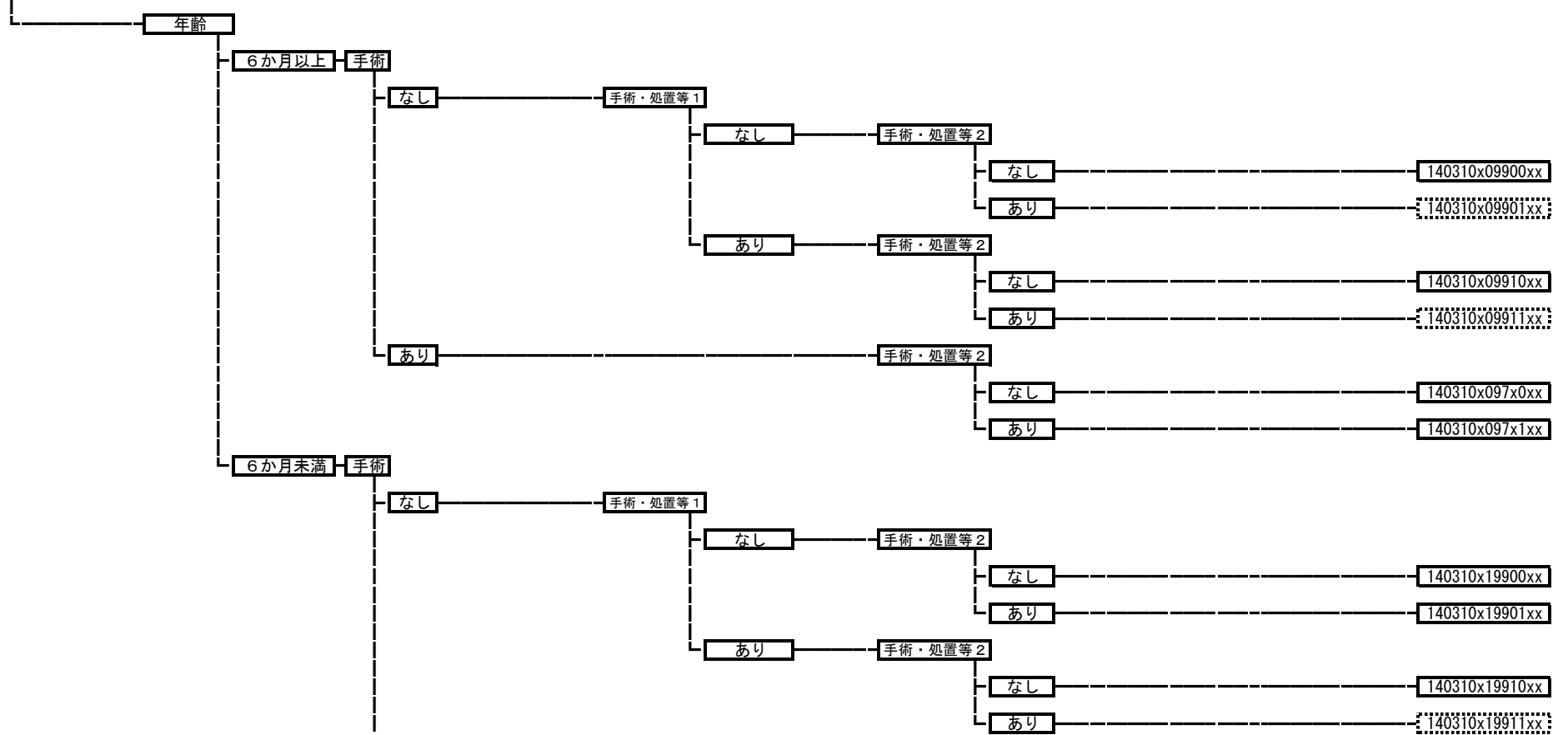

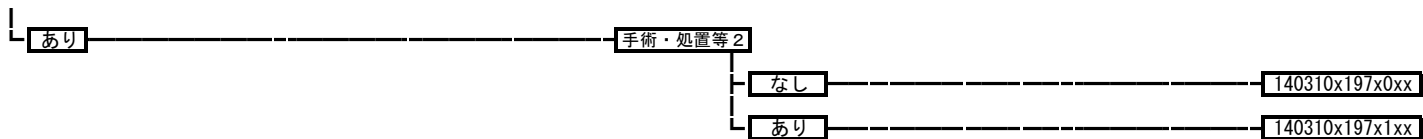

**140320 房室中隔欠損症**

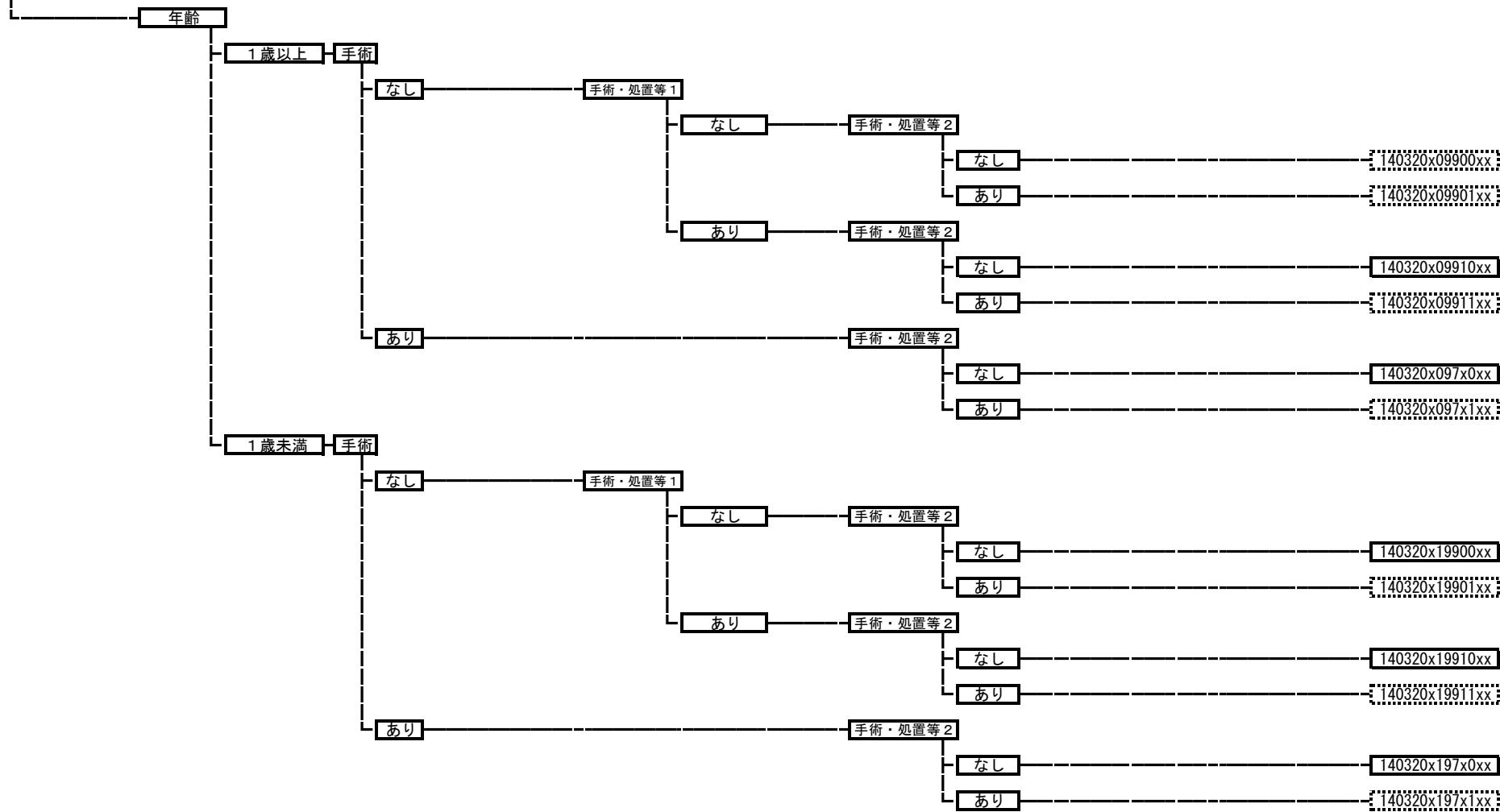

**140330** その他の左右短絡性心奇形

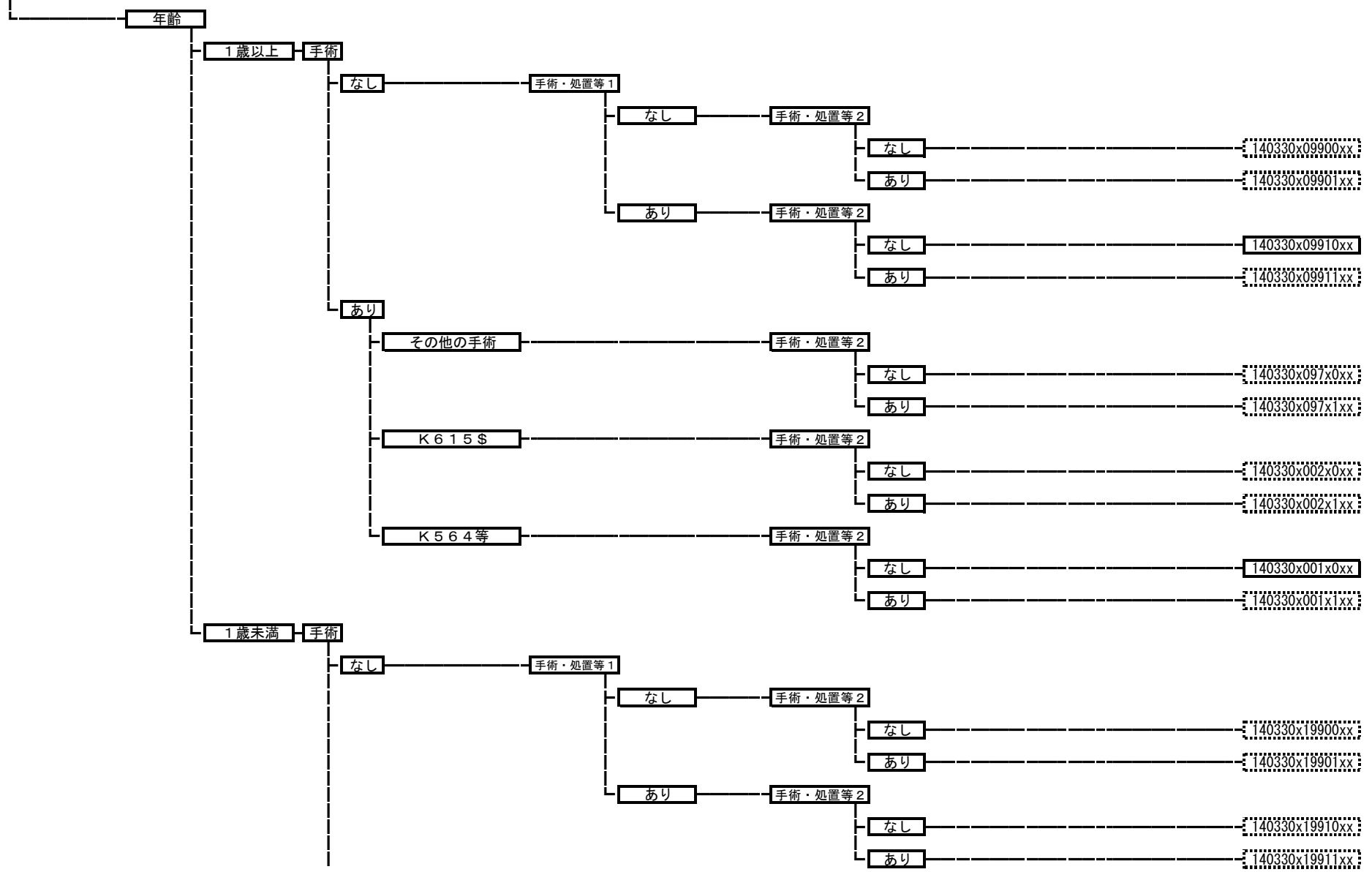

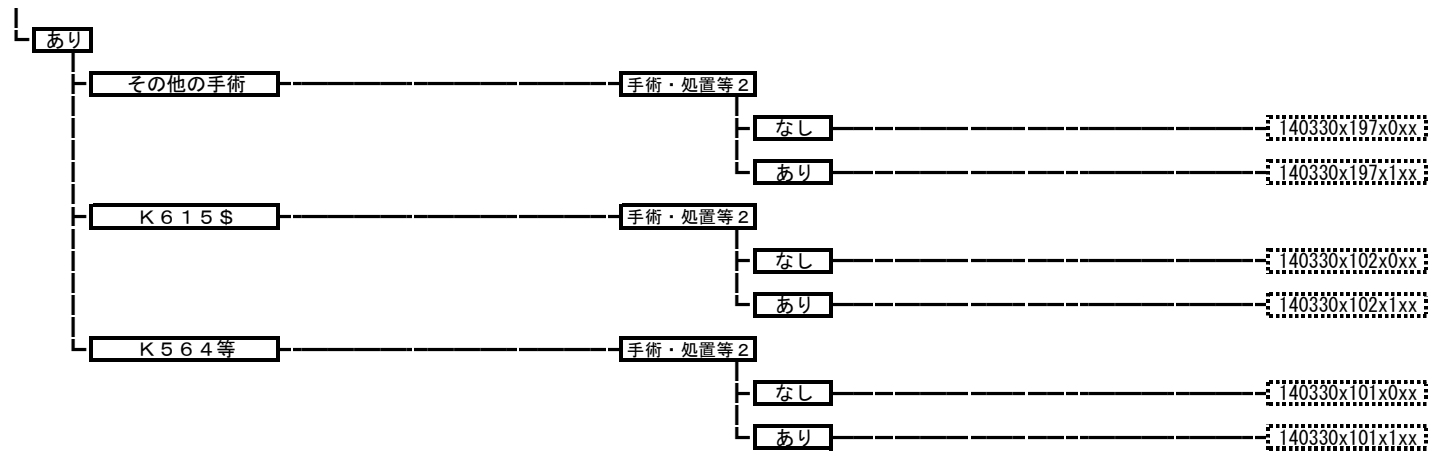

**140340 非短絡性心奇形**

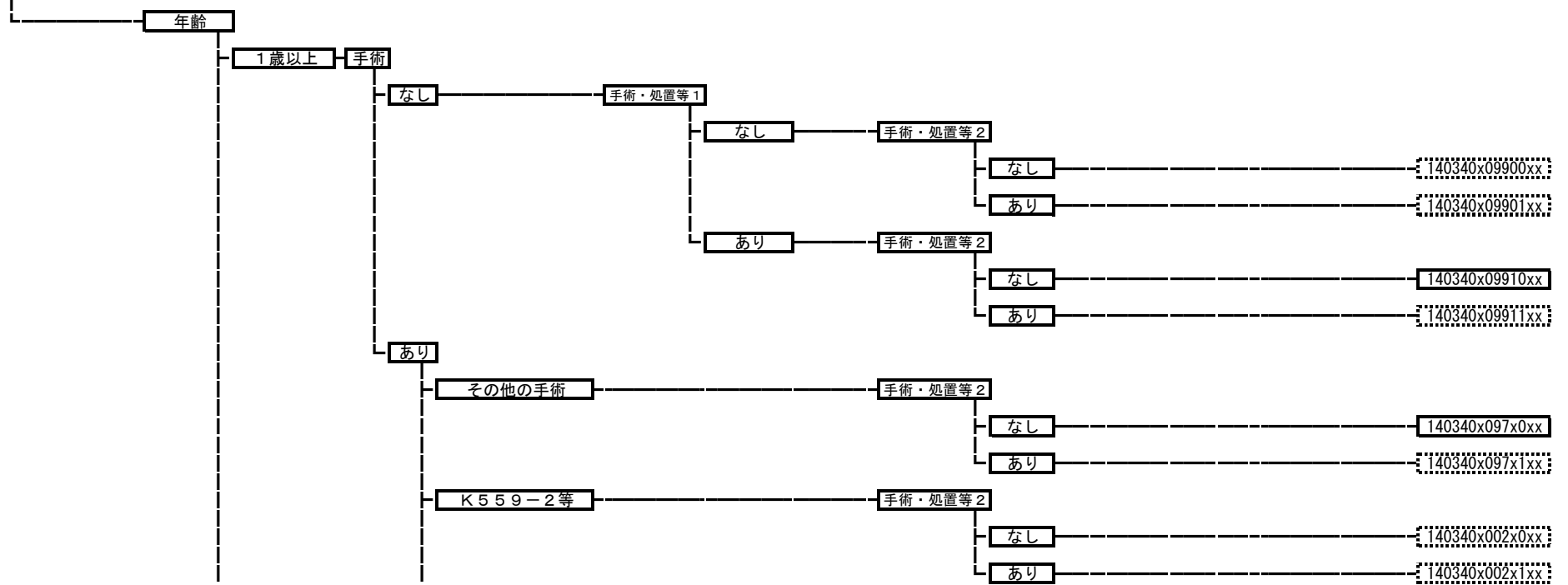

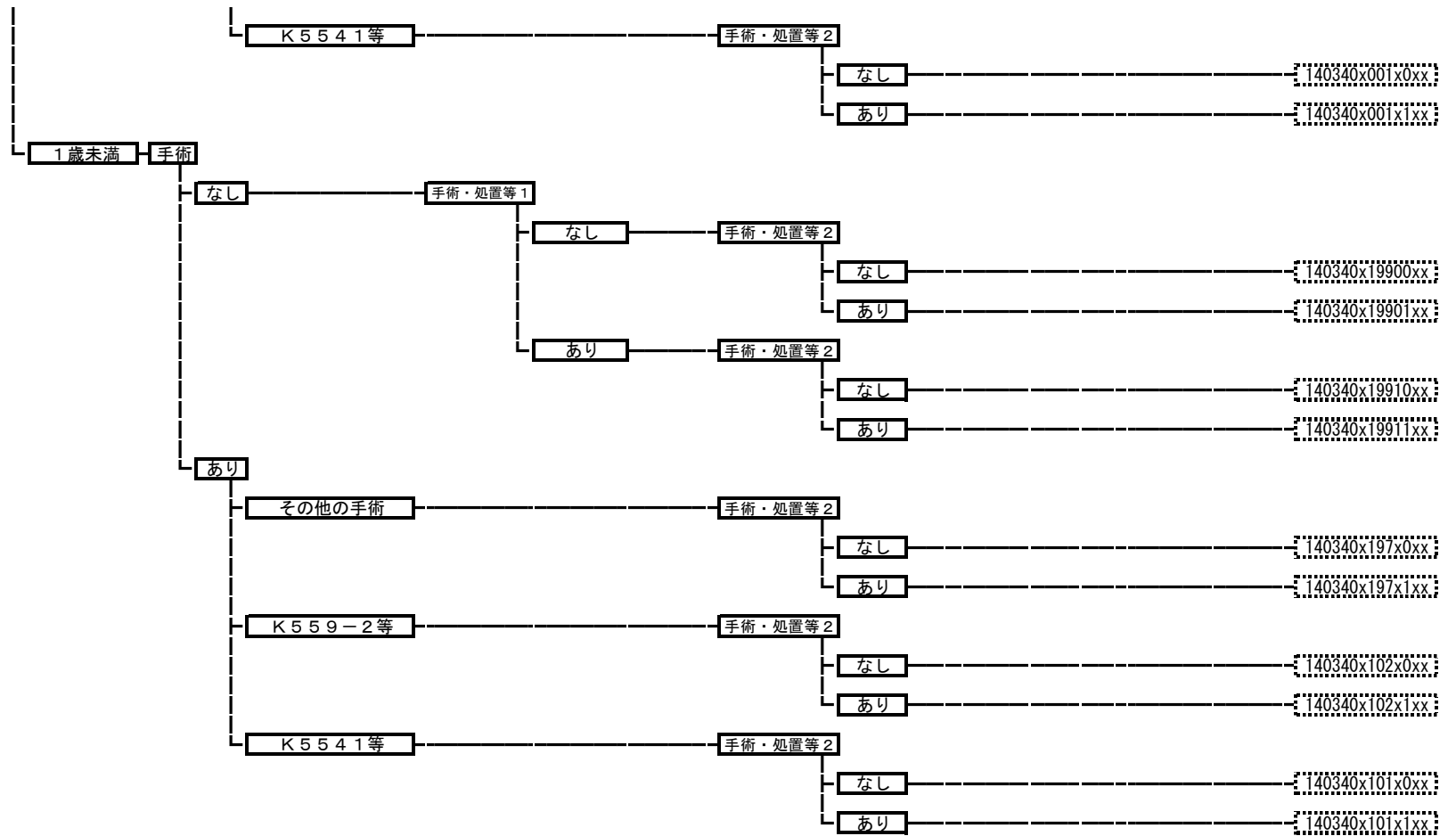

**140350 ファロー四徴症**

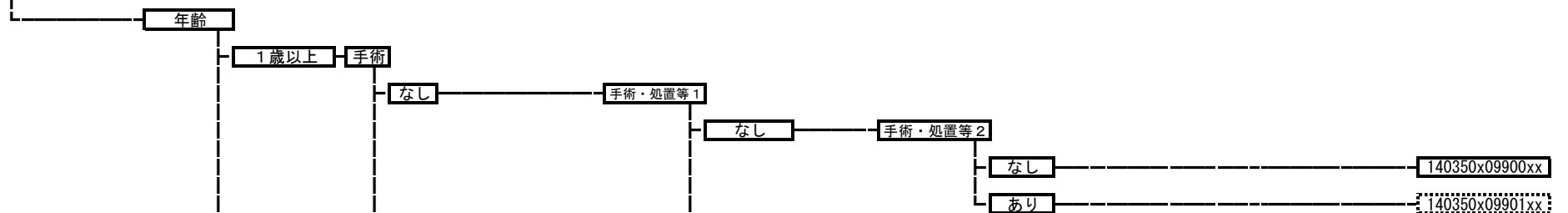

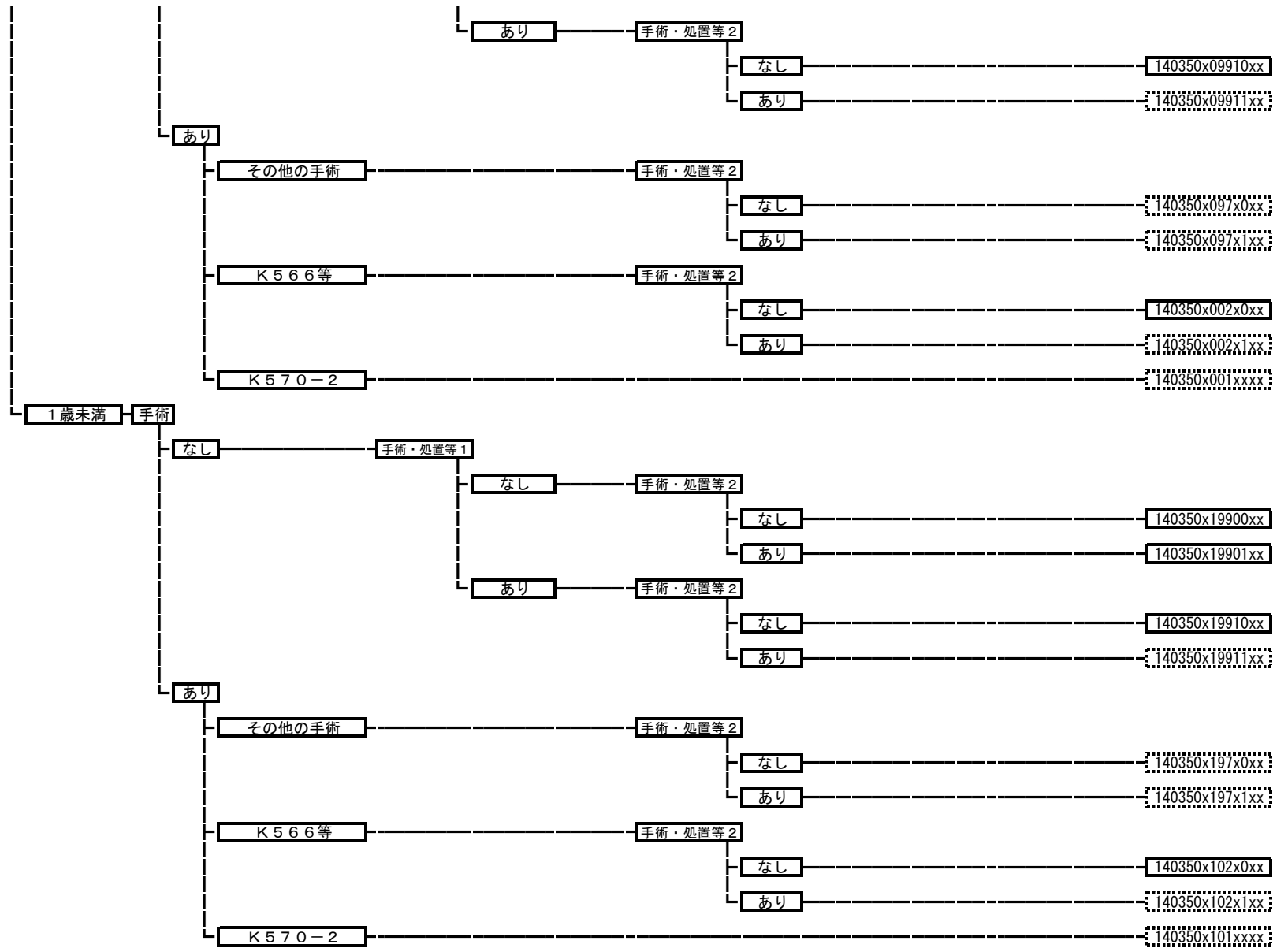



140360 新生児乳児の先天性心奇形

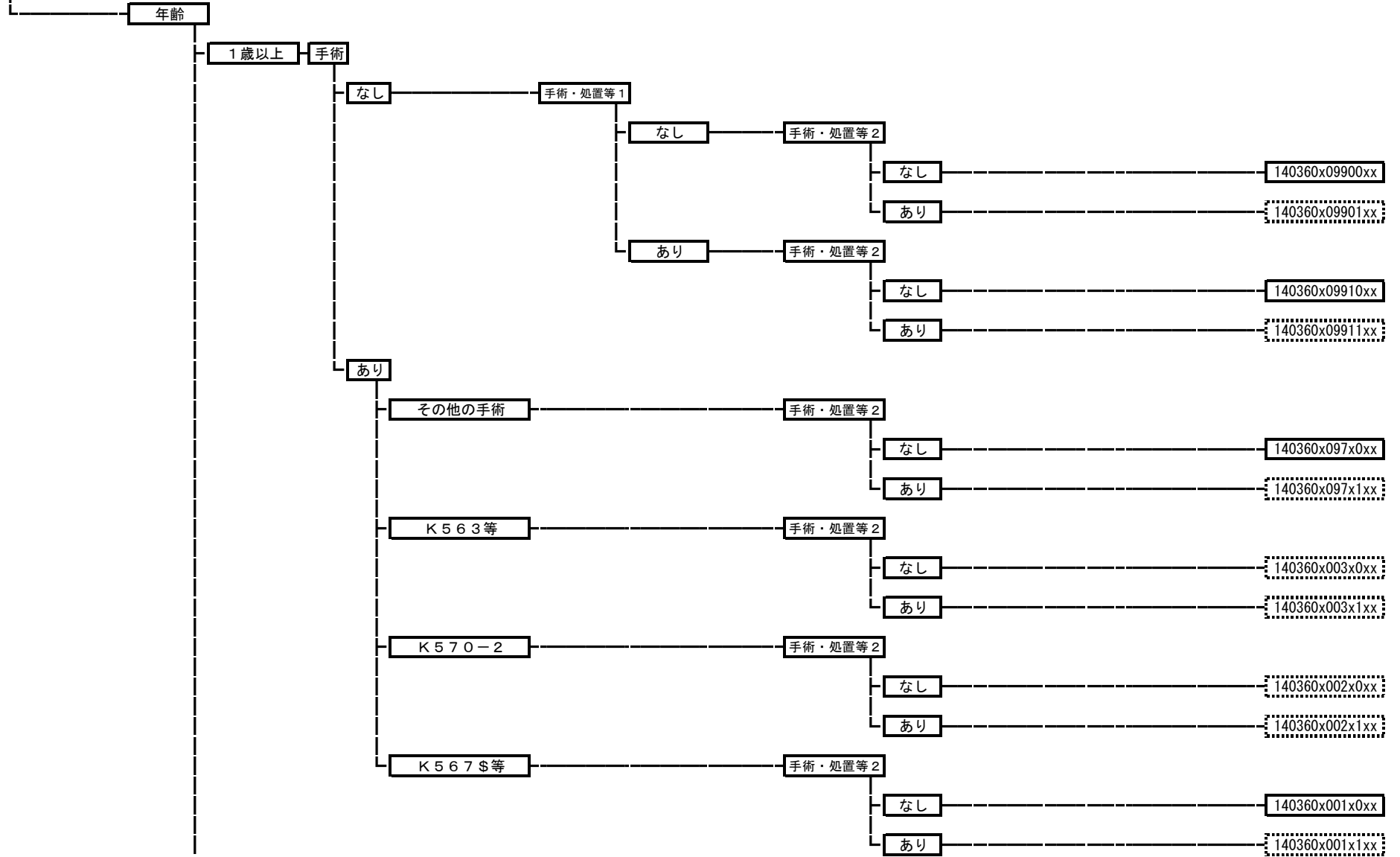

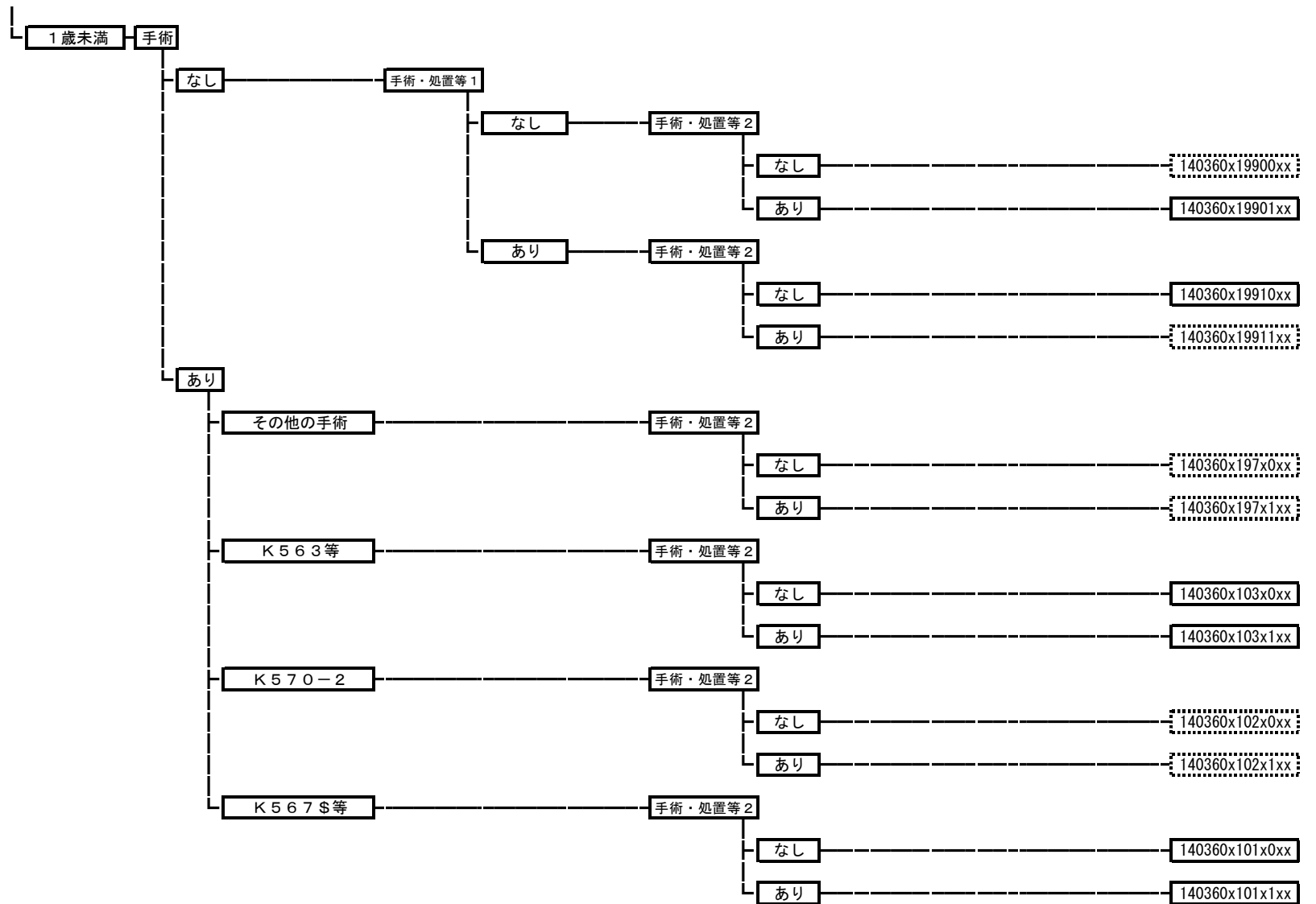

140370 その他の複雑心奇形

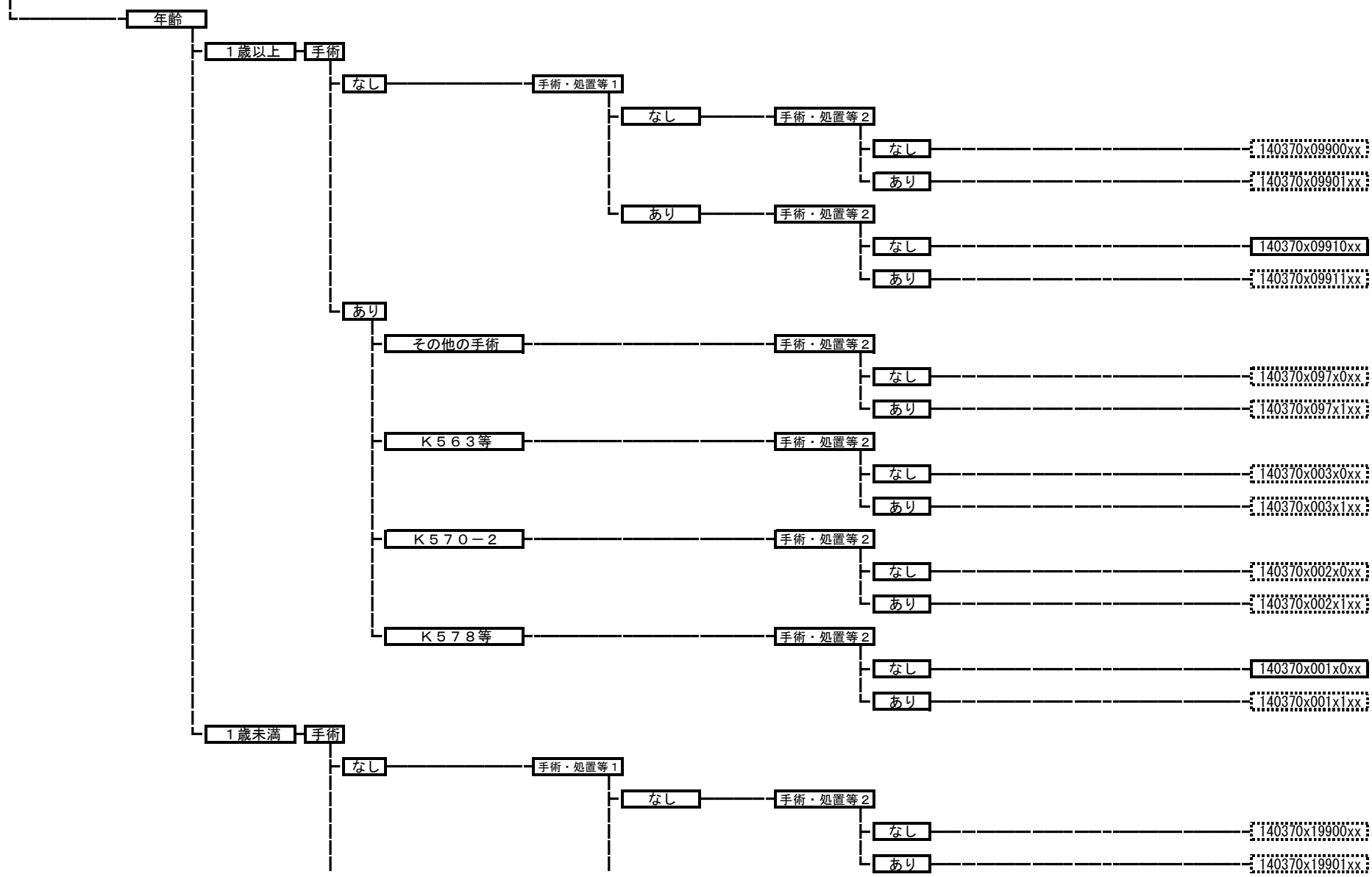



**140380 その他の循環器系の先天性奇形**

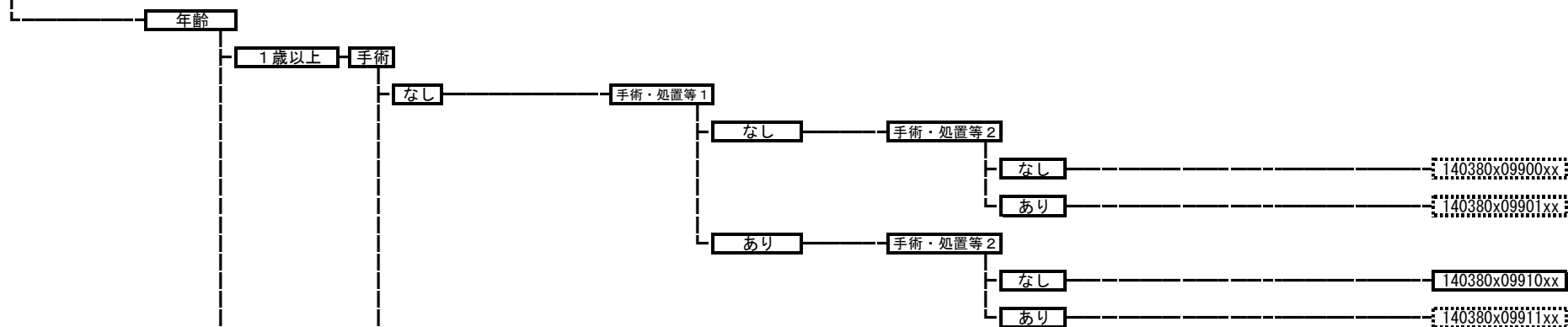

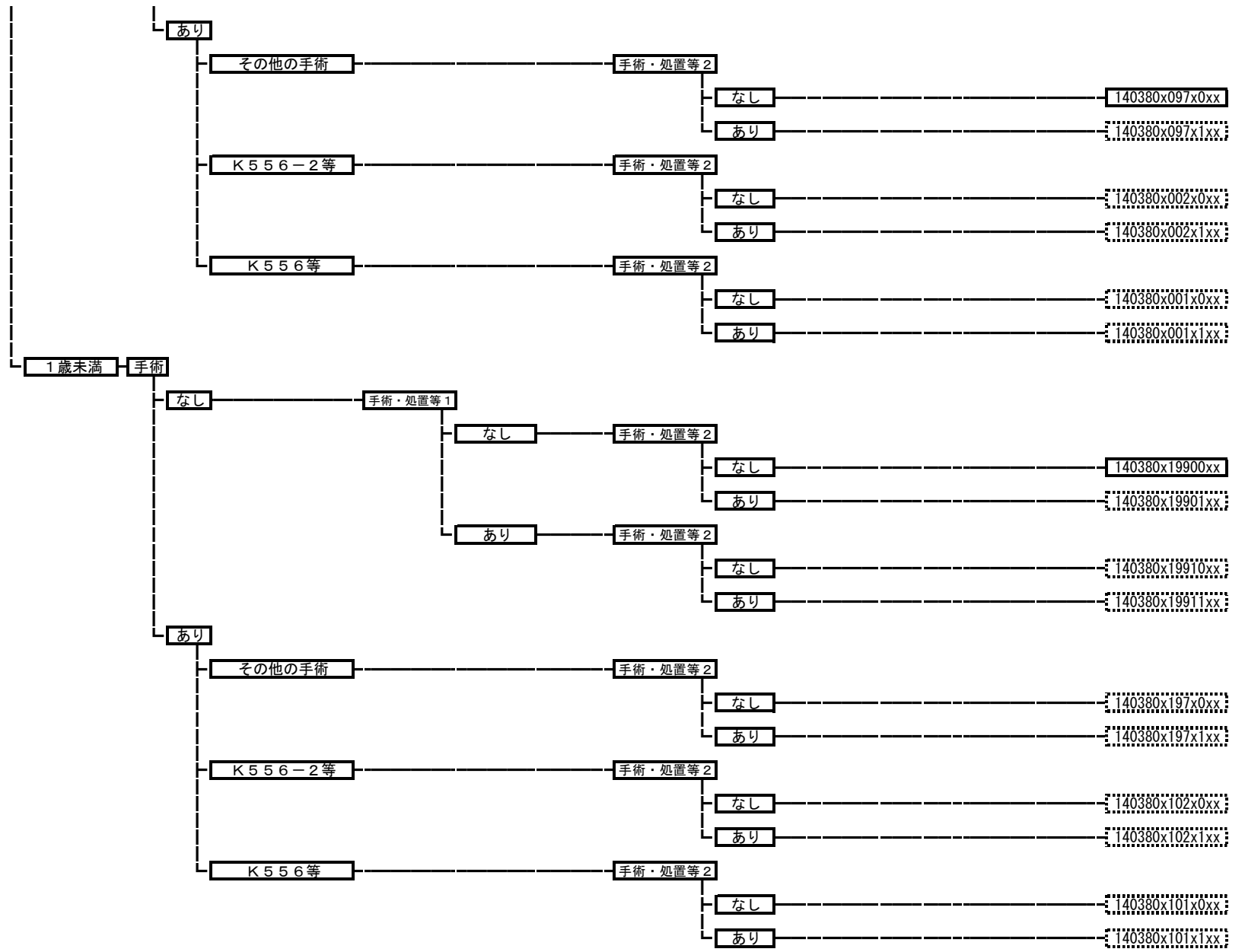

**140390 食道の先天異常**

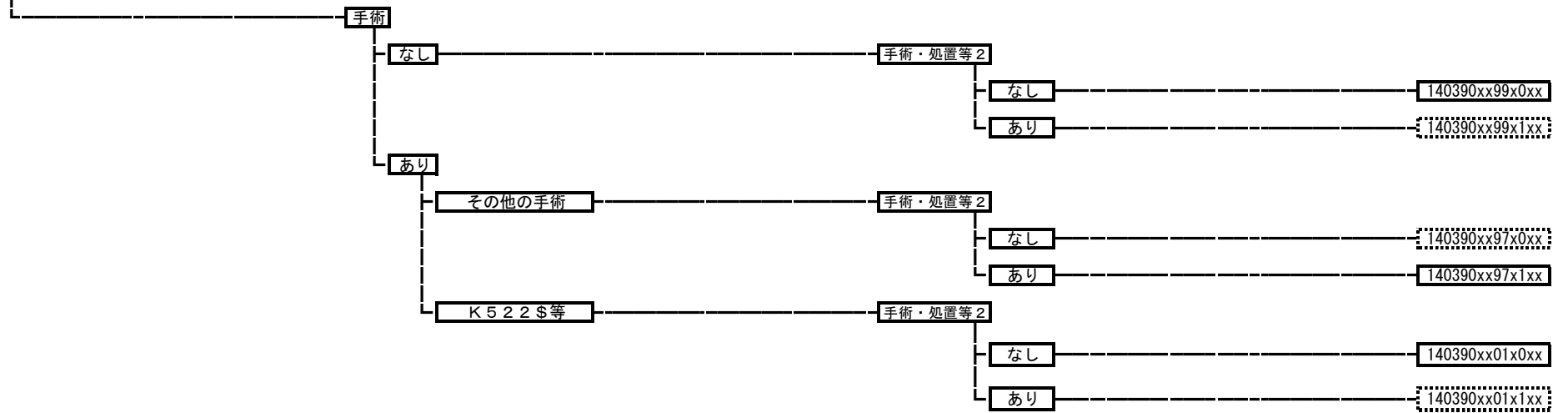

**140410 先天性肥厚性幽門狭窄症**

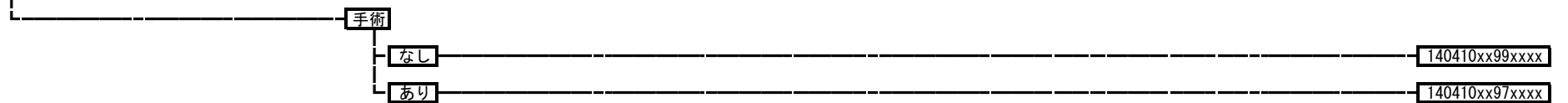

**140430 腸管の先天異常**

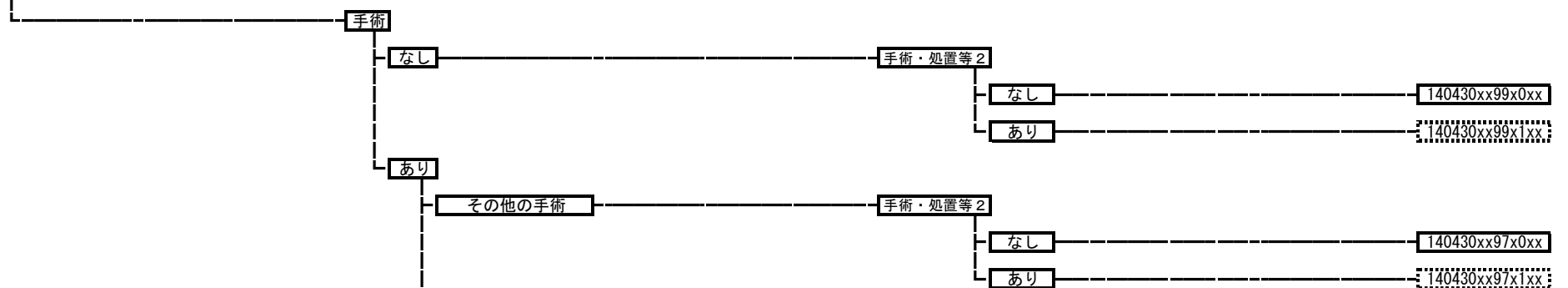

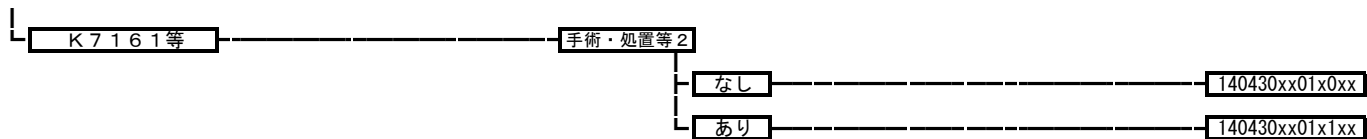

<b>14044x</b>	<b>直腸肛門奇形、ヒルシュスプルング病</b>
	140441 直腸肛門奇形
	140442 ヒルシュスプルング病

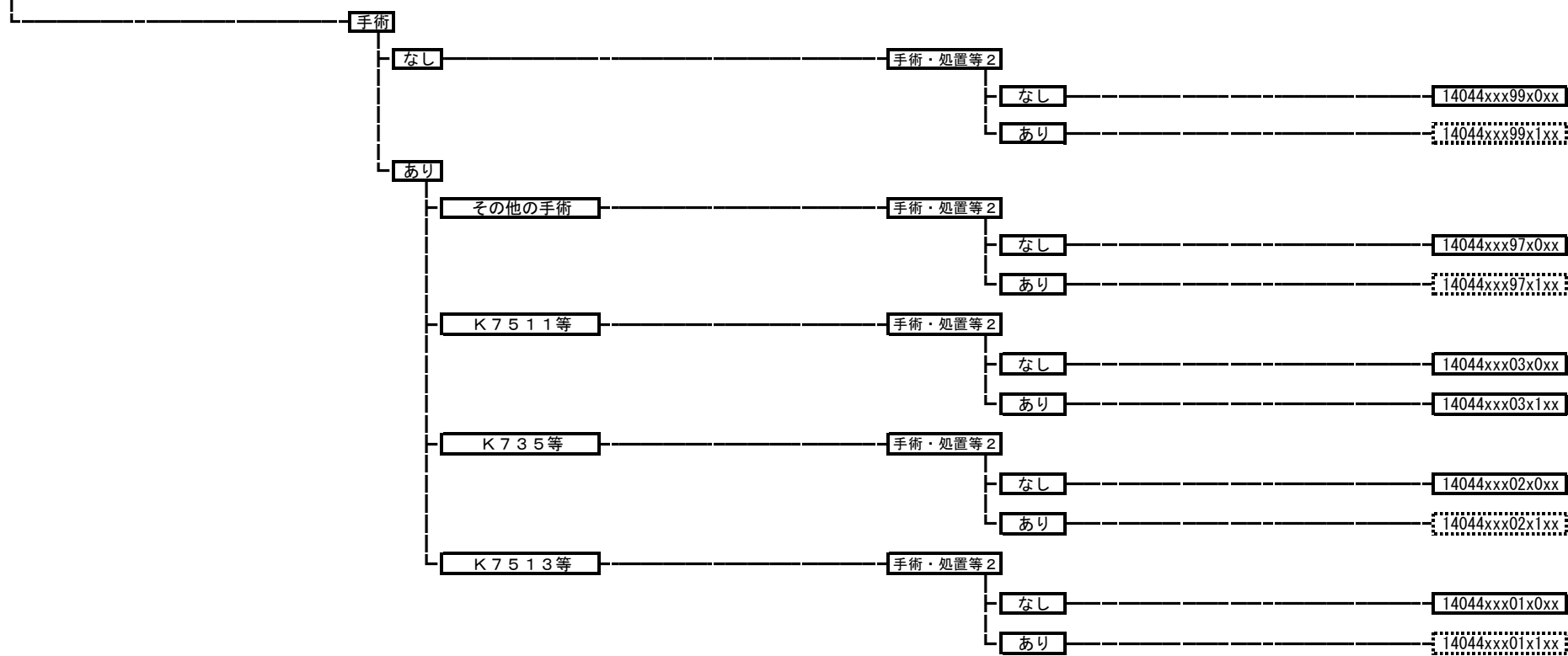

140450 胆道の先天異常（拡張症）

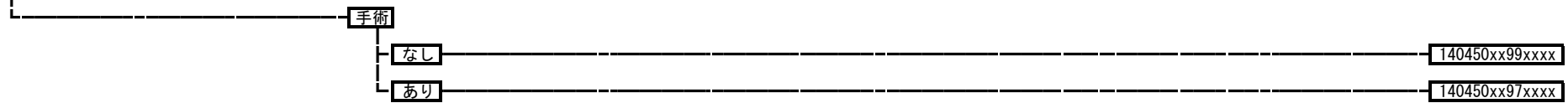

140460 胆道の先天異常（閉鎖症）

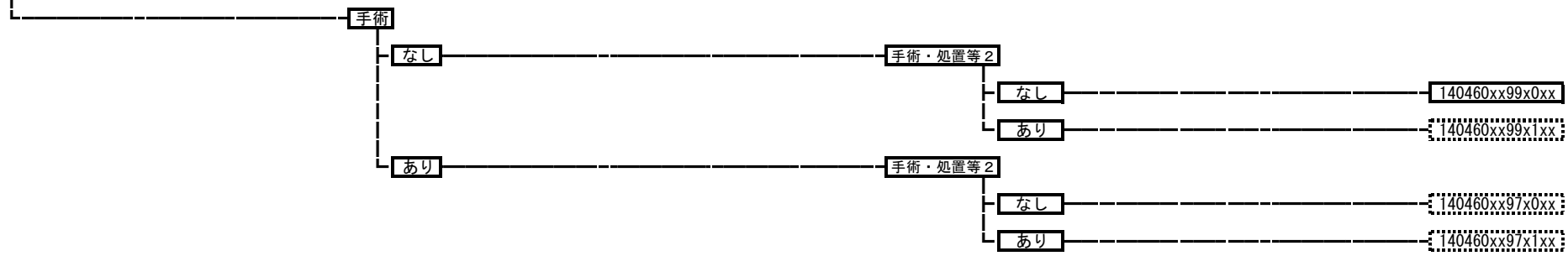

140480 先天性腹壁異常

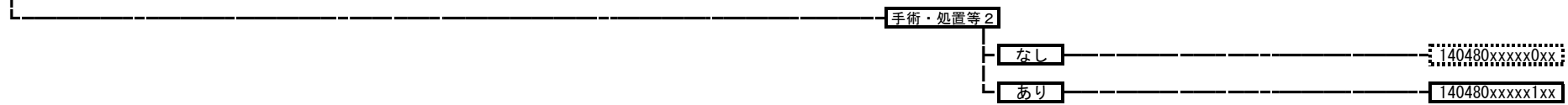

140490 手足先天性疾患

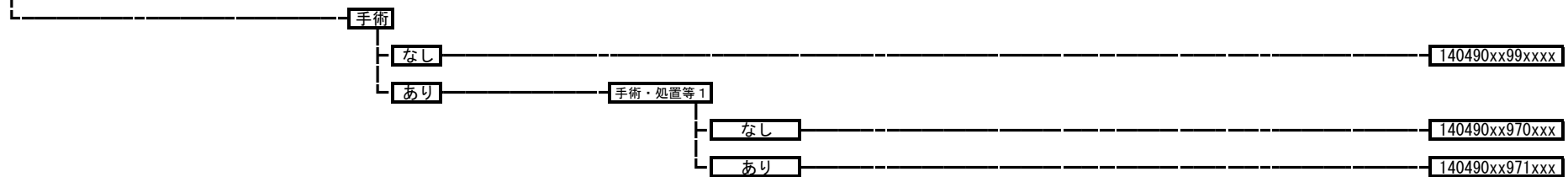



**140500 骨軟骨先天性形成異常**

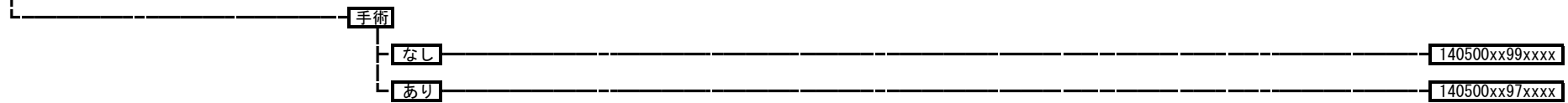

**140510 股関節先天性疾患、大腿骨先天性疾患**

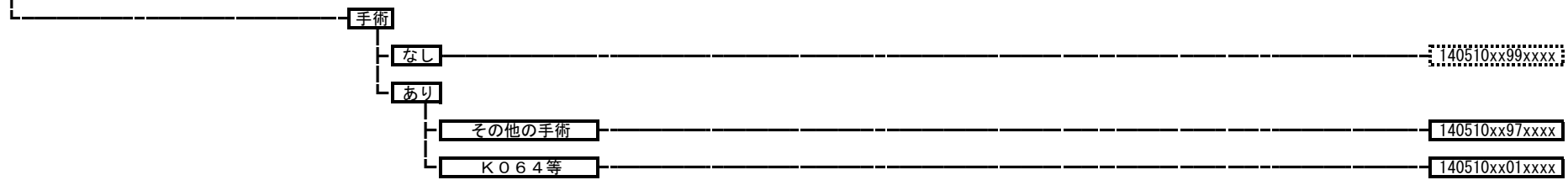

**140550 先天性嚢胞性腎疾患**

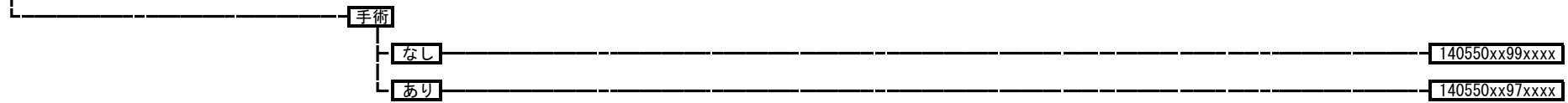

**140560 先天性水腎症**

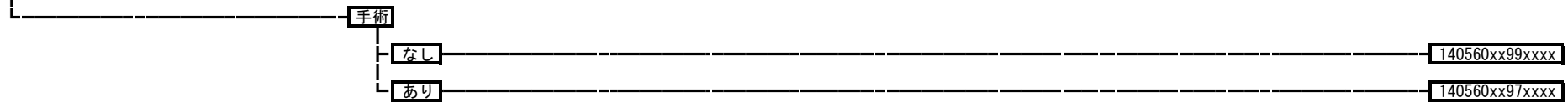

**140570 先天性上部尿路疾患**

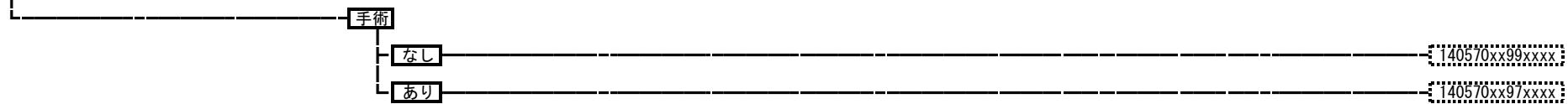

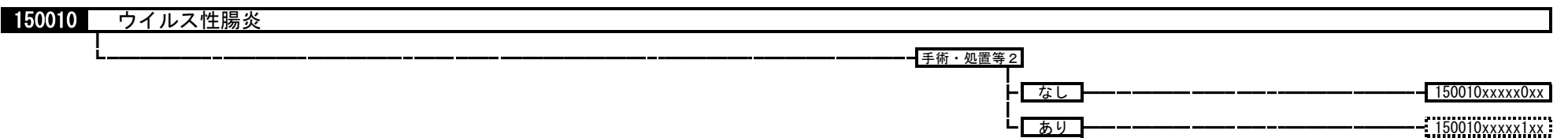
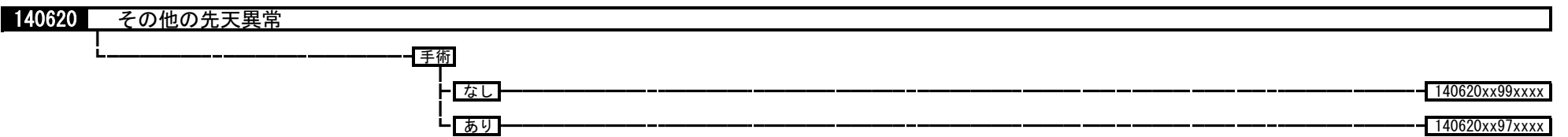
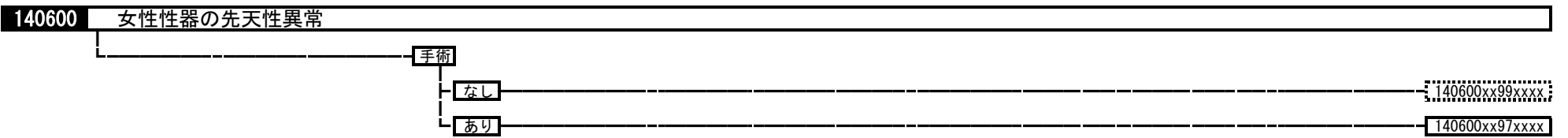
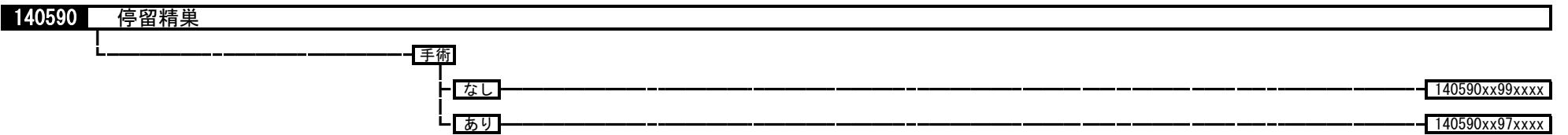
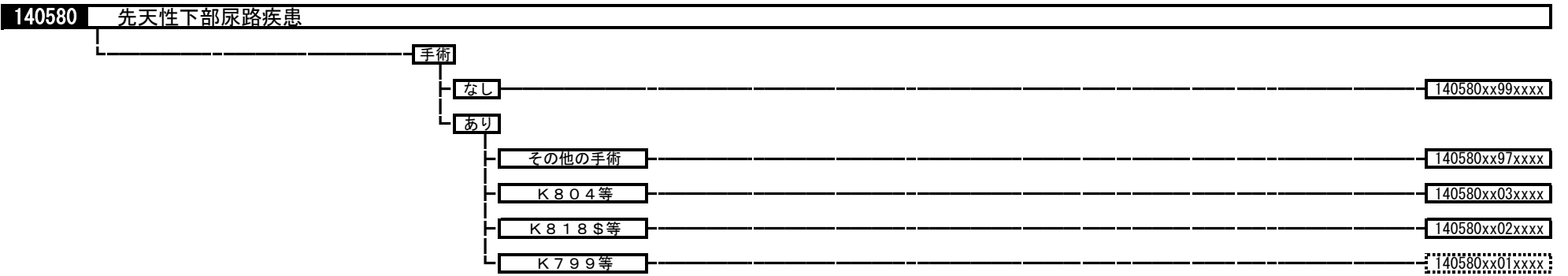

150020 細菌性腸炎

手術・処置等 2

なし

150020xxxxx0xx

あり

150020xxxxx1xx

150021 偽膜性腸炎

手術・処置等 2

なし

150021xxxxx0xx

あり

150021xxxxx1xx

150030 ウイルス性髄膜炎

手術・処置等 2

なし

150030xxxxx0xx

あり

150030xxxxx1xx

150040 熱性けいれん

手術・処置等 2

なし

150040xxxxx0xx

あり

150040xxxxx1xx

150050 急性脳炎急性脳症

手術・処置等 2

なし

副傷病

なし

150050xxxxx00x

あり

150050xxxxx01x

あり

150050xxxxx1xx

**150070 川崎病**

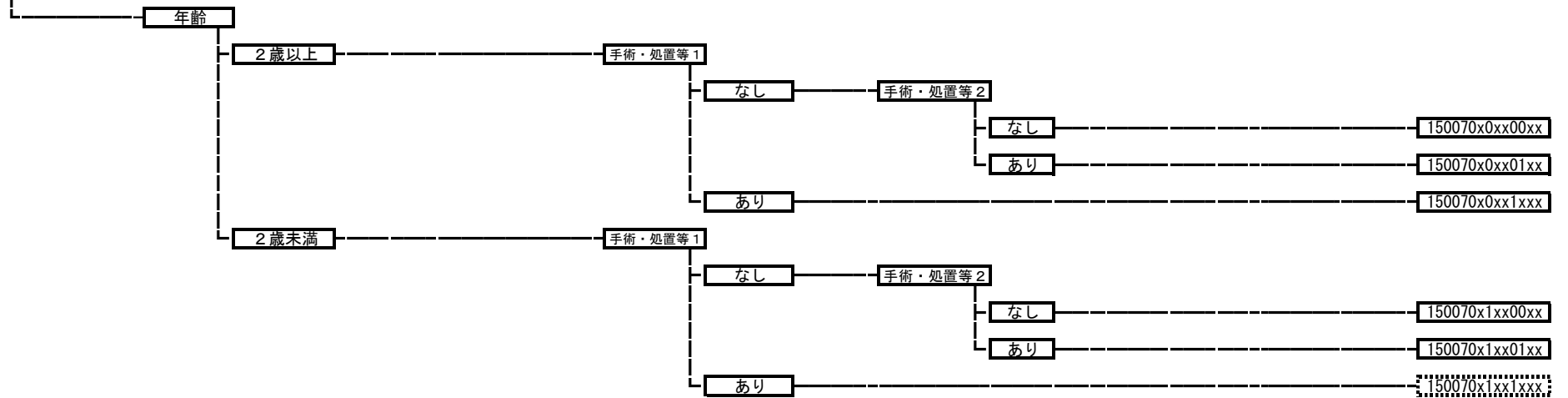

**150100 虐待症候群**

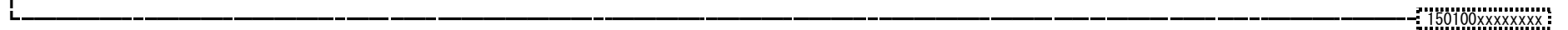

**150110 染色体異常（ターナー症候群及びクラインフェルター症候群を除く。）**



**160100 頭蓋・頭蓋内損傷**

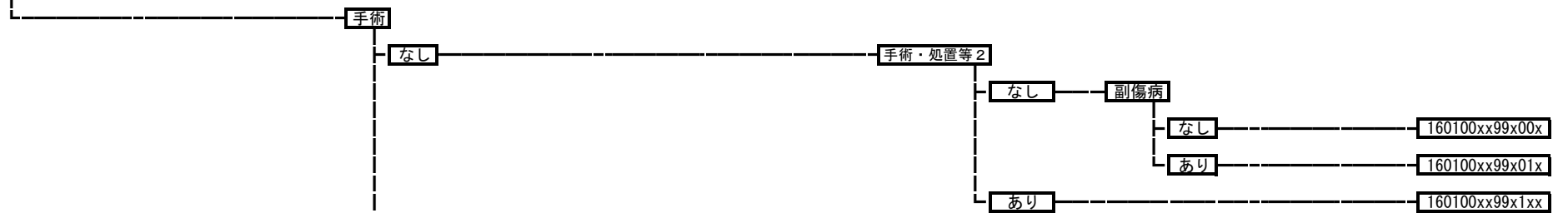

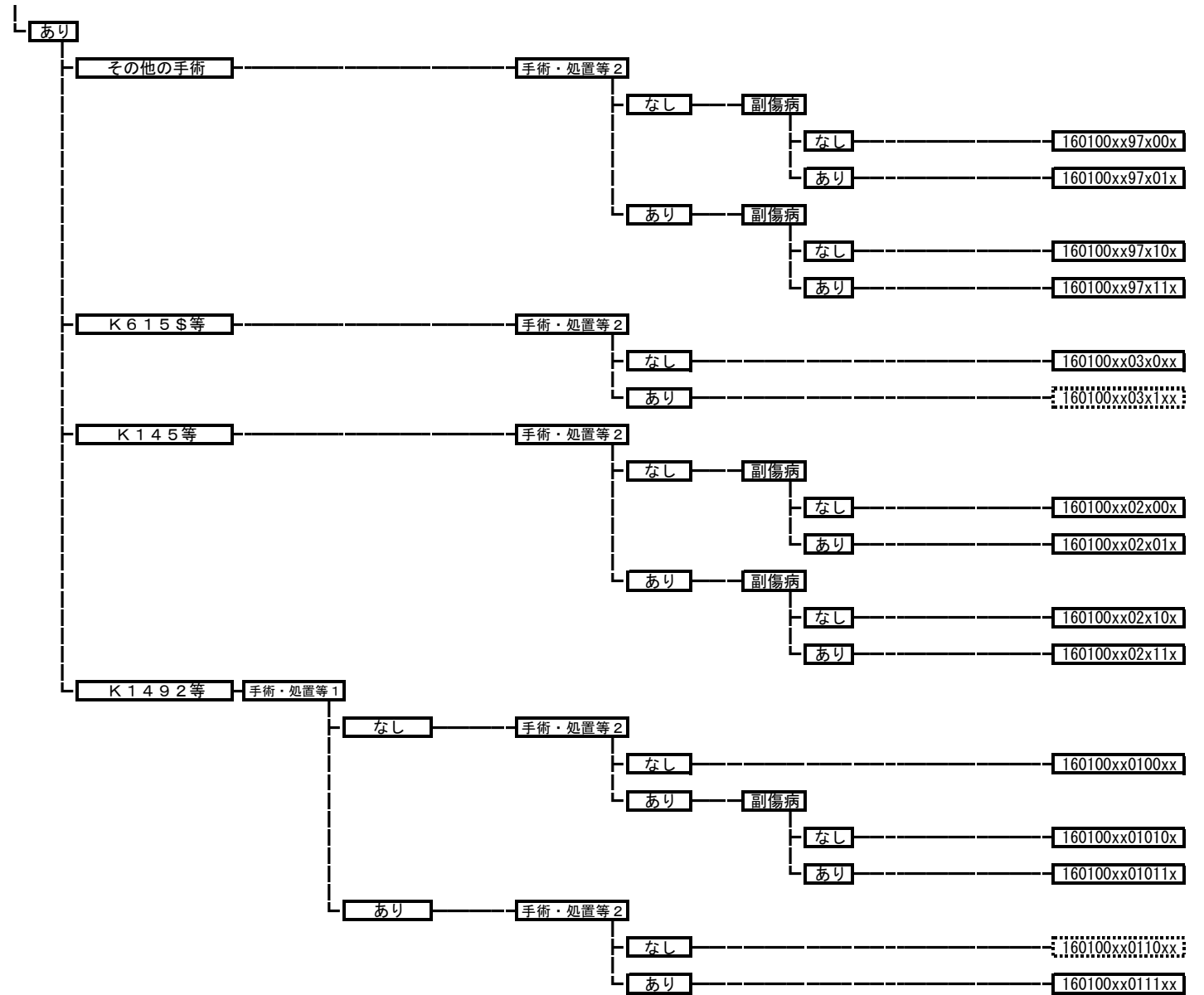

160200 顔面損傷（口腔、咽頭損傷を含む）

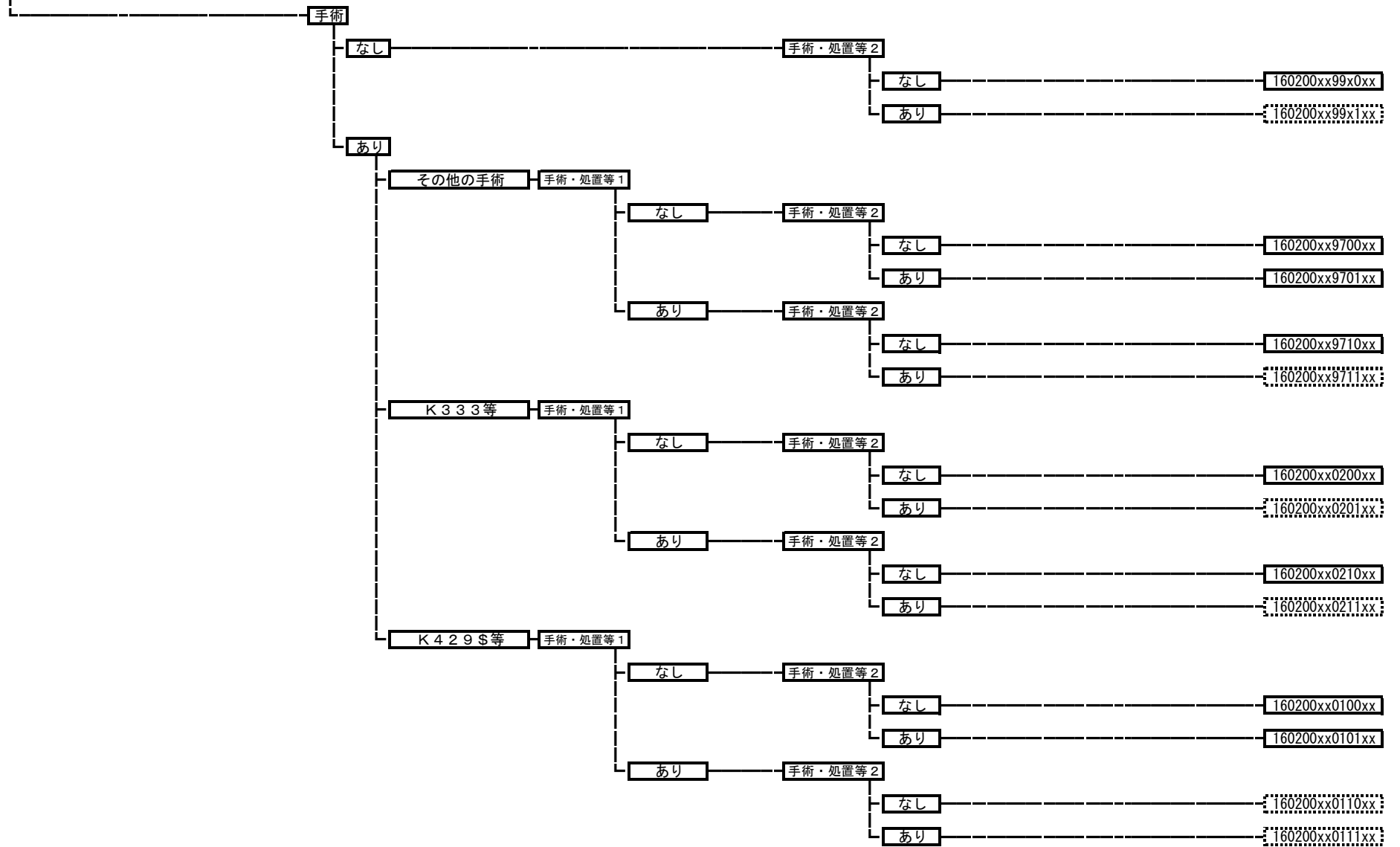

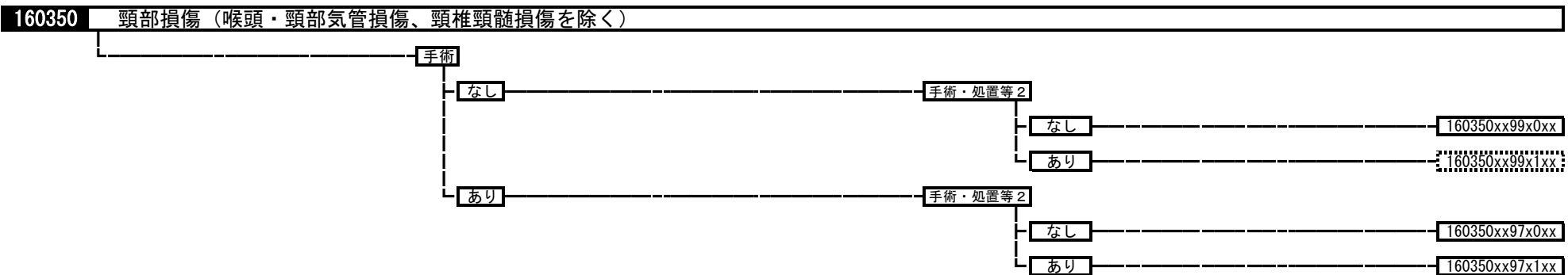
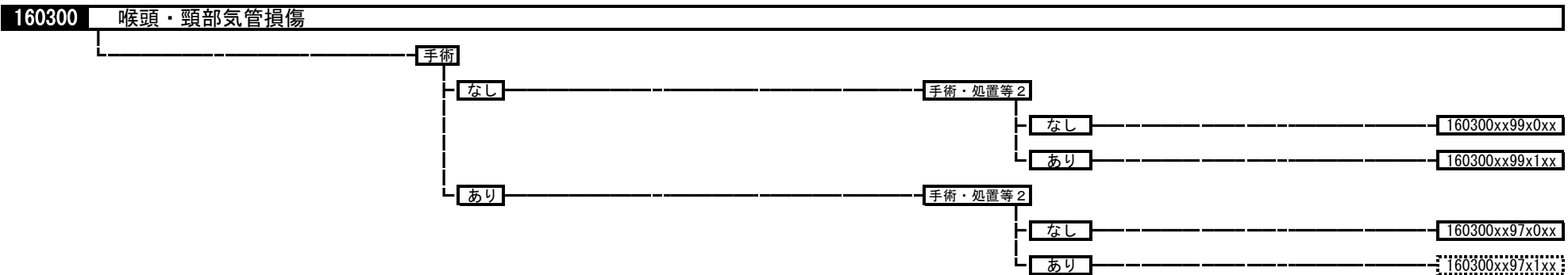
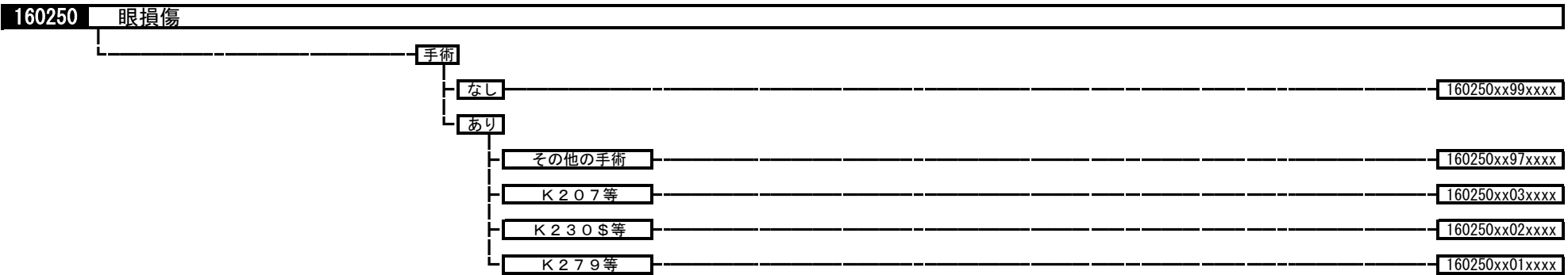

**160400 胸郭・横隔膜損傷**

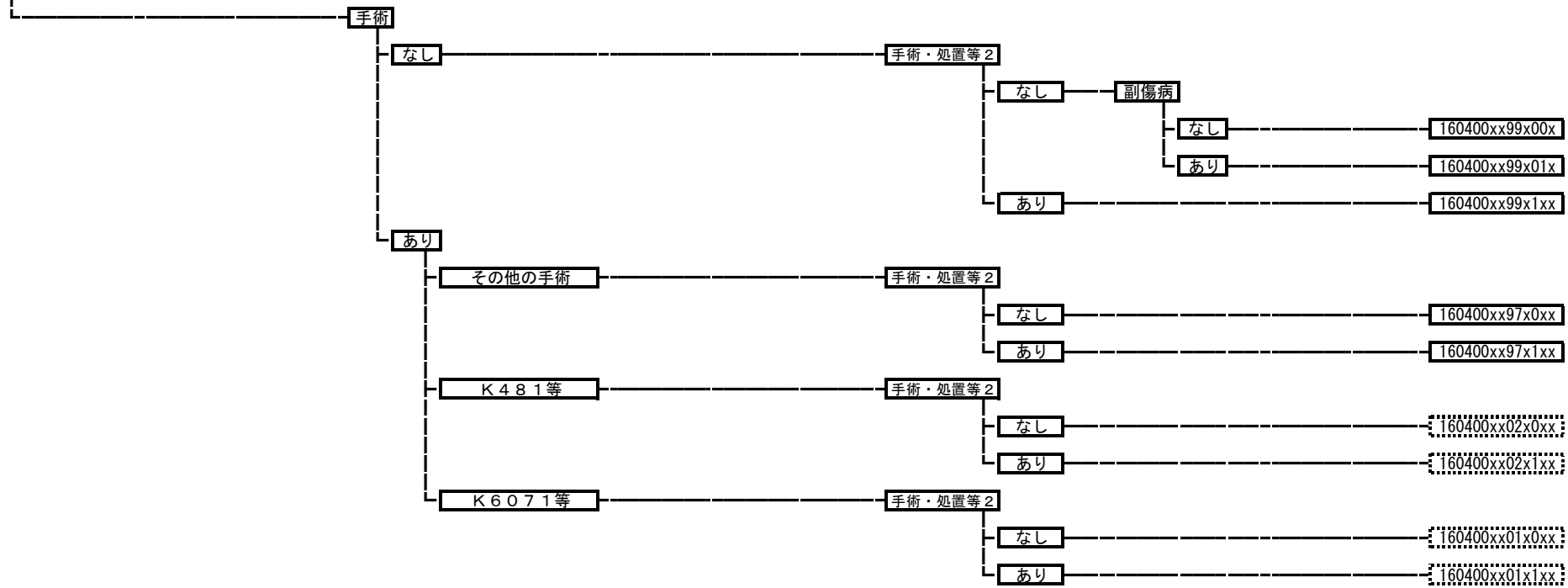

**160440 外耳・中耳損傷（異物を含む）**



**160450 肺・胸部気管・気管支損傷**

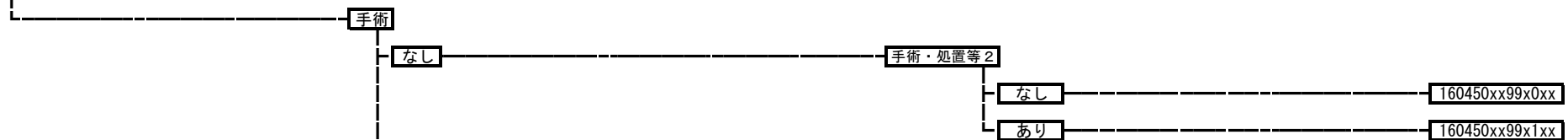



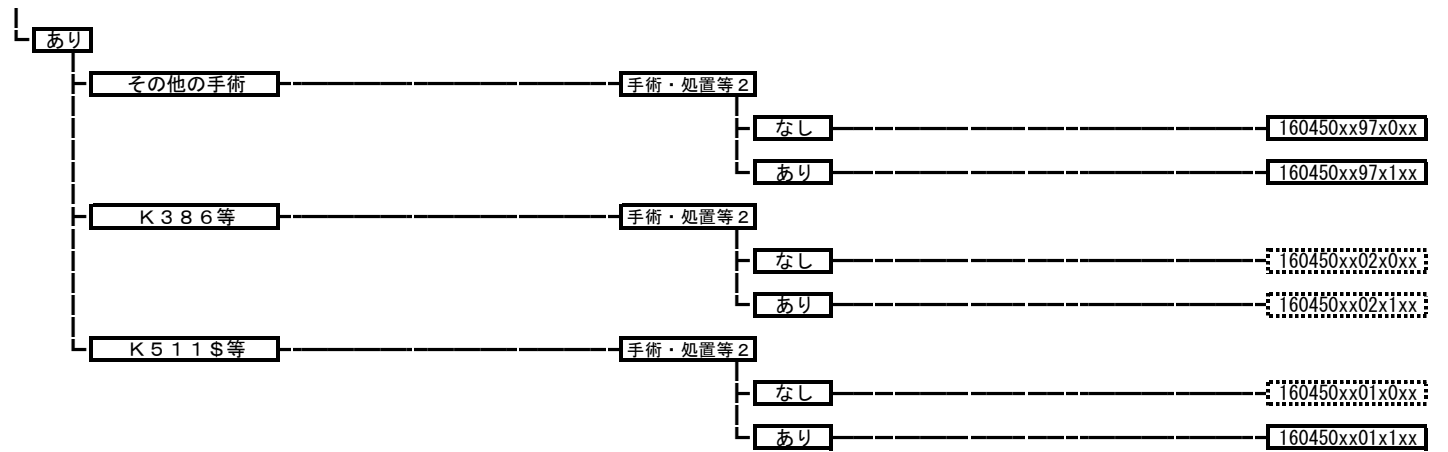

**160480 心・大血管損傷**

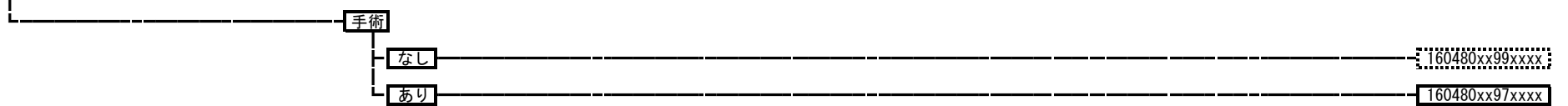

**160500 食道・胃損傷**

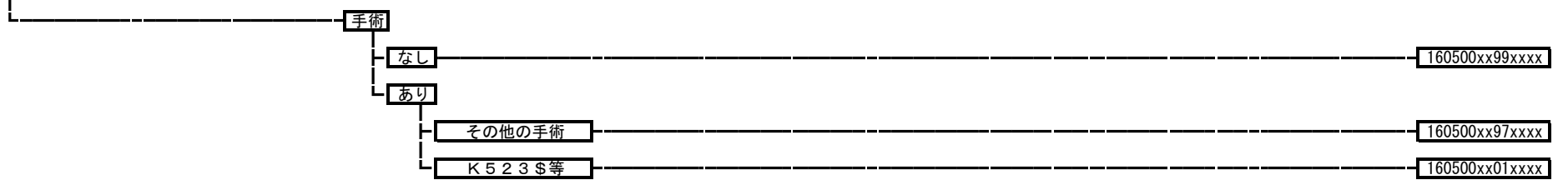

**160510 肝・胆道・膵・脾損傷**

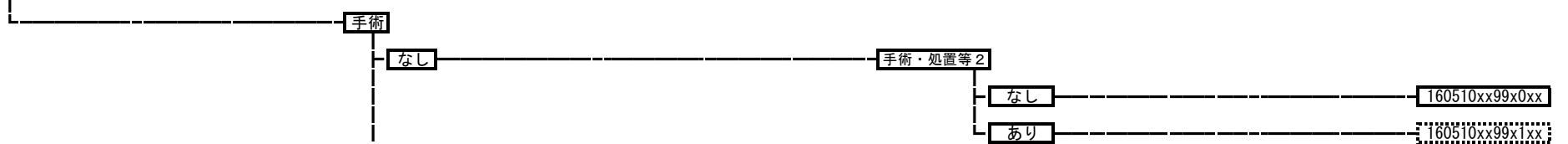

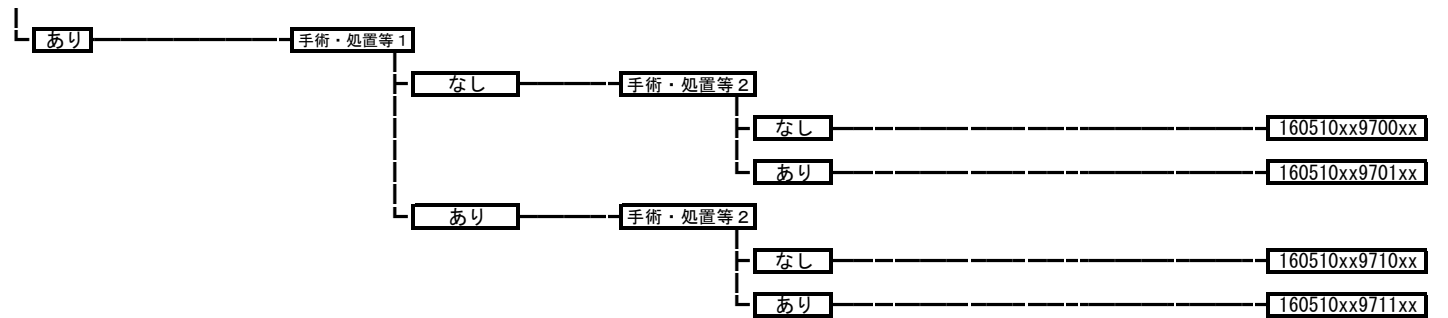

<b>16054x</b>	<b>腸管損傷（胃以外）</b>	
	160541	小腸・小腸腸間膜損傷
	160542	結腸・直腸腸間膜損傷
	160543	直腸・肛門損傷



<b>160570</b>	<b>腹部血管損傷</b>
---------------	---------------



160575 その他腹腔内臓器の損傷

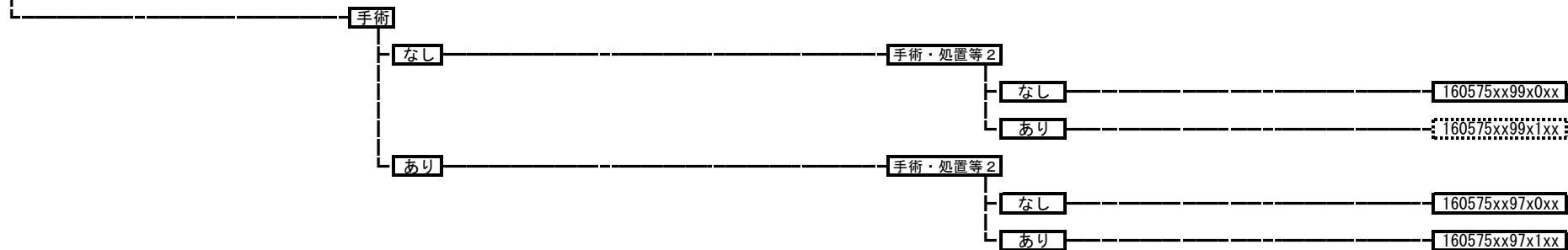

160580 腹壁損傷

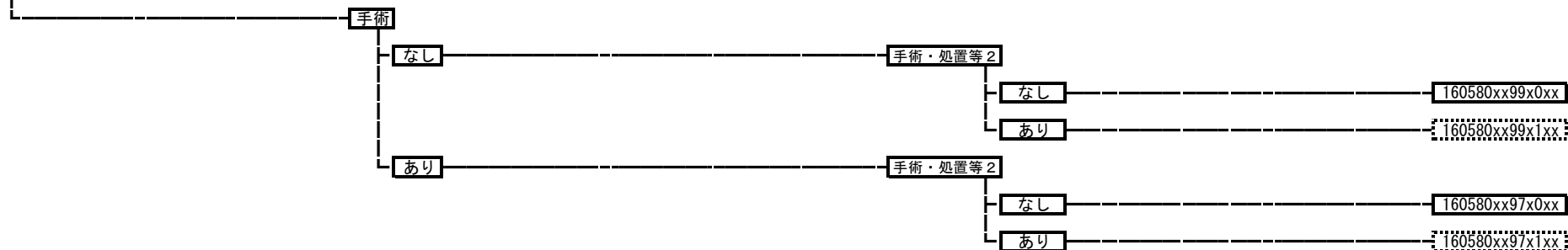

160590 四肢神経損傷



160600 四肢血管損傷



**160610 四肢筋腱損傷**

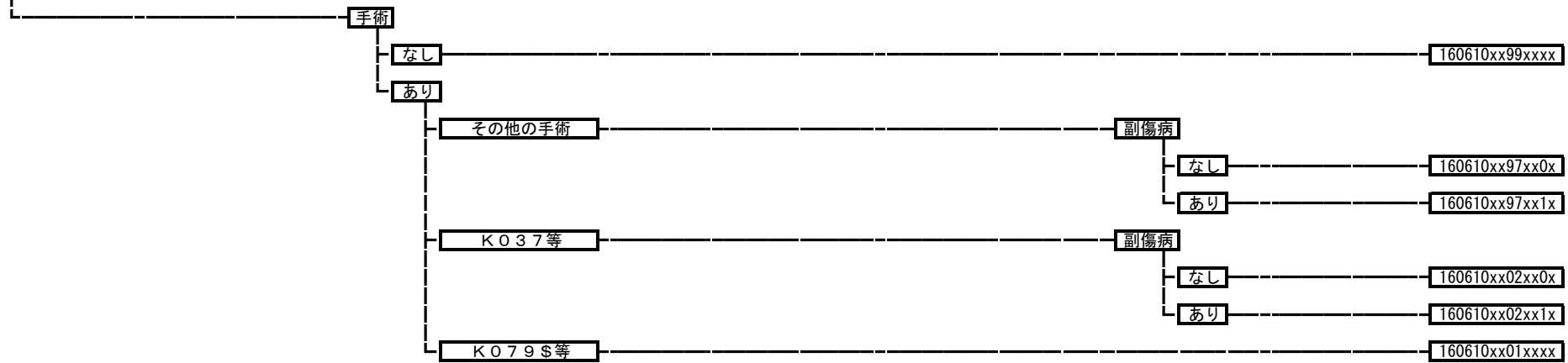

**160620 肘、膝の外傷（スポーツ障害等を含む。）**

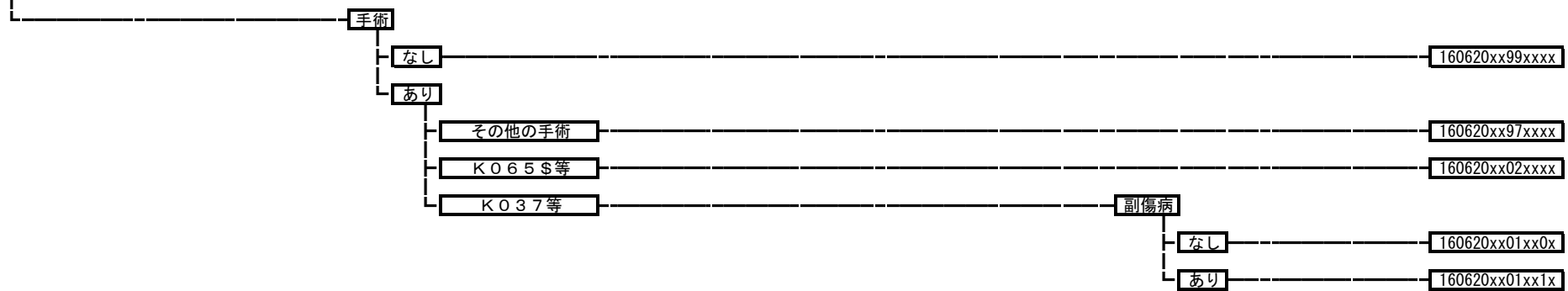

**160640 外傷性切断**

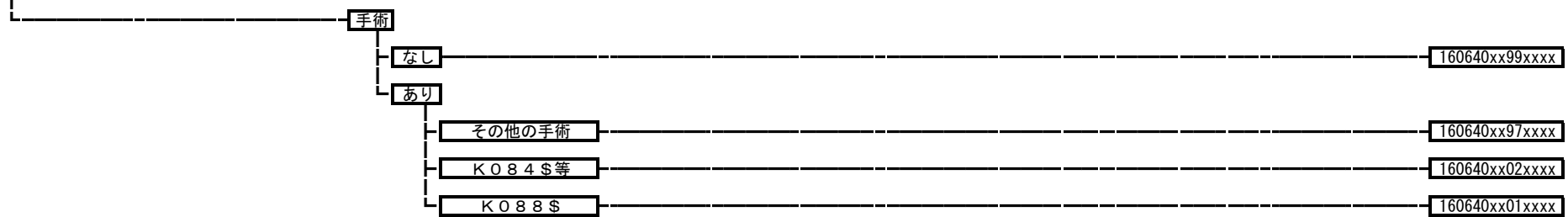

**160650** コンパートメント症候群

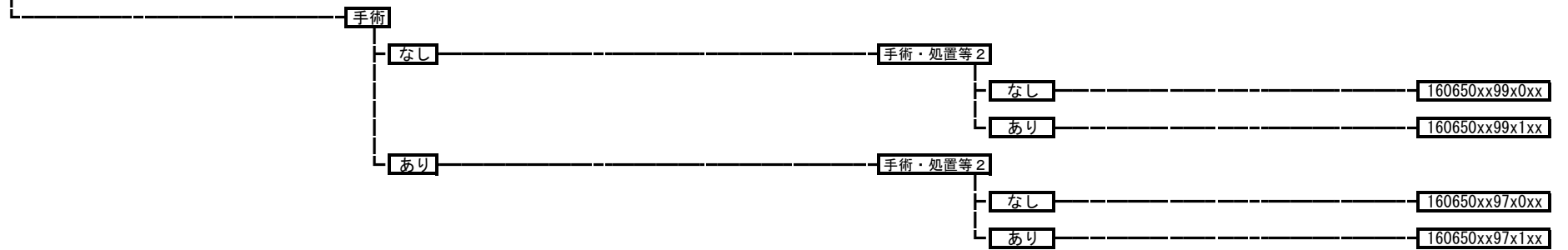

**160660** 皮下軟部損傷・挫滅損傷、開放創

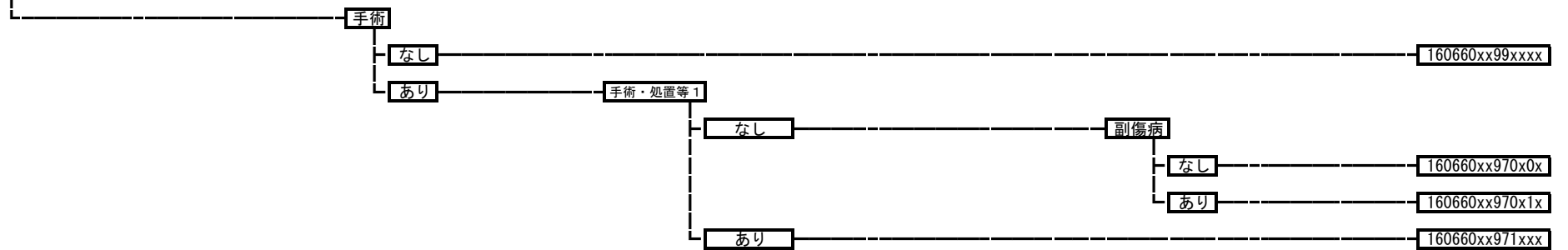

**160690** 胸椎、腰椎以下骨折損傷（胸・腰髄損傷を含む。）

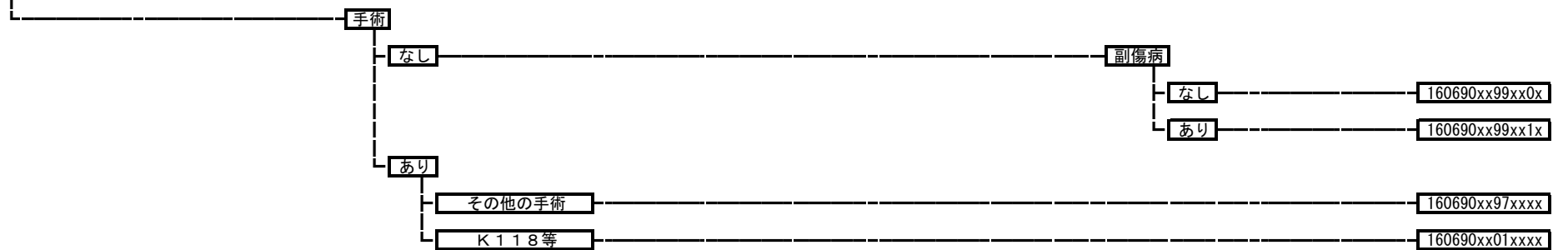

**160700** 鎖骨骨折、肩甲骨骨折

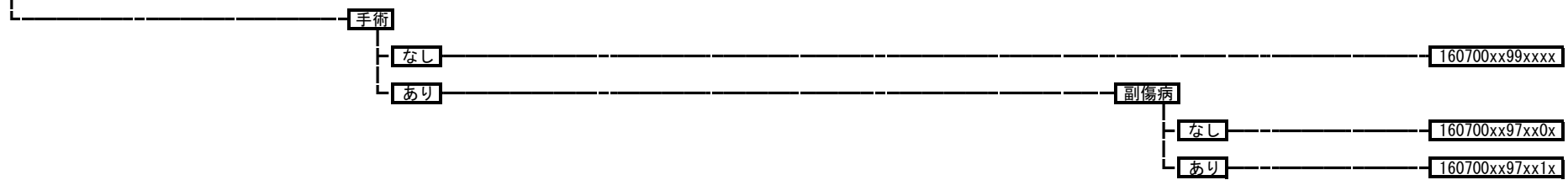

**160710** 鎖骨骨折、肩甲骨骨折の開放骨折



**160720** 肩関節周辺の骨折脱臼

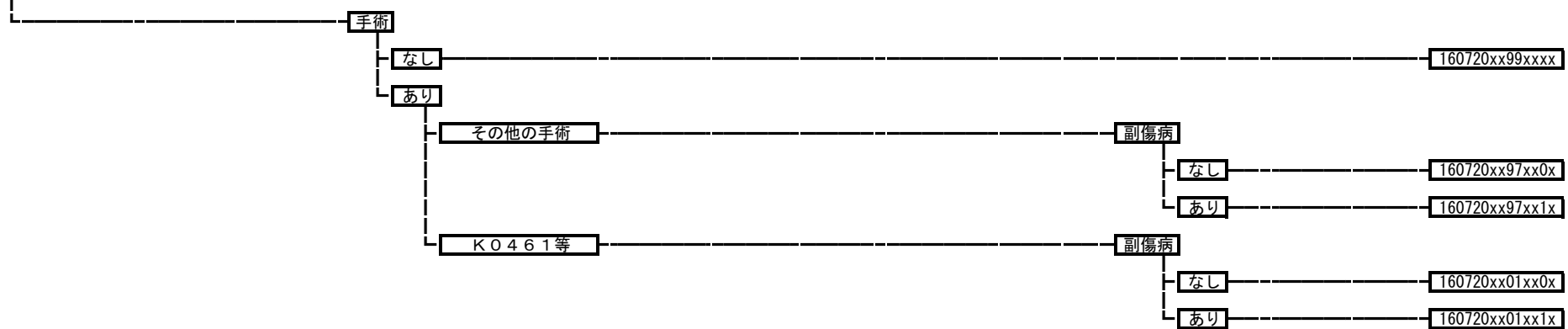

**160730** 肩関節周辺開放骨折



**160740 肘関節周辺の骨折・脱臼**

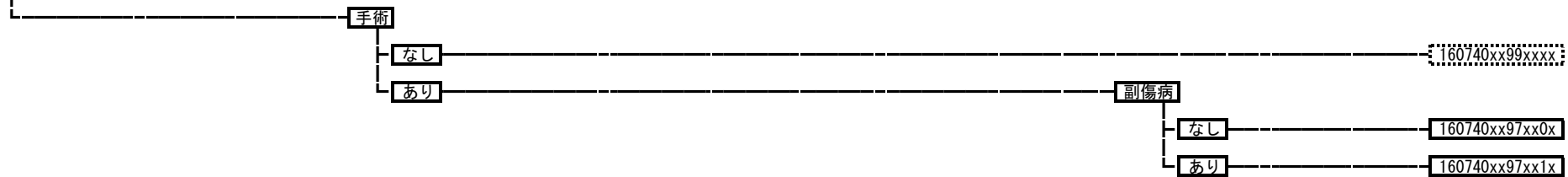

**160750 肘関節周辺開放骨折**

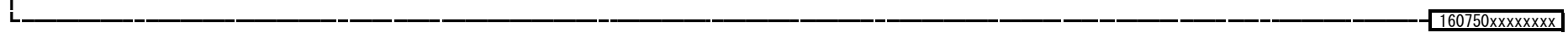

**160760 前腕の骨折**

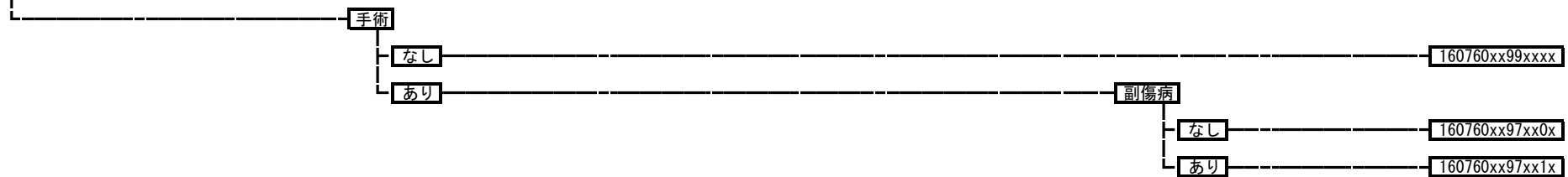

**160770 前腕開放骨折**



**160780 手関節周辺骨折脱臼**

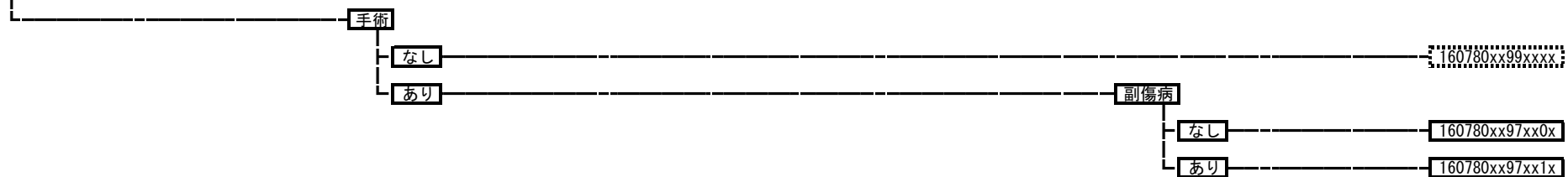

160790 手関節周辺開放骨折  
160790xxxxxxxx

160800 股関節大腿近位骨折

- 手術
  - なし
    - 副傷病
      - なし 160800xx99xx0x
      - あり 160800xx99xx1x
  - あり
    - その他の手術 160800xx97xxxx
    - K0811等 160800xx01xxxx

160810 股関節大腿近位開放骨折  
160810xxxxxxxx

160820 膝関節周辺骨折・脱臼

- 手術
  - なし 160820xx99xxxx
  - あり
    - その他の手術
      - 副傷病
        - なし 160820xx97xx0x
        - あり 160820xx97xx1x
    - K046\$等 160820xx01xxxx



**160830 膝関節周辺開放骨折**

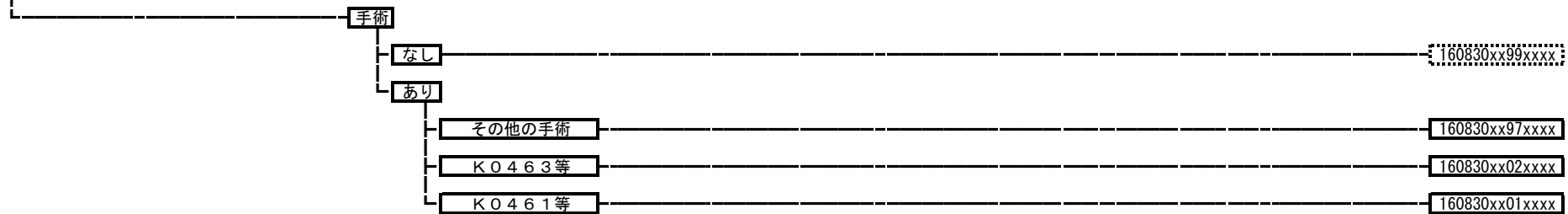

**160835 下腿足関節周辺骨折**

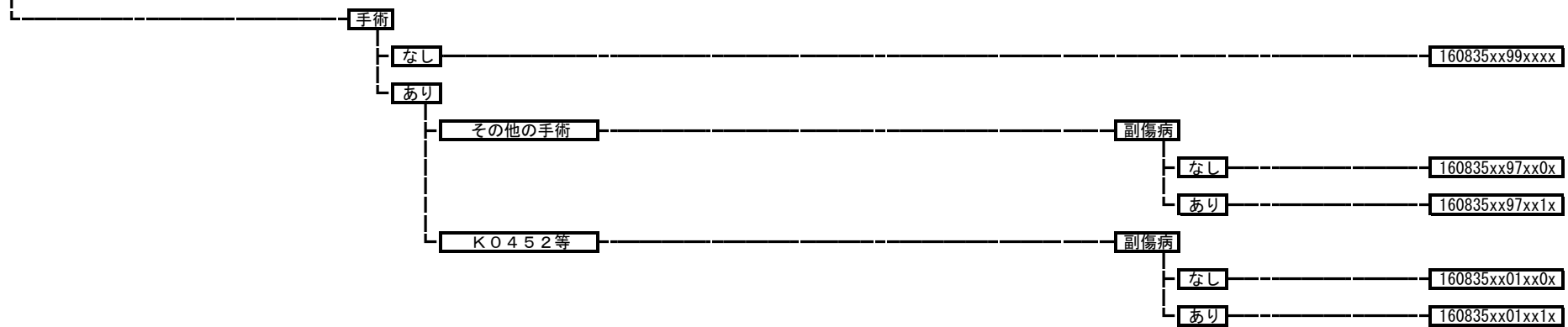

**160840 下腿足関節周辺開放骨折**

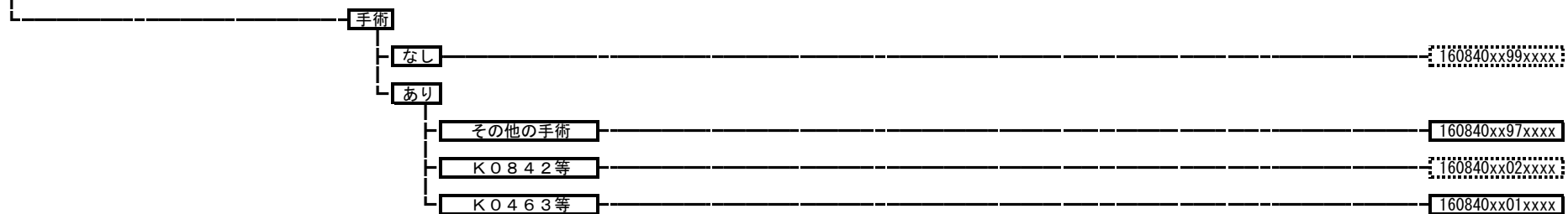

160850 足関節・足部の骨折、脱臼

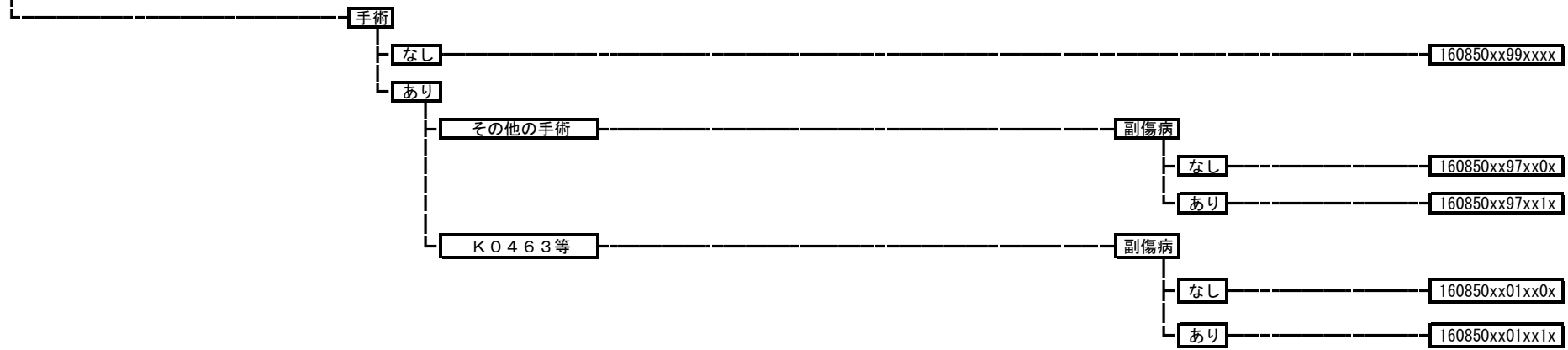

160860 足関節・足部の骨折、脱臼、開放骨折



160870 頸椎頸髄損傷

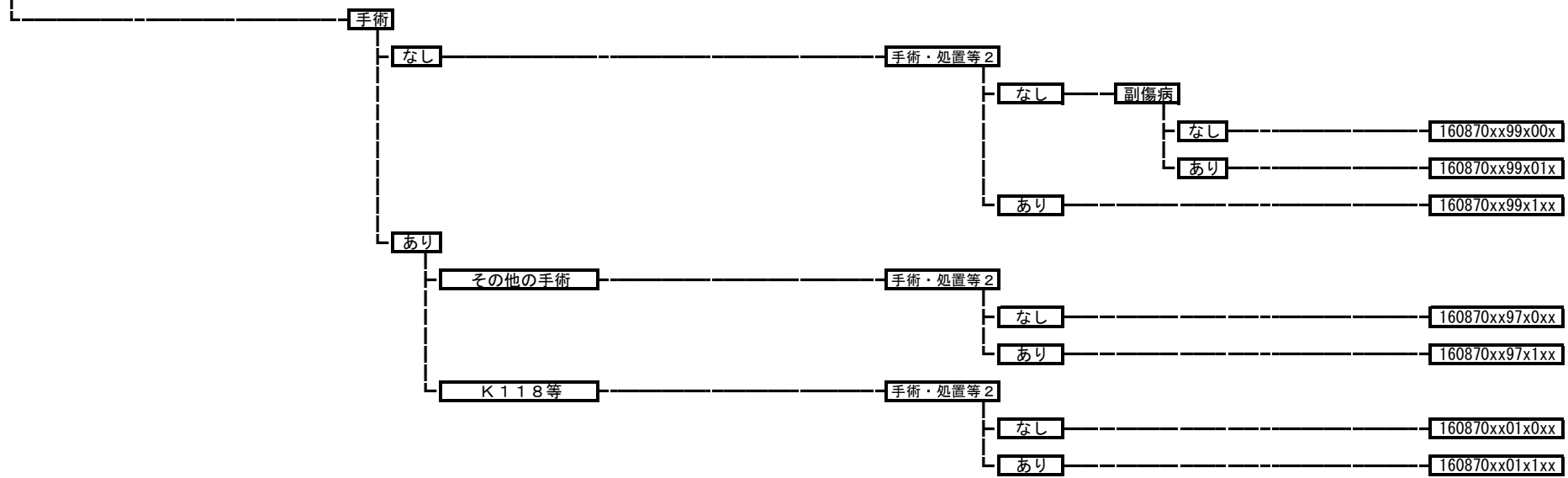

**160950 腎・尿管損傷**



**160960 膀胱・尿道損傷**

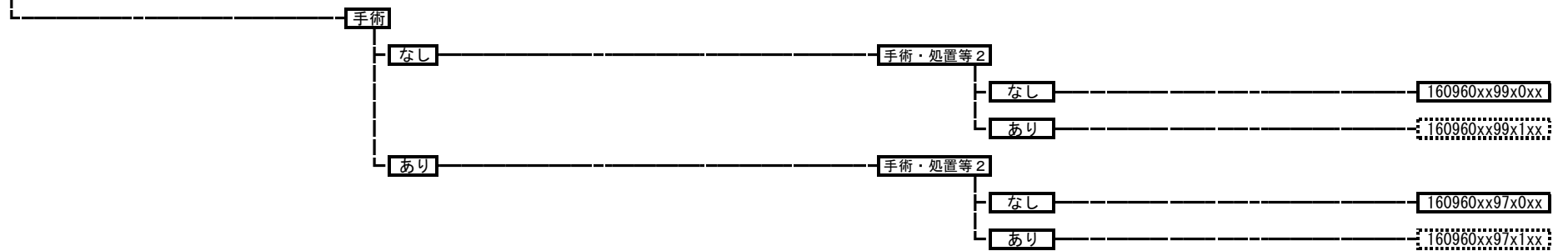

**160970 生殖器損傷**

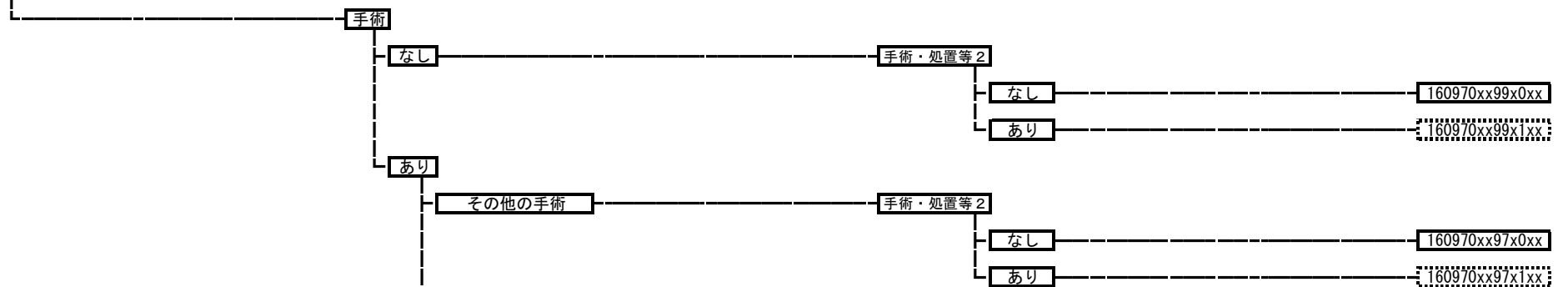

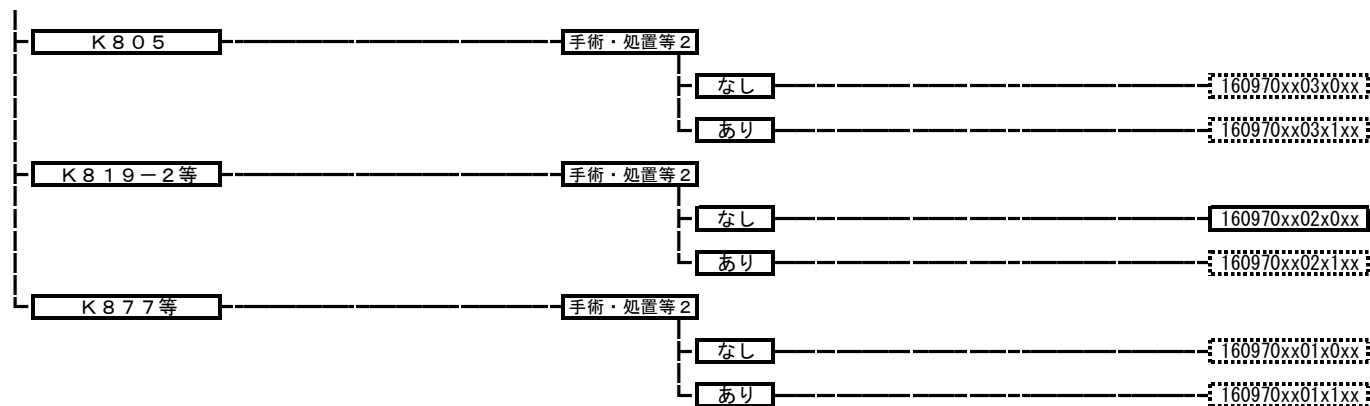

**160980 骨盤損傷**

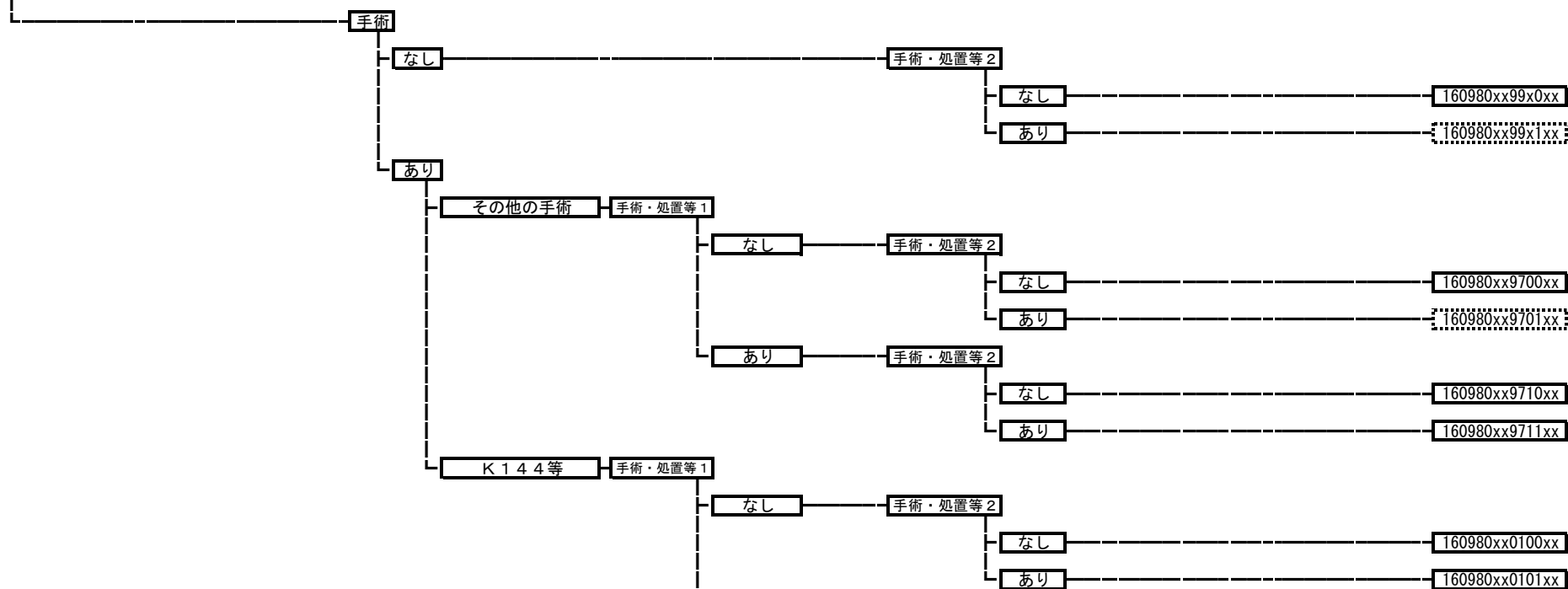

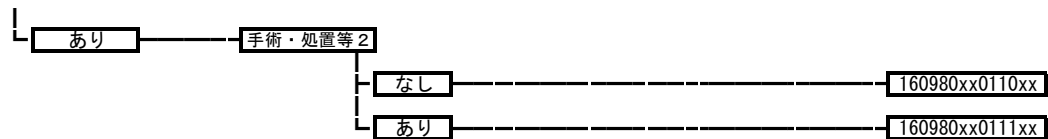

**160990 多部位外傷**

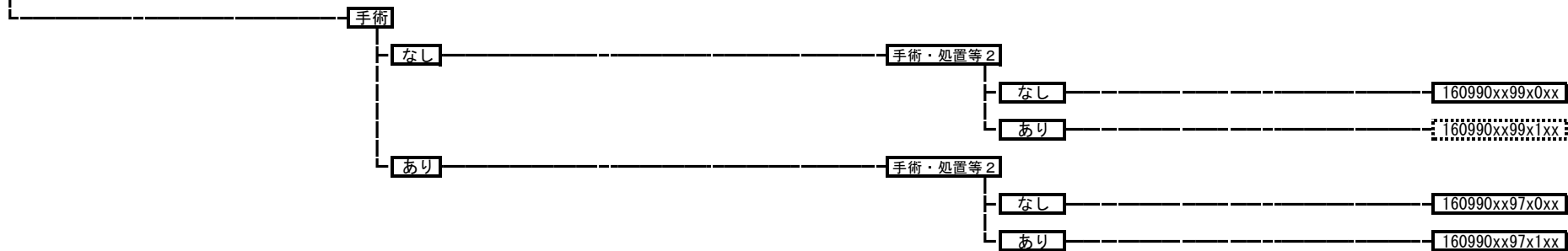

**160995 気道熱傷**

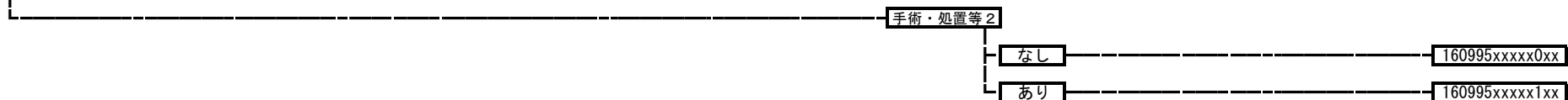

**161000 熱傷・化学熱傷・凍傷・電撃傷**

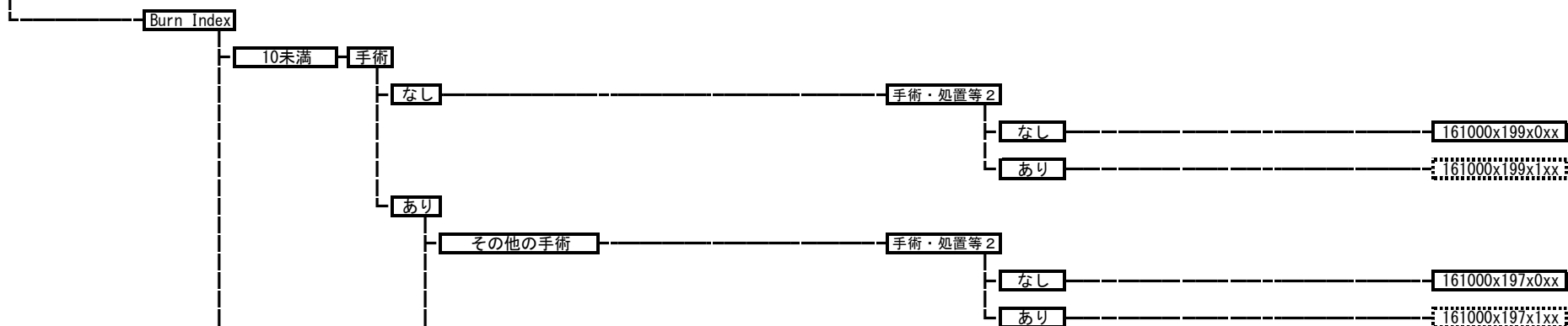

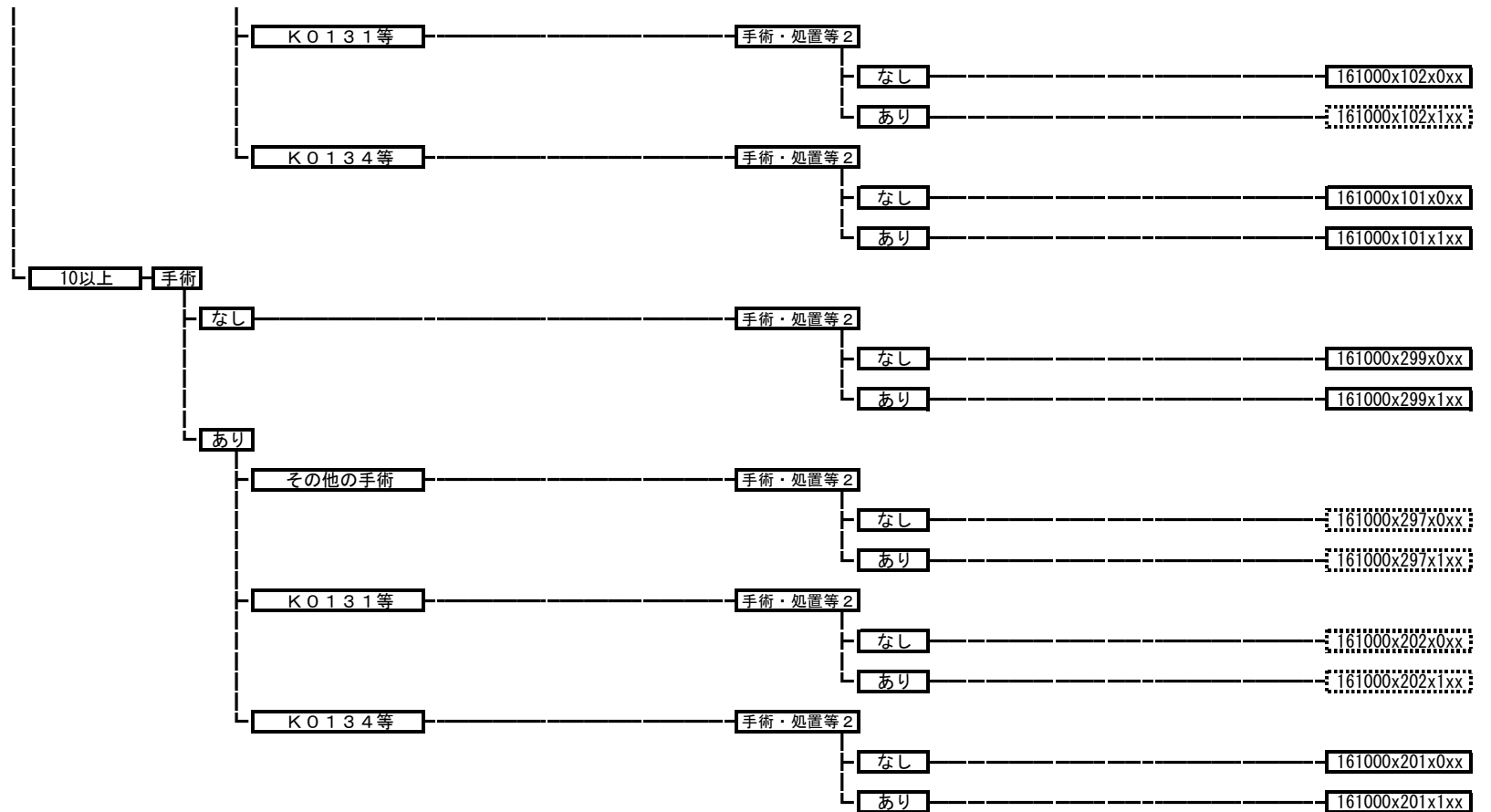

**161020 体温異常**

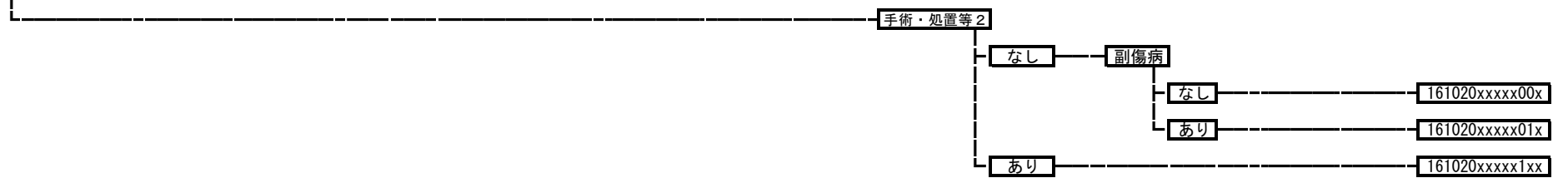

**161030** 気圧による損傷 161030xxxxxxxx

**161040** 損傷の続発性、後遺症 161040xxxxxxxx

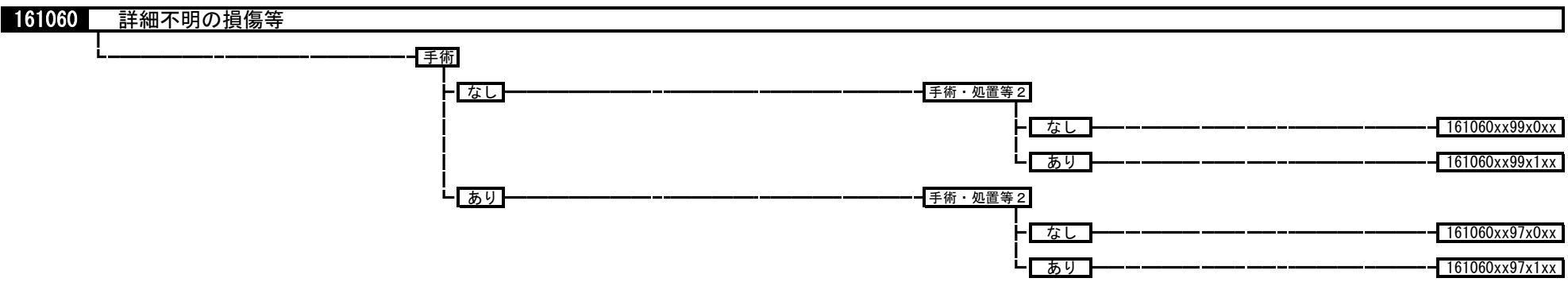

**161070** 薬物中毒（その他の中毒）

手術・処置等2  
 1：人工呼吸、中心静脈注射  
 2：人工腎臓 その他の場合  
 3：血漿交換療法、吸着式血液浄化法

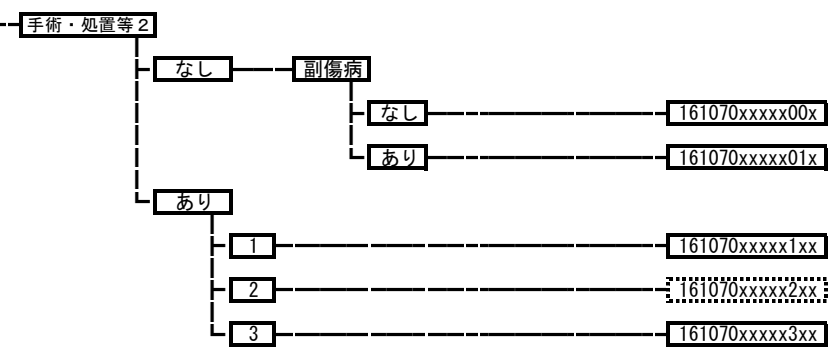

**170020** 精神作用物質使用による精神および行動の障害 170020xxxxxxxx

170030 統合失調症, 統合失調症型障害および妄想性障害

170030xxxxxxxx

170040 気分〔感情〕障害

170040xxxxxxxx

170050 神経症性障害, ストレス関連障害および身体表現性障害

170050xxxxxxxx

170060 その他の精神及び行動の障害

170060xxxxxxxx

180010 敗血症

年齢

1歳以上

手術・処置等2

なし

180010x0xxx0xx

あり

1

180010x0xxx1xx

2

180010x0xxx2xx

3

180010x0xxx3xx

1歳未満

手術・処置等2

なし

180010x1xxx0xx

あり

1

180010x1xxx1xx

2

180010x1xxx2xx

3

180010x1xxx3xx

手術・処置等2  
1: ガンマグロブリン  
2: 人工呼吸など  
3: 持続緩徐式血液濾過、  
吸着式血液浄化法



180020 性感染症  
180020xxxxxxxx

180030 その他の感染症（真菌を除く）  
180030xxxxxxxx

180035 その他の真菌感染症  
180035xxxxxxxx

180040 手術・処置等の合併症  
手術・処置等2  
なし 180040xxxx0xx  
あり 180040xxxx1xx

180050 その他の悪性腫瘍  
手術  
なし 180050xx99xxx  
あり 180050xx97xxx

180060 その他の新生物  
手術  
なし 180060xx99xxx  
あり 180060xx97xxx



診断群分類			医療資源を最も投入した傷病名		年齢、出生時体重		手術				手術・処置等1			手術・処置等2			副傷病		重症度等									
MDC	コード	分類名	ICD名称	ICDコード	コ ラ グ	年齢、出生 時体重	手術分岐	対 応 コ ド	フ ラ グ	点数表名称	区分番号 等	対 応 コ ド	フ ラ グ	処置等名称	区分番号 等	対 応 コ ド	フ ラ グ	処置等名称	区分番号 等	対 応 コ ド	フ ラ グ	疾患名	疾患コ ドまたはICD コード	フ ラ グ	重症度 等			
01	0030	未破裂脳動脈瘤	脳動脈壁の解離、非<未>破裂性	1670			手術なし	99	99	手術なし		1	1	造影剤注入手技 動脈造影カテーテル法 主要血管の分枝血管を選択的に造影撮影 した場合	E0033 イ	1	2	中心静脈注射	G005	1	3	水頭症	010200	0	リハビリ なし			
			脳動脈瘤、非<未>破裂性	1671			その他の手術あり	97	97		その他のK コード		1	1	人工呼吸	J045\$	1	3	肺炎、急性気管 支炎、急性細気 管支炎	040080	1	3	誤嚥性肺炎	040081	1	リハビリ あり		
			脳血管内手術 脳動脈瘤頭部クリッピング 等	03 01	01 02	脳血管内手術 脳動脈瘤頭部クリッピング 等	K178\$ K177\$																					
			01 02 脳動脈瘤被包術 01 02 脳動脈瘤流入血管クリッピング(開頭して行うも の) 01 02 脳動脈瘤流入血管クリッピング(開頭して行うも の)+動脈形成術、吻合術 頭蓋内動脈	K175\$ K176\$ K176\$+K61 01																								
01	0040	非外傷性頭蓋内 血腫(非外傷性 硬膜下血腫以 外)	脳内出血	161\$	0	0	JCS30未満	手術なし	99	99	手術なし		1	1	胃瘻造設術(経皮的内視鏡下胃瘻造設術 を含む。)	K664	1	6	ガンマナイフによる定 位放射線治療	M001- 2	1	2	肺炎、急性気管 支炎、急性細気 管支炎	040080	0	リハビリ なし		
			頭蓋内出血(非外傷性)、詳細不明	1629	1	1	JCS30以上	その他の手術あり	97	97		その他のK コード	1	1	胃瘻閉鎖術	K665	1	6	直線加速器による放 射線治療 定位放射 線治療の場合	M001- 31	1	2	誤嚥性肺炎	040081	1	リハビリ あり		
			脳アミロイド血管症	1680			穿頭脳室ドレナージ術 等	02 05	05	穿頭脳室ドレナージ術 等	K145			1	3	人工腎臓 その他の 場合	J0383	1	2	腎臓または尿路 の感染症	110310							
			脳実質外血管の動脈奇形 脳実質外血管のその他の奇形	Q280 Q281			脳血管内手術+脳動静 脈奇形摘出術等	02 08	08 01	水頭症手術 シャント手術 脳血管内手術+脳動静脈奇形摘出術 等	K1742 K178\$+K17 2			1	2	中心静脈注射	G005	1	1	人工呼吸	J045\$							
			脳血管の動脈奇形 脳血管のその他の奇形	Q282 Q283			01 01 脳動静脈奇形摘出術 01 02 動脈形成術、吻合術 頭蓋内動脈 01 03 頭蓋内血腫除去術(開頭して行うもの) 脳内の もの 01 03 定位的脳内血腫除去術 01 04 機能的定位脳手術 01 07 減圧開頭術 その他の場合	K172 K6101 K1643 K164-4 K154\$ K1492																				
			01 03 定位的脳内血腫除去術 01 04 機能的定位脳手術 01 07 減圧開頭術 その他の場合	K164-4 K154\$ K1492																								
			01 03 定位的脳内血腫除去術 01 04 機能的定位脳手術 01 07 減圧開頭術 その他の場合	K164-4 K154\$ K1492																								
01	0050	非外傷性硬膜下 血腫	硬膜下出血(急性)(非外傷性)	1620	0	0	JCS30未満	手術なし	99	99	手術なし		1	1	胃瘻造設術(経皮的内視鏡下胃瘻造設術 を含む。)	K664	1	3	人工腎臓 その他の 場合	J0383	1	1	肺炎、急性気管 支炎、急性細気 管支炎	040080	0	リハビリ なし		
			非外傷性硬膜外出血	1621	1	1	JCS30以上	その他の手術あり	97	97		その他のK コード	1	1	胃瘻閉鎖術	K665	1	2	中心静脈注射	G005	1	1	誤嚥性肺炎	040081	1	リハビリ あり		
01	0060	脳梗塞	一過性脳虚血発作および関連症候群	G45\$	0	0	JCS30未満	手術なし	99	99	手術なし		1	1	造影剤注入手技 動脈造影カテーテル法 主要血管の分枝血管を選択的に造影撮影 した場合	E0033 イ	4	9	tPA		1	1	肺炎、急性気管 支炎、急性細気 管支炎	040080	0	リハビリ なし		
			脳血管疾患における脳の血管(性)症 候群 脳梗塞	G46\$ 163\$	1	1	JCS30以上	その他の手術あり	97	97		その他のK コード	3	8	エダラボン	E101	1	1	誤嚥性肺炎	040081	1	1	腎臓または尿路 の感染症	110310	1	リハビリ あり		
01	0070	脳血管障害(そ の他)	脳実質外動脈の閉塞および狭窄、脳 梗塞に至らなかったもの	165\$			経皮的脳血管形成術等	02	01	経皮的脳血管形成術	K178-2			2	4	PET	E101- 2\$	1	1	腎臓または尿路 の感染症	180010							
			脳動脈の閉塞および狭窄、脳梗塞に 至らなかったもの	166\$			02 01 経皮的選択的脳血栓・血栓溶解術	K178-3\$							2	4	非放射性キセノン脳 血流動態検査	E201										
			もやもや病<ワイリス動脈輪閉塞症>	1675			02 01 経皮的動脈ステント留置術	K609-2								1	3	人工腎臓 その他の 場合	J0383									
			脳血管疾患、詳細不明	1679			動脈形成術、吻合術 頭蓋内動脈等	01 02	02 01	動脈形成術、吻合術 頭蓋内動脈 頭蓋内動脈等	K6101			1	2	中心静脈注射	G005	1	1	人工呼吸	J045\$							
			脳梗塞の続発・後遺症 循環器系のその他の処置後障害、他 に分類されないもの	1693 1978			01 03 動脈血栓内膜摘出術 01 04 減圧開頭術 その他の場合  01 04 頭蓋内血腫除去術(開頭して行うもの) 脳内の もの 01 04 定位的脳内血腫除去術 01 04 動脈形成術、吻合術 その他の動脈	K609\$ K1492  K1643 K164-4 K6105																				
			01 04 定位的脳内血腫除去術 01 04 動脈形成術、吻合術 その他の動脈	K164-4 K6105																								
			01 04 定位的脳内血腫除去術 01 04 動脈形成術、吻合術 その他の動脈	K164-4 K6105																								
01	0070	脳血管障害(そ の他)	脳卒中、脳出血または脳梗塞と明示さ れないもの	164	0	0	JCS30未満	手術なし	99	99	手術なし		1	1	胃瘻造設術(経皮的内視鏡下胃瘻造設術 を含む。)	K664	1	3	人工腎臓 その他の 場合	J0383	1	1	肺炎、急性気管 支炎、急性細気 管支炎	040080	0	リハビリ なし		
			脳動脈のアテローム<じゅく<粥>状 >硬化(症)	1672	1	1	JCS30以上	手術あり	97	01	脳血管内手術	K178\$			1	2	中心静脈注射	G005	1	2	誤嚥性肺炎	040081	1	リハビリ あり				
			頭蓋内静脈系の非化膿性血栓症 脳動脈炎、他に分類されないもの その他の明示された脳血管疾患	1676 1677 1678																								
			01 02 頭蓋骨形成手術 頭蓋骨のみのもの 01 02 頭蓋骨形成手術 硬膜形成を伴うもの 01 02 頭蓋骨形成手術 骨移動を伴うもの	K1801 K1802 K1803																								

診断群分類			医療資源を最も投入した傷病名		年齢、出生時体重		手術				手術・処置等1				手術・処置等2				副傷病		重症度等					
MDC	コード	分類名	ICD名称	ICDコード	コラド	年齢、出生時体重	手術分岐	対応コード	フラグ	点数表名称	区分番号等	対応コード	フラグ	処置等名称	区分番号等	対応コード	フラグ	処置等名称	区分番号等	対応コード	フラグ	疾患名	疾患コードまたはICDコード	フラグ	重症度等	
			他に分類される感染症および寄生虫症における脳動脈炎 他に分類されるその他の疾患における脳動脈炎 他に分類される疾患におけるその他の脳血管障害 くも膜下出血の続発・後遺症 脳内出血の続発・後遺症 その他の非外傷性頭蓋内出血の続発・後遺症 脳卒中の続発・後遺症、出血または梗塞と明示されないもの その他および詳細不明の脳血管疾患の続発・後遺症	I681 I682 I688 I690 I691 I692 I694 I698						97 03 穿頭脳室ドレナージ術 97 03 水頭症手術 97 05 脳刺激装置植込術(頭蓋内電極植込術を含む。) 97 97	K145 K174\$ K181\$ その他のKコード															
01	0080	脳脊髄の感染を伴う炎症	アメーバ性脳膿瘍 リステリア性髄膜炎および髄膜脳炎 髄膜炎 菌性髄膜炎 急性灰白髄炎<ポリオ>  狂犬病 その他の蚊媒介ウイルス(性)脳炎 蚊媒介ウイルス(性)脳炎、詳細不明  その他の明示されたウイルス(性)脳炎 中枢神経系のその他のウイルス感染症、他に分類されないもの 中枢神経系の詳細不明のウイルス感染症 ヘルペスウイルス(性)髄膜炎 ヘルペスウイルス(性)脳炎  ヘルペスウイルス(性)眼疾患 水痘髄膜炎 水痘脳炎 帯状疱疹(性)脳炎 帯状疱疹(性)髄膜炎 麻疹、脳炎を合併するもの 麻疹、髄膜炎を合併するもの 風疹、神経合併症を伴うもの ムンプス髄膜炎 ムンプス脳炎 カンジダ性髄膜炎 コクシジオイデス性髄膜炎 フェオモニコシス性脳膿瘍 トキソプラズマ髄膜炎 細菌性髄膜炎、他に分類されないもの  他に分類されるその他の感染症および寄生虫症における髄膜炎 その他および詳細不明の原因による髄膜炎 熱帯性けいこ瘧疾 細菌性髄膜炎および髄膜脊髄炎、他に分類されないもの その他の脳炎、脊髄炎および脳脊髄炎 脳炎、脊髄炎および脳脊髄炎、詳細不明 他に分類される疾患における脳炎、脊髄炎および脳脊髄炎 頭蓋内および脊髄管内の膿瘍および肉芽腫 他に分類される疾患における頭蓋内および脊髄管内の膿瘍および肉芽腫 頭蓋内および脊髄管内の静脈炎および血栓(性)静脈炎 中枢神経系の炎症性疾患の続発・後遺症 その他の明示された脊髄疾患	A066 A321 A390 A80\$  A82\$ A838 A839  A858 A88\$ A89 B003 B004  B005 B010 B011 B020 B021 B050 B051 B060 B261 B262 B375 B384 B431 B582 G00\$  G02\$ G03\$ G041 G042 G048 G049 G05\$ G06\$ G07 G08 G09 G958	0 0 JCS30未満 1 1 JCS30以上	手術なし 手術あり	99 99 手術なし 97 01 脳膿瘍全摘術 97 01 頭蓋内腫瘍摘出術 97 02 水頭症手術  97 03 穿頭脳室ドレナージ術 97 03 脳膿瘍排膿術 97 05 減圧開頭術 その他の場合  97 06 脊椎固定術、椎弓切除術、椎弓形成術(多椎間又は多椎弓の場合を含む。) 椎弓切除 97 07 脊椎固定術、椎弓切除術、椎弓形成術(多椎間又は多椎弓の場合を含む。) 椎弓形成 97 08 鼻性頭蓋内合併症手術 97 09 上顎洞篩骨洞根治手術 97 97	K166 K167 K174\$  K145 K150 K1492  K1425 K1426 K153 K358 その他のKコード	1 1 胃瘻造設術(経皮的内視鏡下胃瘻造設術を含む。) K664	4 9 ガンマグロブリン 1 4 インターフェロン 1 2 中心静脈注射 1 1 人工呼吸 G005 J045\$	1 2 てんかん 1 2 誤嚥性肺炎 1 2 脳性麻痺 1 2 2型糖尿病(糖尿病性ケトアシドーシスを除く。) 1 2 敗血症 010230 040081 070140 100070 180010	0 1	リハビリなし リハビリあり													

診断群分類			医療資源を最も投入した傷病名		年齢、出生時体重		手術				手術・処置等1				手術・処置等2				副傷病		重症度等				
MDC	コード	分類名	ICD名称	ICDコード	コ ラ ド	年 齢、出 生 時 体 重	手術 分 岐	対 応 コ ド	フ ラ グ	点数表名称	区 分 番 号 等	対 応 コ ド	フ ラ グ	処 置 等 名 称	区 分 番 号 等	対 応 コ ド	フ ラ グ	処 置 等 名 称	区 分 番 号 等	対 応 コ ド	フ ラ グ	疾 患 名	疾 患 コ ド ま た は IC D コ ド	フ ラ グ	重 症 度 等
01	0083	結核性髄膜炎、 髄膜炎	神経系結核 他に分類される細菌性疾患における髄 膜炎	A17\$ G01					99 99 手術なし 97 97 手術あり				1 1 胃瘻造設術(経皮的内視鏡下胃瘻造設術 を含む。)	K664			1 9 ガンマグロブリン 1 3 人工腎臓 その他の 場合 1 2 中心静脈注射 1 1 人工呼吸	J0383 G005 J045\$						0 1	リハビ リなし リハビ リあり
01	0086	プリオン病	中枢神経系の非定型ウイルス感染症	A81\$					99 99 手術なし 97 97 手術あり				1 1 胃瘻造設術(経皮的内視鏡下胃瘻造設術 を含む。)	K664			1 3 人工腎臓 その他の 場合 1 2 中心静脈注射 1 1 人工呼吸	J0383 G005 J045\$						0 1	リハビ リなし リハビ リあり
01	0090	多発性硬化症	多発性硬化症 視神経脊髄炎[デビック<Devic>病]	G35 G360	0 0 1 1	JCS30未満 JCS30以上			99 99 手術なし 97 97 手術あり				1 1 胃瘻造設術(経皮的内視鏡下胃瘻造設術 を含む。)	K664			4 9 インターフェロン 3 5 血漿交換療法 1 2 中心静脈注射 1 1 人工呼吸	J039 J039 G005 J045\$		1 1	脳脊髄の感染を 伴う炎症	010080	0 1	リハビ リなし リハビ リあり	
01	0100	脱髄性疾患(そ の他)	急性播種性脳炎 急性および亜急性出血性白質脳炎 [ハースト<Hurst>] その他の明示された急性播種性脱髄 疾患 急性播種性脱髄疾患、詳細不明 中枢神経系のその他の脱髄疾患	G040 G361 G368 G369 G37\$	0 0 1 1	JCS30未満 JCS30以上			99 99 手術なし 97 97 手術あり				1 1 胃瘻造設術(経皮的内視鏡下胃瘻造設術 を含む。)	K664			1 2 中心静脈注射 1 1 人工呼吸	G005 J045\$						0 1	リハビ リなし リハビ リあり
01	0110	免疫介在性・炎 症性ニューロパ チー	炎症性多発(性)ニューロパチ<シ> ー	G61\$	00 0 06 1	6歳以上 6歳未満			99 99 手術なし 97 01 腱移行術 97 02 手根管開放手術 97 02 関節鏡下手根管開放手術 97 03 神経縫合術 97 04 神経剥離術 97 05 神経移行術 97 06 神経移植術 97 97 神経移植術		K040\$ K093 K093-2 K182\$ K188\$ K197 K198 その他のK コード		1 1 胃瘻造設術(経皮的内視鏡下胃瘻造設術 を含む。)	K664			4 9 ガンマグロブリン 3 5 血漿交換療法 1 2 中心静脈注射 1 1 人工呼吸	J039 J039 G005 J045\$		1 1	肺炎、急性気管 支炎、急性細菌 管支炎 1 1 膜嚢性肺炎	040080 040081	0 1	リハビ リなし リハビ リあり	
01	0111	遺伝性ニューロ パチー	新生物関連ニューロミオパチ<シ> ーおよびニューロパチ<シ> ー 他に分類される疾患における脳神経障 害 その他の単ニューロパチ<シ> ー 他に分類される疾患における単ニュー ロパチ<シ> ー 遺伝性および特異性ニューロパチ<シ> ー その他の多発(性)ニューロパチ<シ> ー 他に分類される疾患における多発(性) ニューロパチ<シ> ー 末梢神経系のその他の障害	G130 G53\$ G58\$ G59\$ G60\$ G62\$ G63\$ G64	00 0 06 1	6歳以上 6歳未満			99 99 手術なし 97 01 腱移行術 97 02 手根管開放手術 97 02 関節鏡下手根管開放手術 97 03 神経縫合術 97 04 神経剥離術 97 05 神経移行術 97 06 神経移植術 97 97 神経移植術		K040\$ K093 K093-2 K182\$ K188\$ K197 K198 その他のK コード		1 1 胃瘻造設術(経皮的内視鏡下胃瘻造設術 を含む。)	K664			1 2 中心静脈注射 1 1 人工呼吸	G005 J045\$						0 1	リハビ リなし リハビ リあり
01	0120	特異性(単) ニューロパチー	三叉神経障害 その他の脳神経障害	G50\$ G52\$			手術なし		99 99 手術なし 97 97 手術あり				1 1 胃瘻造設術(経皮的内視鏡下胃瘻造設術 を含む。)	K664			1 3 人工腎臓 その他の 場合 1 2 中心静脈注射 1 1 人工呼吸	J0383 G005 J045\$						0 1	リハビ リなし リハビ リあり
01	0130	重症筋無力症、 その他の神経筋 障害	重症筋無力症およびその他の神経筋 障害 イートン・ランバート<Eaton-Lambe rt>症候群	G70\$ G731			手術なし		99 99 手術なし 97 97 手術あり				1 1 胃瘻造設術(経皮的内視鏡下胃瘻造設術 を含む。)	K664			3 5 血漿交換療法 1 2 中心静脈注射	J039 G005						0 1	リハビ リなし リハビ リあり



診断群分類			医療資源を最も投入した傷病名		年齢、出生時体重		手術				手術・処置等1				手術・処置等2				副傷病		重症度等						
MDC	コード	分類名	ICD名称	ICDコード	コラド	年齢、出生時体重	手術分岐	対応コード	フラグ	点数表名称	区分番号等	対応コード	フラグ	処置等名称	区分番号等	対応コード	フラグ	処置等名称	区分番号等	対応コード	フラグ	疾患名	疾患コードまたはICDコード	フラグ	重症度等		
							水頭症手術 脳室穿破術(神経内視鏡手術によるもの)等	01 01		水頭症手術 脳室穿破術(神経内視鏡手術によるもの)	K1741																
01	021x	認知症	010210 アルツハイマー型認知症					01 02 01 03		水頭症手術 シヤント手術 穿頭脳室ドレナージ術	K1742 K145																
			アルツハイマー病の認知症	F00\$				97 01		機能的定位脳手術	K154\$																
			010211 血管性認知症					97 97		その他のKコード																	
			血管性認知症	F01\$																							
			010212 その他の認知症																								
			他に分類されるその他の疾患の認知症	F02\$																							
			詳細不明の認知症	F03																							
			010213 アルツハイマー病																								
			アルツハイマー<Alzheimer>病	G30\$				99 99		手術なし																	
01	0220	その他の変性疾患	他に分類されるその他の疾患における主に中枢神経系を障害する系統萎縮症	G138				97 01		機能的定位脳手術	K154\$																
			限局性脳萎縮(症)	G310				97 97		その他のKコード																	
			老人性脳変性、他に分類されないもの	G311																							
			神経系のその他の明示された変性疾患	G318																							
			他に分類される疾患における脊髄の垂	G320																							
			急性連合変性症	I673																							
			進行性血管性白質脳症	I674																							
			高血圧性脳症	I674																							
01	0230	てんかん	てんかん	G40\$	00 0	1歳以上	手術なし	99 99		手術なし																	
			てんかん重積(状態)	G41\$	01 1	1歳未満	手術あり	97 01		機能的定位脳手術	K154\$																
								97 01		顕微鏡使用によるてんかん手術(焦点切除術、側頭葉切除術、脳梁離断術)	K154-2																
								97 01		脳切除術(開頭して行うもの)	K155																
								97 01		脳切除術	K168																
								97 01		脳刺激装置植込術(頭蓋内電極植込術を含む。)	K181\$																
								97 02		迷走神経刺激装置植込術	K181-4																
								97 02		迷走神経刺激装置交換術	K181-5																
								97 97		その他のKコード																	
01	0240	片頭痛、頭痛症候群(その他)	片頭痛	G43\$				99 99		手術なし																	
			その他の頭痛症候群	G44\$				97 97		手術あり																	
01	0250	アルコール依存症候群	アルコール使用<飲酒>による精神および行動の障害 依存症候群	F102				99 99		手術なし																	
			アルコール使用<飲酒>による精神および行動の障害 残遺性および遅発性の精神病的障害	F107				97 97		手術あり																	
01	0260	ウェルニッケ脳症	ウェルニッケ<Wernicke>脳症<エッセファロパチ<シ>ー>	E512	0 0	JCS30未満		99 99		手術なし																	
					1 1	JCS30以上		97 97		手術あり																	
01	0270	中毒性脳症	ボツリズム<ボツリヌス中毒>	A051	0 0	JCS30未満		99 99		手術なし																	
			中毒性脳症	G92	1 1	JCS30以上		97 97		手術あり																	
01	0280	ジストニー、筋無力症	薬物誘発性ジストニー	G240				99 99		手術なし																	
			特発性家族性ジストニー	G241				97 01		機能的定位脳手術	K154\$																
			特発性非家族性ジストニー	G242				97 02		脳刺激装置植込術(頭蓋内電極植込術を含む。)	K181\$																







診断群分類			医療資源を最も投入した傷病名		年齢、出生時体重		手術				手術・処置等1				手術・処置等2				副傷病		重症度等				
MDC	コード	分類名	ICD名称	ICDコード	コ ラ グ	年齢、出生 時体重	手術 分岐	対 応 コ ド	フ ラ グ	点数表名称	区 分 番 号 等	対 応 コ ド	フ ラ グ	処置等名称	区 分 番 号 等	対 応 コ ド	フ ラ グ	処置等名称	区 分 番 号 等	対 応 コ ド	フ ラ グ	疾患名	疾患コ ドまたはICD コード	フ ラ グ	重症度 等
								97	97	その他のK コード															
02	0150	斜視(外傷性・癒着性を除く。)	麻痺性斜視 共同性内斜視 共同性外斜視 上下斜視 開欠<散>性斜視 その他および詳細不明の斜視 斜位 機械的斜視 その他の明示された斜視 斜視、詳細不明	H49\$ H500 H501 H502 H503 H504 H505 H506 H508 H509			手術なし 手術あり	99 97	99 01 02	手術なし 眼筋移動術 斜視手術 直筋の前後転法及び斜筋手術の併 施	K244 K2425				1	5	全身麻酔						0 0 1 1	初回 片眼 再手術 両眼	
02	0160	網膜剥離	網膜剥離、網膜裂孔を伴うもの 漿液性網膜剥離 網膜裂孔、剥離を伴わないもの 牽引性網膜剥離 その他の網膜剥離	H330 H332 H333 H334 H335			手術なし 手術あり	99 97	99 01 02 02 03 04 05 97	手術なし 網膜復位術 硝子体茎頸微鏡下離断術 網膜付着組織を含む硝子体切除術(眼内内視鏡 を用いるもの) 増殖性硝子体網膜症手術 網膜光凝固術 網膜冷凍凝固術	K275 K280\$ K280-2 K281 K276\$ K277 その他のK コード	1	1	水晶体再建術	K282\$	1	5	全身麻酔					0 1	片眼 両眼	
02	0180	糖尿病性増殖性網膜症	糖尿病(性)網膜症	H360			手術なし 手術あり	99 97	99 01 02 02 03 97	手術なし 増殖性硝子体網膜症手術 硝子体茎頸微鏡下離断術 網膜付着組織を含む硝子体切除術(眼内内視鏡 を用いるもの) 網膜光凝固術	K281 K280\$ K280-2 K276\$ その他のK コード	1	1	水晶体再建術	K282\$	1	5	全身麻酔	1	3	人工腎臓 その他の 場合	J0383	0 1	片眼 両眼	
02	0190	未熟児網膜症	未熟児網膜症	H351			手術なし 手術あり	99 97	99 01 02 03 04 97	手術なし 網膜光凝固術 その他特殊なもの(一連につき) 増殖性硝子体網膜症手術 網膜冷凍凝固術 網膜復位術	K2762 K281 K277 K275 その他のK コード				1	5	全身麻酔					0 1	片眼 両眼		
02	0200	黄斑、後極変性	黄斑および後極の変性 網膜障害、詳細不明	H353 H359			手術なし 手術あり	99 97	99 01 02 02 03 04 05 97	手術なし 黄斑下手術 硝子体茎頸微鏡下離断術 網膜付着組織を含 むもの 網膜付着組織を含む硝子体切除術(眼内内視鏡 を用いるもの) 硝子体茎頸微鏡下離断術 その他のもの 増殖性硝子体網膜症手術 網膜光凝固術	K277-2 K2801 K280-2 K2802 K281 K276\$ その他のK コード	1	1	水晶体再建術	K282\$	4	9	ラニズマブ ベガブタニブナトリウ ム ペルテポルフィン 全身麻酔				0 1	片眼 両眼		
02	0210	網膜血管閉塞症	網膜血管閉塞症 背景網膜症および網膜血管変化 その他の増殖性網膜症	H34\$ H350 H352			手術なし その他の手術あり	99 97	99 02 02 03 04 05 07 97	手術なし 硝子体茎頸微鏡下離断術 網膜付着組織を含 むもの 網膜付着組織を含む硝子体切除術(眼内内視鏡 を用いるもの) 硝子体茎頸微鏡下離断術 その他のもの 網膜光凝固術 その他特殊なもの(一連につき) 硝子体切除術 網膜冷凍凝固術	K2801 K280-2 K2802 K2762 K279 K277 その他のK コード	1	2	緑内障手術	K268\$	1	5	全身麻酔					0 1	片眼 両眼	
02	0220	緑内障	緑内障の疑い 原発開放隅角緑内障	H400 H401			手術なし 手術あり	99 97	99 04	手術なし 緑内障手術 虹彩切除術	K2681	1	1	水晶体再建術	K282\$	1	3	人工腎臓 その他の 場合	J0383	0 1	片眼 両眼				

診断群分類			医療資源を最も投入した傷病名		年齢、出生時体重		手術				手術・処置等1				手術・処置等2				副傷病		重症度等					
MDC	コード	分類名	ICD名称	ICDコード	コ ラ ド	年 齢、出 生 時 体 重	手 術 分 岐	対 応 コ ド	フ ラ グ	点 数 表 名 称	区 分 番 号 等	対 応 コ ド	フ ラ グ	処 置 等 名 称	区 分 番 号 等	対 応 コ ド	フ ラ グ	処 置 等 名 称	区 分 番 号 等	対 応 コ ド	フ ラ グ	疾 患 名	疾 患 コ ド ま た は ICD コ ド	フ ラ グ	重 症 度 等	
			原発閉塞隅角緑内障 眼の外傷に続発する緑内障 眼の炎症に続発する緑内障 その他の眼疾患に続発する緑内障 薬物による続発緑内障 その他の緑内障 緑内障、詳細不明 内分泌、栄養および代謝疾患における 緑内障 他に分類されるその他の疾患における 緑内障 眼球の変性病態 前眼部の先天奇形 先天(性)緑内障	H402 H403 H404 H405 H406 H408 H409 H420 H428 H445 Q13\$ Q150					97 05 虹彩光凝固術 97 06 毛様体光凝固術 97 07 緑内障手術 流出路再建術 97 07 緑内障手術 濾過手術 97 07 緑内障手術 緑内障治療用インプラント挿入術 97 08 毛様体冷凍凝固術 97 09 隅角光凝固術 97 12 虹彩修復・瞳孔形成術 97 13 眼球摘出術 97 14 眼球内容除去術 97 15 義眼台包埋術 97 97	K270 K271 K2682 K2683 K2684 K272 K273 K269 K241 K239 K243 その他のK コード																
02	0230	眼瞼下垂	眼瞼下垂 先天(性)眼瞼下垂	H024 Q100			手術なし 手術あり		99 99 手術なし 97 01 眼瞼下垂症手術 97 02 眼筋移動術 97 97	K219\$ K244 その他のK コード				1 5 全身麻酔									0 1	片眼 両眼		
02	0240	硝子体疾患	硝子体の障害	H43\$			手術なし 手術あり		99 99 手術なし 97 01 増殖性硝子体網膜症手術 97 02 硝子体茎顕微鏡下離断術 97 02 網膜付着組織を含む硝子体切除術(眼内内視鏡 を用いるもの) 97 03 硝子体切除術 97 97	K281 K280\$ K280-2 K279 その他のK コード	1 1	水晶体再建術	K282\$											0 1	片眼 両眼	
02	0250	結膜の障害	トラコーマ クラミジア結膜炎 アデノウイルスによる結膜炎 急性流行性出血性結膜炎(エンテロウ イルス性) その他のウイルス(性)結膜炎 ウイルス(性)結膜炎、詳細不明 結膜炎 結膜のその他の障害 他に分類される疾患における結膜の障 害	A71\$ A740 B301 B303 B308 B309 H10\$ H11\$ H13\$			手術なし 手術あり		99 99 手術なし 97 01 翼状片手術(弁の移植を要するもの) 97 02 結膜囊形成手術 97 03 結膜結石除去術 97 04 結膜下異物除去術 97 05 結膜腫瘍冷凍凝固術 97 97	K224 K223\$ K221\$ K222 K225 その他のK コード													0 1	片眼 両眼		
02	0270	強膜の障害	強膜の障害	H15\$			手術なし 手術あり		99 99 手術なし 97 01 強膜移植術 97 97	K260 その他のK コード													0 1	片眼 両眼		
02	0280	角膜の障害	アデノウイルスによる角結膜炎 角膜炎 角膜瘢痕および混濁 角膜のその他の障害 他に分類される疾患における強膜およ び角膜の障害	B300 H16\$ H17\$ H18\$ H19\$			手術なし 手術あり		99 99 手術なし 97 01 角膜移植術 97 02 角膜新生血管手術(冷凍凝固術を含む。) 97 02 顕微鏡下角膜抜糸術 97 03 角膜潰瘍掻爬術、角膜潰瘍焼灼術 97 04 角膜切開術 97 06 角膜潰瘍結膜被覆術 97 07 角膜表層除去併用結膜被覆術 97 08 治療的角膜切除術 97 09 強角膜瘻孔閉鎖術 97 10 角膜形成手術 97 11 皸縁縫合術(皸縁縫合術を含む。) 97 97	K259 K248 K248-2 K249 K250 K256 K257 K254\$ K255 K261 K207 その他のK コード														0 1	片眼 両眼	
02	0290	涙器の疾患	涙道の急性および詳細不明の炎症 涙道の慢性炎症 涙道の狭窄および不全 涙道におけるその他の変化	H043 H044 H045 H046			手術なし 手術あり		99 99 手術なし 97 01 涙囊鼻腔吻合術 97 01 眼瞼腫瘍切開術 97 02 涙点、涙小管形成術 97 03 涙点プラグ挿入術、涙点閉鎖術 97 04 涙管チューブ挿入術 97 05 涙囊切開術 97 06 先天性鼻涙管閉塞開放術 97 07 涙嚢摘出術 97 08 涙小管形成手術 97 97	K204 K209 K199 K200-2 K202\$ K200 K201 K203 K206 その他のK コード														0 0 1 1	初回 片眼 再手術 両眼	
02	0320	眼瞼、涙器、眼 窩の疾患	麦粒腫およびさんく霰粒腫 眼瞼のその他の炎症 眼瞼内反(症)および(眼瞼)睫毛乱生 (症) 眼瞼外反(症)	H00\$ H01\$ H020 H021			手術なし 手術あり		99 99 手術なし 97 01 眼瞼内反症手術 97 02 皸縁縫合術(皸縁縫合術を含む。) 97 03 麦粒腫切開術	K217\$ K207 K208				1 5 全身麻酔									0 1	片眼 両眼		

診断群分類			医療資源を最も投入した傷病名		年齢、出生時体重		手術				手術・処置等1			手術・処置等2			副傷病		重症度等											
MDC	コード	分類名	ICD名称	ICDコード	コラド	年齢、出生時体重	手術分岐	対応コード	フラグ	点数表名称	区分番号等	対応コード	フラグ	処置等名称	区分番号等	対応コード	フラグ	処置等名称	区分番号等	対応コード	フラグ	疾患名	疾患コードまたはICDコード	フラグ	重症度等					
			兎眼 H022 眼瞼皮膚しこ弛>緩症 H023 眼瞼機能のその他の障害 H025  眼瞼扁平黄色腫<黄色板症> H026 眼瞼および眼周囲のその他の変性障害 H027  眼瞼のその他の明示された障害 H028 眼瞼の障害、詳細不明 H029 他に分類される疾患における眼瞼の障害 H03\$  涙腺炎 H040 涙腺のその他の障害 H041 流涙 H042 涙器のその他の障害 H048 涙器の障害、詳細不明 H049 眼窩の急性炎症 H050  眼窩の慢性炎症性障害 H051 眼球突出 H052 眼窩の変形 H053 眼球陥入<陥凹> H054 眼窩のその他の障害 H058 眼窩の障害、詳細不明 H059 他に分類される疾患における涙器の障害 H060 他に分類される疾患における眼窩の寄 H061 生虫症 他に分類される疾患における眼窩のそ H063 の他の障害							97 04 眼瞼腫瘍切開術 K209 97 05 睫毛電気分解術(毛根破壊) K211 97 06 マイボーム腺梗塞摘出術、マイボーム腺切開術 K213  97 06 霰粒腫摘出術 K214 97 07 瞼板切除術(巨大霰粒腫摘出) K215  97 08 眼瞼外反症手術 K218 97 09 皮膚、皮下腫瘍摘出術(露出部) K005\$ 97 10 瘻痕拘縮形成手術 顔面 K0101  97 11 兎眼矯正術 K212 97 12 分層植皮術 K013\$ 97 12 全層植皮術 K013-2\$ 97 13 眼瞼下垂症手術 K219\$ 97 14 眼窩縁形成手術(骨移植によるもの) K237 97 97 その他のKコード																				
02	0325	甲状腺機能異常性眼球突出(症)	甲状腺機能異常性眼球突出(症)	H062						99 99 手術なし				1 6 放射線療法										0	片眼					
02	0340	虹彩毛様体炎、虹彩・毛様体の障害	慢性虹彩毛様体炎	H201			手術なし			99 99 手術なし		1 1 水晶体再建術	K282\$	1 5 全身麻酔										1	両眼					
			水晶体原性虹彩毛様体炎 H202 その他の虹彩毛様体炎 H208 虹彩および毛様体のその他の障害 H21\$ 他に分類される疾患における虹彩および毛様体の障害 H22\$				手術あり			97 02 線内障手術 K268\$ 97 03 硝子体切除術 K279 97 04 硝子体置換術 K284 97 97 その他のKコード													1	両眼						
02	0350	脈絡膜の疾患	脈絡膜のその他の障害	H31\$			手術なし			99 99 手術なし				1 5 全身麻酔										0	片眼					
			他に分類される疾患における網脈絡膜の障害 H32\$ 網膜分離症および網膜のうくま>胞 H331 周辺網膜変性 H354 遺伝性網膜ジストロフィ H355 網膜出血 H356 網膜層の分離 H357 その他の明示された網膜障害 H358 他に分類される疾患におけるその他の網膜障害 H368				手術あり			97 01 網膜光凝固術 K276\$ 97 97 その他のKコード													1	両眼						
02	0360	眼球の障害	化膿性眼内炎 H440 その他の眼内炎 H441 変性近視 H442 眼球のその他の変性性障害 H443 低眼圧 H444 眼球のその他の障害 H448 眼球の障害、詳細不明 H449 他に分類される疾患における硝子体および眼球の障害 H45\$				手術なし 手術あり			99 99 手術なし 97 01 硝子体切除術 K279 97 02 増殖性硝子体網膜症手術 K281 97 97 その他のKコード													0	片眼 1 両眼						
02	0370	視神経の疾患	視神経炎 H46 視神経の障害、他に分類されないもの H470 乳頭浮腫、詳細不明 H471 視神経萎縮 H472 視神経乳頭のその他の障害 H473 視(神経)交叉の障害 H474 その他の視(覚)路の障害 H475 視覚皮質の障害 H476 視(覚)路の障害、詳細不明 H477				手術なし 手術あり			99 99 手術なし 97 01 視神経管開放術 K158 97 97 その他のKコード				1 6 放射線療法										0	片眼 1 両眼					



診断群分類			医療資源を最も投入した傷病名		年齢、出生時体重		手術				手術・処置等1			手術・処置等2			副傷病		重症度等						
MDC	コード	分類名	ICD名称	ICDコード	コード	年齢、出生時体重	手術分岐	対応コード	フラグ	点数表名称	区分番号等	対応コード	フラグ	処置等名称	区分番号等	対応コード	フラグ	処置等名称	区分番号等	対応コード	フラグ	疾患名	疾患コードまたはICDコード	フラグ	重症度等
			眼瞼の悪性黒色腫、眼角を含む	C431				01	01	耳下腺悪性腫瘍手術 切除	K4581														
			耳および外耳道の悪性黒色腫	C432				01	01	耳下腺悪性腫瘍手術 全摘	K4582														
			その他および部位不明の顔面の悪性黒色腫	C433				01	01	頭部郭清術	K469\$														
			頭皮および頭部の悪性黒色腫	C434				01	01	縦隔郭清術	K503														
			口唇の皮膚の悪性新生物	C440				01	01	リンパ節群郭清術 顎下部又は舌下部(浅在性)	K6271														
			その他および部位不明の顔面の皮膚の悪性新生物	C443				01	01	リンパ節群郭清術 頭部(深在性)	K6272														
			頭皮および頭部の皮膚の悪性新生物	C444				01	01	リンパ節群郭清術 鎖骨上窩及び下窩	K6273														
			頭部、顔面および頸部の末梢神経の悪性新生物	C470																					
			頭部、顔面および頸部の結合組織および軟部組織の悪性新生物	C490																					
			その他および部位不明の悪性新生物 頭部、顔面および頸部の悪性新生物	C760																					
			中耳および呼吸器系のその他の部位の上皮内癌	D023																					
			耳および外耳道の上皮内黒色腫	D032																					
			耳および外耳道の皮膚の上皮内癌	D042																					
03	0150	耳・鼻・口腔・咽頭の腫瘍	口唇の良性新生物	D100			手術なし	99	99	手術なし		1	1	分層植皮術	K013\$										
			舌の良性新生物	D101			手術あり	97	01	喉頭腫瘍摘出術 直達鏡によるもの	K3932	1	1	全層植皮術	K013-2\$										
			口(腔)底の良性新生物	D102				97	02	鼻副鼻腔腫瘍摘出術	K342	1	1	皮弁作成術、移動術、切断術、遷延皮弁術 25平方センチメートル未満	K0151										
			口腔のその他および部位不明の良性新生物	D103				97	02	口蓋腫瘍摘出術	K406\$	1	1	皮弁作成術、移動術、切断術、遷延皮弁術 25平方センチメートル以上100平方センチメートル未満	K0152										
			扁桃の良性新生物	D104				97	02	口腔底腫瘍摘出術	K409	1	1	皮弁作成術、移動術、切断術、遷延皮弁術 100平方センチメートル以上	K0153										
			中咽頭のその他の部位の良性新生物	D105				97	02	舌腫瘍摘出術 その他のもの	K4132	1	1	複合組織移植術	K019										
			鼻<上>咽頭の良性新生物	D106				97	02	口唇腫瘍摘出術	K421\$	1	1	自家遊離複合組織移植術(顕微鏡下血管柄付きのもの)	K020										
			下咽頭の良性新生物	D107				97	02	頬腫瘍摘出術	K423\$	1	1	粘膜移植術	K021\$										
			咽頭の良性新生物、部位不明	D109				97	97		その他のKコード	1	1	粘膜弁手術 4平方センチメートル未満	K021-21										
			中耳、鼻腔および副鼻腔の良性新生物	D140								1	1	粘膜弁手術 4平方センチメートル以上	K021-22										
			喉頭の良性新生物	D141								1	1	喉頭形成手術	K400\$										
			口唇、口腔および咽頭の性状不詳または不明の新生物	D370																					
			その他の呼吸器の性状不詳または不明の新生物	D385																					
			舌下静脈瘤	I860																					
03	0160	大唾液腺の良性腫瘍	大唾液腺の良性新生物	D11\$				99	99	手術なし		1	1	顔面神経麻痺形成手術	K011\$										
								97	01	耳下腺腫瘍摘出術 耳下腺深葉摘出術	K4572	1	1	分層植皮術	K013\$										
								97	02	耳下腺腫瘍摘出術 耳下腺浅葉摘出術	K4571	1	1	全層植皮術	K013-2\$										
								97	03	舌根甲状腺腫瘍摘出術	K414	1	1	皮弁作成術、移動術、切断術、遷延皮弁術 25平方センチメートル未満	K0151										
								97	03	舌下腺腫瘍摘出術	K452	1	1	皮弁作成術、移動術、切断術、遷延皮弁術 25平方センチメートル以上100平方センチメートル未満	K0152										
								97	03	顎下腺腫瘍摘出術	K453	1	1	皮弁作成術、移動術、切断術、遷延皮弁術 100平方センチメートル以上	K0153										
								97	03	顎下腺摘出術	K454	1	1	動脈(皮)弁術、筋(皮)弁術	K016										
								97	97		その他のKコード	1	1	複合組織移植術	K019										
												1	1	自家遊離複合組織移植術(顕微鏡下血管柄付きのもの)	K020										
												1	1	粘膜移植術	K021\$										
												1	1	粘膜弁手術 4平方センチメートル未満	K021-21										
												1	1	粘膜弁手術 4平方センチメートル以上	K021-22										
												1	1	神経縫合術 その他のもの	K1822										
												1	1	神経移行術	K197										
												1	1	神経移植術	K198										
												1	1	喉頭形成手術	K400\$										







診断群分類			医療資源を最も投入した傷病名		年齢、出生時体重		手術				手術・処置等1				手術・処置等2				副傷病		重症度等														
MDC	コード	分類名	ICD名称	ICDコード	コ ラ グ	年 齢 、 出 生 時 体 重	手術 分 岐	対 応 コ ー ド	フ ラ グ	点数表 名称	区 分 番 号 等	対 応 コ ー ド	フ ラ グ	処 置 等 名 称	区 分 番 号 等	対 応 コ ー ド	フ ラ グ	処 置 等 名 称	区 分 番 号 等	対 応 コ ー ド	フ ラ グ	疾患名	疾患 コ ー ド ま た は ICD コ ー ド	フ ラ グ	重 症 度 等										
										97 97	その他のK コード																								
03	0380	鼻出血	鼻出血	R040						99 99 手術なし 97 01 経上顎洞的顎動脈結紮術 97 02 鼻腔粘膜焼灼術 97 02 下甲介粘膜焼灼術 97 02 下甲介粘膜レーザー焼灼術(両側) 97 02 鼻甲介切除術 高周波電気凝固法によるもの 97 97	K362-2 K331 K331-2 K331-3 K3381 その他のK コード																								
03	0390	顔面神経障害	顔面神経障害	G51\$			手術なし			99 99 手術なし		1	1	皮弁作成術、移動術、切断術、遷延皮弁術	K015\$																				
							手術あり			97 01 顔面神経麻痺形成手術 動的なもの 97 02 顔面神経麻痺形成手術 静的なもの  97 03 顔面神経減圧手術(乳様突起経由) 97 03 顔面神経管開放術 97 04 兎眼矯正術 97 97	K0112 K0111  K159 K159-2 K212 その他のK コード	1	1	複合組織移植術	K019	1	1	自家遊離複合組織移植術(顕微鏡下血管 柄付きのもの)	K020	1	1	筋膜移植術 その他のもの	K0332	1	1	骨移植術(軟骨移植術を含む。)	K059\$	1	1	神経縫合術 その他のもの	K1822	1	1	神経移植術	K198
03	0400	前庭機能障害	メニエール<Meniere>病 良性発作性めまい<眩暈(症)> 前庭神経炎 その他の末梢性めまい<眩暈(症)> その他の前庭機能障害 前庭機能障害、詳細不明	H810 H811 H812 H813 H818 H819			手術なし			99 99 手術なし																									
							手術あり			97 01 内リンパ囊開放術 97 02 内耳閉塞術 97 03 迷路摘出術  97 97	K323 K321 K325\$  その他のK コード																								
03	0410	めまい(末梢前庭以外)	中枢性めまい<眩暈(症)>	H814						99 99 手術なし																									
03	0425	聴覚の障害(その他)	迷路瘻(孔) 騒音による内耳障害 伝音および感音難聴 聴毒性難聴 老人性難聴 ろうあ<聾啞>、他に分類されないもの その他の明示された難聴 難聴、詳細不明 耳のその他の障害、他に分類されないもの 他に分類される疾患における耳のその他の障害	H831 H833 H90\$ H910 H911 H913 H918 H919 H93\$ H94\$			手術なし			99 99 手術なし																									
							手術あり			97 01 人工内耳補込術 97 02 乳突閉鎖術 97 02 乳突切除術 97 02 鼓膜穿孔閉鎖術(一連につき) 97 02 中耳根治手術  97 02 鼓膜形成手術 97 02 鼓室形成手術 97 02 アブミ骨摘出術・可動化手術  97 02 内耳窓閉鎖術  97 97	K328 K305 K310 K311 K317  K318 K319 K320  K327  その他のK コード																								
03	0428	突発性難聴	突発性難聴(特発性)	H912						99 99 手術なし 97 97 手術あり																									
03	0430	滲出性中耳炎、 耳管炎、耳管閉塞	非化膿性中耳炎 耳管炎および耳管閉塞 耳痛および耳内貯留	H65\$ H68\$ H92\$			手術なし			99 99 手術なし																									
							手術あり			97 01 鼓膜(排液、換気)チューブ挿入術 97 02 アデノイド切除術 97 02 口蓋扁桃手術 摘出 97 03 鼓膜切開術 97 97	K309 K370 K3772 K300 その他のK コード																								
03	0440	慢性化膿性中耳炎・ 中耳真珠腫	慢性耳管鼓室化膿性中耳炎 慢性上鼓室乳突洞化膿性中耳炎 その他の慢性化膿性中耳炎 中耳炎、詳細不明 乳(核)突(起)炎および関連病態 中耳真珠腫 乳突洞閉鎖後腔の再発性真珠腫	H661 H662 H663 H669 H70\$ H71 H950			手術なし			99 99 手術なし																									
							その他の手術あり			97 03 乳突閉鎖術 97 04 顔面神経減圧手術(乳様突起経由) 97 04 顔面神経管開放術 97 04 神経縫合術 その他のもの 97 04 神経移植術 97 04 鼓室開放術 97 04 上鼓室開放術 97 04 上鼓室乳突洞開放術 97 04 乳突洞開放術(アントロミー) 97 04 錘体部手術 97 04 乳突充填術 97 04 鼓膜穿孔閉鎖術(一連につき) 97 04 鼓膜鼓室肉芽切除術 97 04 S状洞血栓(静脈炎)手術	K305 K159 K159-2 K1822 K198 K301 K302 K303 K304 K306 K310 K311 K312 K316																								

診断群分類			医療資源を最も投入した傷病名		年齢、出生時体重		手術				手術・処置等1			手術・処置等2			副傷病		重症度等							
MDC	コード	分類名	ICD名称	ICDコード	コード	年齢、出生時体重	手術分岐	対応コード	フラグ	点数表名称	区分番号等	対応コード	フラグ	処置等名称	区分番号等	対応コード	フラグ	処置等名称	区分番号等	対応コード	フラグ	疾患名	疾患コードまたはICDコード	フラグ	重症度等	
										97 04 中耳根治手術 97 04 アブミ骨摘出術・可動化手術 97 97	K317 K320 その他のKコード															
03	0450	外耳の障害(その他)	外耳炎 その他の外耳障害 他に分類される疾患における外耳障害	H60\$ H61\$ H62\$			手術なし 手術あり			99 99 手術なし 97 01 皮膚切開術 97 01 皮弁作成術、移動術、切断術、遷延皮弁術 97 01 外耳道骨増生(外骨腫)切除術 97 01 外耳道骨腫切除術 97 01 外耳道腫瘍摘出術(外耳道真珠腫手術を含む。) 97 97	K001\$ K015\$ K290 K290-2 K292 その他のKコード															
03	0460	中耳・乳棘突起の障害	麻疹、中耳炎を合併するもの 急性化膿性中耳炎 化膿性中耳炎、詳細不明 他に分類される疾患における中耳炎 その他の耳管障害 鼓膜穿孔 鼓膜のその他の障害 中耳および乳棘突起のその他の障害 他に分類される疾患における中耳および乳棘突起のその他の障害 乳突洞閉鎖術に就発するその他の障害 耳および乳棘突起のその他の処置後障害 耳および乳棘突起の処置後障害、詳細不明	B053 H660 H664 H67\$ H69\$ H72\$ H73\$ H74\$ H75\$ H951 H958 H959			手術なし その他の手術あり			99 99 手術なし 97 02 鼓膜形成手術 97 03 鼓室開放術 97 03 上鼓室開放術 97 03 上鼓室乳突洞開放術 97 03 乳突洞開放術(アントロミー) 97 03 乳突洞閉鎖術 97 03 錐体部手術 97 03 乳突充填術 97 03 鼓膜穿孔閉鎖術(一連につき) 97 03 鼓膜鼓室肉芽切除術 97 03 S状洞血栓(静脈炎)手術 97 03 中耳根治手術 97 03 アブミ骨摘出術・可動化手術 97 97 01 01 鼓室形成手術	K318 K301 K302 K303 K304 K305 K306 K310 K311 K312 K316 K317 K320 その他のKコード K319															
03	0470	内耳の障害(その他)	他に分類される疾患におけるめまい 眩暈>症候群 迷路炎 迷路機能異常 その他の明示された内耳疾患 内耳疾患、詳細不明	H82 H830 H832 H838 H839			手術なし			99 99 手術なし 97 01 アブミ骨摘出術・可動化手術 97 97 97 01 アブミ骨摘出術・可動化手術 97 02 迷路摘出術 97 03 内耳窓閉鎖術 97 97	K320 K325\$ K327 その他のKコード															
03	0475	耳硬化症	耳硬化症 耳小骨の先天奇形	H80\$ Q163			手術なし			99 99 手術なし 97 01 アブミ骨摘出術・可動化手術 97 97	K320 その他のKコード															
03	0490	上気道の疾患(その他)	鼻の腫瘍、せつくフルンケル>および ようくカルブンケル> 鼻甲介の肥厚 慢性喉頭炎および慢性喉頭気管炎	J340 J343 J37\$			手術なし			99 99 手術なし 97 97	その他のKコード		1	人工呼吸	J045\$											
03	0500	唾液腺の疾患(その他)	唾液腺萎縮 唾液腺肥大 唾液腺癌 唾液の分泌障害 その他の唾液腺疾患 唾液腺疾患、詳細不明	K110 K111 K114 K117 K118 K119			手術なし 手術あり			99 99 手術なし 97 97 手術あり																
04	0010	縦隔悪性腫瘍、縦隔・胸膜の悪性腫瘍	胸腺の悪性新生物 前縦隔の悪性新生物 後縦隔の悪性新生物 縦隔の悪性新生物、部位不明 心臓、縦隔および胸膜の悪性新生物 心臓、縦隔および胸膜の境界部病巣 その他および部位不明確の呼吸器系および胸腔内臓器の悪性新生物	C37 C381 C382 C383 C388 C39\$			手術なし その他の手術あり 縦隔悪性腫瘍手術等			99 99 手術なし 97 97 01 01 縦隔悪性腫瘍手術 01 02 縦隔腫瘍、胸腺摘出術 01 03 縦隔郭清術 01 04 肺切除術	K601\$+補助循環加算 その他のKコード K504\$ K502 K503 K511\$	1	1	人工心臓(1日につき)+補助循環	K601\$+補助循環加算	3	8	化学療法ありかつ放射線療法なし		1	1	白血球疾患(その他)	130070			

診断群分類			医療資源を最も投入した傷病名		年齢、出生時体重			手術			手術・処置等1			手術・処置等2			副傷病		重症度等							
MDC	コード	分類名	ICD名称	ICDコード	コ ラ ド	年齢、出生 時体重	手術分岐	対 応 コ ー ド	フ ラ グ	点数表名称	区 分 番 号 等	対 応 コ ー ド	フ ラ グ	処置等名称	区 分 番 号 等	対 応 コ ー ド	フ ラ グ	処置等名称	区 分 番 号 等	対 応 コ ー ド	フ ラ グ	疾患名	疾 患 コ ー ド ま た は ICD コ ー ド	フ ラ グ	重 症 度 等	
			胸腔内リンパ節の悪性新生物 縦隔の続発性悪性新生物 中耳ならびにその他および部位不明の呼吸器の続発性悪性新生物 胸腺の良性新生物 胸腺の性状不詳または不明の新生物	C771 C781 C783 D150 D384																						
04	0020	縦隔の良性腫瘍	縦隔の良性新生物	D152			手術なし	99	99	手術なし		1	1	人工心臓(1日につき)	K601\$	1	1	人工呼吸	J045\$							
			胸腔内臓器の良性脂肪腫性新生物 (脂肪腫を含む) 縦隔の性状不詳または不明の新生物 胸腺の過形成遺残 胸腺の疾患、詳細不明 先天性縦隔のうくさう胞	D174 D383 E320 E329 Q341			手術あり	97	01	縦隔腫瘍、胸腺摘出術 胸腺鏡下肺切除術 胸腺鏡下良性縦隔腫瘍手術 97 97	K502 K513\$ K513-2 その他のKコード															
04	0030	呼吸器系の良性腫瘍	気管の良性新生物	D142			手術なし	99	99	手術なし			1	1	人工呼吸				J045\$							
			気管支および肺の良性新生物 呼吸器系の良性新生物、部位不明 気管、気管支および肺の性状不詳または不明の新生物 呼吸器の性状不詳または不明の新生物、部位不明	D143 D144 D381 D386			その他の手術あり 肺切除術 気管支形成を伴う肺切除等 01 01 気管支形成手術 01 03 肺切除術 楔状部分切除 01 03 肺切除術 区域切除(1肺葉に満たないもの) 01 03 肺切除術 肺葉切除 01 04 胸腔鏡下肺切除術 01 05 気管支腫瘍摘出術(気管支鏡又は気管支ファイバースコープによるもの)	97 97 01 01 01 01 01 03 01 03 01 03 01 04 01 05	その他のKコード K5116 K518\$ K5111 K5113 K513\$ K510					1	1	人工呼吸	J045\$									
04	0040	肺の悪性腫瘍	気管の悪性新生物 気管支および肺の悪性新生物 肺の続発性悪性新生物 気管の上皮内癌 気管支および肺の上皮内癌 呼吸器系の上皮内癌、部位不明	C33 C34\$ C780 D021 D022 D024			手術なし その他の手術あり 097 06 胸腔内(胸腺内)血腫除去術 097 07 気管支狭窄拡張術(気管支鏡によるもの) 097 97 肺悪性腫瘍手術等 01 01 肺悪性腫瘍手術 01 02 気管支形成手術 輪状切除術 01 04 肺切除術 01 04 胸腔鏡下肺切除術 01 04 胸腔鏡下肺悪性腫瘍手術	99 99 97 05 97 06 97 07 97 97 01 01 01 02 01 04 01 04 01 04	手術なし 気管支腫瘍摘出術(気管支鏡又は気管支ファイバースコープによるもの) K494 K508 その他のKコード K514\$ K5182 K511\$ K513\$ K514-2\$		1 1 1 1 1 1	1 12 7 11 6 10 5 9 4 8 3 7 2 6 1 2 1 1	気管支鏡検査、気管支カメラ 気管支ファイバースコープ 経皮的針生検法 経気管肺生検法 D301 D302 D412 D415 その他のKコード G005 J045\$	8 12 7 11 6 10 5 9 4 8 3 7 2 6 1 2 1 1	ペバシズマブ ベメレキシドナトリウム水和物 カルボプラチン+パクリタキセルあり ゲフィチニブまたはエルロチニブ 化学療法ありかつ放射線療法なし 化学療法ありかつ放射線療法あり 化学療法なしかつ放射線療法あり 中心静脈注射 人工呼吸	J045\$ G005 G005 J045\$ G005 J045\$ G005 J045\$ G005 J045\$ G005 J045\$ G005 J045\$ G005 J045\$ G005 J045\$	1 1 1 1 1 1 1 2 1 2 1 2	脳腫瘍 骨の悪性腫瘍(脊椎を除く) 白血球疾患(その他) 敗血症 胸壁腫瘍、胸膜腫瘍 胸水、胸膜の疾患(その他)	010010 070040 130070 180010 040050 040190							
04	0050	胸壁腫瘍、胸膜腫瘍	胸腺の悪性新生物 胸腺中皮腫 心膜中皮腫 胸腺の続発性悪性新生物 胸腺の中皮組織の良性新生物 胸腺の性状不詳または不明の新生物	C384 C450 C452 C782 D190 D382	00 0 15歳以上 15 1 15歳未満	手術なし その他の手術あり 肺切除術 1側肺全摘等 01 01 肺切除術 1側肺全摘 01 01 肺悪性腫瘍手術 隣臓器合併切除を伴う肺切除 01 02 胸壁悪性腫瘍摘出術 胸壁形成手術を併施するもの 01 02 胸壁悪性腫瘍摘出術 その他のもの 01 02 胸骨悪性腫瘍摘出術 01 03 胸壁腫瘍摘出術 01 05 胸腔鏡下肺切除術 01 05 胸腔鏡下良性胸壁腫瘍手術 01 06 肋骨切除術 その他の肋骨 01 06 胸骨切除術、胸骨骨折観血手術	99 99 97 97 01 01 01 01 01 02 01 02 01 02 01 03 01 05 01 05 01 06 01 06	手術なし その他のKコード K5115 K5145 K4841 K4842 K484-2\$ K485 K513\$ K513-3 K4822 K483		1 2 1 2 1 2 1 2 1 1 1 1	2 9 3 8 2 6 1 2 1 1 1 1	皮弁作成術、移動術、切断術、遷延皮弁術 動脈(皮)弁術、筋(皮)弁術 遊離皮弁術(顕微鏡下血管柄付きのもの) 複合組織移植術 分層植皮術 全層植皮術 K015\$ K016 K017 K019 K013\$ K013-2\$	4 9 3 8 2 6 1 2 1 1 1 1	ベメレキシドナトリウム水和物 化学療法ありかつ放射線療法なし 放射線療法 中心静脈注射 人工呼吸 人工呼吸	J045\$ G005 J045\$ G005 J045\$ J045\$											
04	0070	インフルエンザ、ウイルス性肺炎	インフルエンザウイルスが分離されたインフルエンザ インフルエンザ、インフルエンザウイルスが分離されないもの ウイルス肺炎、他に分類されないもの	J10\$ J11\$ J12\$	00 0 6歳以上 06 1 6歳未満	手術なし 手術あり	99 99 97 97							1 1		1 1	人工呼吸	J045\$								

診断群分類			医療資源を最も投入した傷病名		年齢、出生時体重		手術			手術・処置等1			手術・処置等2			副傷病		重症度等			
MDC	コード	分類名	ICD名称	ICDコード	コ ラ ド	年 齢、出 生 時 体 重	手術 分 岐	対 応 コ ド	フ ラ グ	点数表名称	区 分 番 号 等	対 応 コ ド	フ ラ グ	処置等名称	区 分 番 号 等	対 応 コ ド	フ ラ グ	疾患名	疾患 コ ド また はICD コード	フ ラ グ	重症 度 等
04	0080	肺炎、急性気管支炎、急性細気管支炎	百日咳菌による百日咳	A370	00	0 15歳以上	手術なし	99	99	手術なし				1 1	人工呼吸	J045\$	1 1	心不全	050130		
			その他のボルデテラ属菌種による百日咳	A378	15	1 15歳未満	手術あり	97	97	手術あり								1 2 胸水、胸膜の疾患(その他)	040190		
			百日咳、詳細不明	A379														1 2 播種性血管内凝固症候群	130100		
			レジオネラ症<在郷軍人病>	A481														1 2 偽膜性腸炎	150021		
			水痘肺炎	B012														1 2 敗血症	180010		
			麻疹、肺炎を合併するもの	B052																	
			肺カンジダ症	B371																	
			ニューモシスチス症	B59																	
			肺炎レンサ球菌による肺炎	J13																	
			インフルエンザ菌による肺炎	J14																	
			細菌性肺炎、他に分類されないもの	J15\$																	
			その他の感染病原体による肺炎、他に分類されないもの	J16\$																	
			他に分類される疾患における肺炎	J17\$																	
			肺炎、病原体不詳	J18\$																	
			急性気管支炎	J20\$																	
			急性細気管支炎	J21\$																	
			詳細不明の急性下気道感染症	J22																	
04	0081	誤嚥性肺炎	固形物および液状物による肺炎	J69\$			手術なし	99	99	手術なし				1 1	人工呼吸	J045\$	1 2	胸水、胸膜の疾患(その他)	040190		
							手術あり	97	97	手術あり								1 2 心不全	050130		
																		1 2 播種性血管内凝固症候群	130100		
																		1 2 偽膜性腸炎	150021		
																		1 2 敗血症	180010		
04	0090	下気道感染症(その他)	気管支炎、急性または慢性と明示されないもの	J40	00	0 15歳以上		99	99	手術なし				1 1	人工呼吸	J045\$					
			単純性慢性気管支炎および粘液膿性慢性気管支炎	J41\$	15	1 15歳未満		97	97	手術あり											
			詳細不明の慢性気管支炎	J42																	
04	0100	喘息	喘息	J45\$	00	0 15歳以上		99	99	手術なし				2 2	オマリズマブ		1 1	慢性閉塞性肺疾患	040120		
			喘息発作重積状態	J46	15	1 3歳以上15歳未満		97	97	手術あり				1 1	人工呼吸	J045\$	1 1	狭心症、慢性虚血性心疾患	050050		
					03	2 3歳未満												1 1 心不全	050130		
																		1 1 脊椎骨粗鬆症	070370		
																		1 1 2型糖尿病(糖尿病性ケトアシドーシスを除く。)	100070		
04	0110	間質性肺炎	炭坑夫じん<塵>肺(症)	J60	00	0 15歳以上		99	99	手術なし				1 1	人工呼吸	J045\$					
			石棉<アスベスト>およびその他の無機繊維によるじん<塵>肺(症)	J61	15	1 15歳未満		97	97	手術あり											
			珪酸を含むじん<塵>によるじん<塵>肺(症)	J62\$																	
			その他の無機粉じん<塵>によるじん<塵>肺(症)	J63\$																	
			詳細不明のじん<塵>肺(症)	J64																	
			結核を伴うじん<塵>肺(症)	J65																	
			特異的な有機粉じん<塵>による気道疾患	J66\$																	
			有機粉じん<塵>による過敏性肺炎	J67\$																	
			化学物質、ガス、フュームおよび蒸気の吸入による呼吸器病態	J68\$																	
			その他の外的因子による呼吸器病態	J70\$																	
			肺好酸球症、他に分類されないもの	J82																	
			その他の間質性肺疾患	J84\$																	
			リウマチ性肺疾患	J990																	
			その他のびまん<広汎>性結合組織障害における呼吸器障害	J991																	
04	0120	慢性閉塞性肺疾患	肺炎腫	J43\$			手術なし	99	99	手術なし		1 1	シンチグラム	E100\$	1 1	人工呼吸	J045\$	1 1	誤嚥性肺炎	040081	
			その他の慢性閉塞性肺疾患	J44\$			その他の手術あり	97	97		その他のKコード							1 3	肺炎、急性気管支炎、急性細気管支炎	040080	
							肺切除術等	01	01	肺切除術	K511\$										
								01	02	胸腔鏡下肺切除術	K513\$										
								01	02	胸腔鏡下肺縫縮術	K513-4										

診断群分類			医療資源を最も投入した傷病名		年齢、出生時体重		手術			手術・処置等1			手術・処置等2			副傷病		重症度等									
MDC	コード	分類名	ICD名称	ICDコード	コラド	年齢、出生時体重	手術分岐	対応コード	フラグ	点数表名称	区分番号等	対応コード	フラグ	処置等名称	区分番号等	対応コード	フラグ	処置等名称	区分番号等	対応コード	フラグ	疾患名	疾患コードまたはICDコード	フラグ	重症度等		
04	0130	呼吸不全(その他)	呼吸不全、他に分類されないもの	J96\$	00	0	15歳以上	手術なし	99	99	手術なし			1	2	中心静脈注射	G005										
					15	1	15歳未満	手術あり	97	01	気管切開術	K386	その他のKコード	1	1	人工呼吸	J045\$										
04	0140	気道出血(その他)	喀血	R042	00	0	15歳以上	手術なし	99	99	手術なし			1	1	血管塞栓術(頭部、胸腔、腹腔内血管)	K615\$			1	1	人工呼吸	J045\$				
			気道のその他の部位からの出血 気道からの出血、詳細不明	R048 R049	15	1	15歳未満	手術あり	97	03	肺切除術	K511\$ その他のKコード															
04	0150	肺・縦隔の感染、腫瘍形成	アメーバ性肺膿瘍	A065	00	0	6歳以上	手術なし	99	99	手術なし			1	2	皮弁作成術、移動術、切断術、遷延皮弁術	K015\$			1	1	人工呼吸	J045\$				
			急性肺クリプトコッカス症 住血吸虫症、詳細不明	B450 B659	06	1	6歳未満	手術あり	97	02 03	肺切除術 胸腔鏡下肺切除術	K511\$ K513\$															
			肺吸虫症 胸腺腫瘍 その他の胸腺の疾患	B664 E321 E328					97	04 04 04	膿胸腔有蓋大網充填術 胸郭形成手術(臍胸手術の場合) 縦隔切開術	K497-2 K498\$ K502-2\$	その他のKコード														
			肺のえくく瘻>瘻およびえくく瘻>死 肺炎を伴う肺膿瘍 肺炎を伴わない肺膿瘍 縦隔膿瘍	J850 J851 J852 J853					97	04 04 05 07	胸腔鏡下縦隔切開術 肺膿瘍切開排膿術 縦隔腫瘍、胸腺摘出術	K502-3 K507 K502 その他のKコード															
			膿胸(症) 縦隔の疾患、他に分類されないもの	J86\$ J885																							
04	0151	呼吸器のアスペルギルス症	侵襲性肺アスペルギルス症	B440	00	0	6歳以上	手術なし	99	99	手術なし			1	2	皮弁作成術、移動術、切断術、遷延皮弁術	K015\$			1	1	人工呼吸	J045\$				
			その他の肺アスペルギルス症 扁桃アスペルギルス症	B441 B442	06	1	6歳未満	手術あり	97	02 03	肺切除術 胸腔鏡下肺切除術	K511\$ K513\$															
									97	04 04 04 04	膿胸腔有蓋大網充填術 胸郭形成手術(臍胸手術の場合) 縦隔切開術	K497-2 K498\$ K502-2\$	その他のKコード														
									97	04 04 05 07	胸腔鏡下縦隔切開術 肺膿瘍切開排膿術 縦隔腫瘍、胸腺摘出術	K502-3 K507 K502 その他のKコード															
04	0160	呼吸器の結核	呼吸器結核、細菌学的または組織学的に確認されたもの	A15\$	00	0	6歳以上	手術なし	99	99	手術なし			1	2	分層植皮術	K013\$			1	1	人工呼吸	J045\$	1	1	心不全	050130
			肺結核、細菌学のおよび組織学的検査陰性のもの	A160	06	1	6歳未満	手術あり	97	01	肺切除術	K511\$															
			肺結核、細菌学のおよび組織学的検査が実施されていないもの	A161					97	02	胸腔鏡下肺切除術	K513\$															
			肺結核、細菌学的または組織学的確認の記載がないもの	A162					97	03	胸壁膿瘍切開術	K477															
			胸腔内リンパ節結核、細菌学的または組織学的確認の記載がないもの	A163					97	03	肋骨、胸骨カリエス又は肋骨骨髓炎手術	K478															
			結核性胸膜炎、細菌学的または組織学的確認の記載がないもの	A165					97	03	胸壁冷膿瘍手術	K480															
			初感染呼吸器結核、細菌学的または組織学的確認の記載がないもの	A167					97	03	流注膿瘍切開掻爬術	K480-2															
			その他の呼吸器結核、細菌学的または組織学的確認の記載がないもの	A168					97	03	胸郭形成手術(肺切除後遺残腔を含む。)	K499															
			詳細不明の呼吸器結核、細菌学的または組織学的確認の記載がないもの	A169					97	04	肺膿瘍切開排膿術	K507															
			粟粒結核	A19\$					97	07		その他のKコード															
04	0170	抗酸菌関連疾患(肺結核以外)	肺非結核性抗酸菌感染症	A310	00	0	6歳以上	手術なし	99	99	手術なし			1	1	人工呼吸	J045\$			1	1	呼吸不全(その他)	040130				
			非結核性抗酸菌感染症、詳細不明	A319	06	1	6歳未満	手術あり	97	07																	
04	0180	気管支狭窄など気管通過障害	喉頭、気管および気管支の結核、細菌学的または組織学的確認の記載がないもの	A164	00	0	6歳以上	手術なし	99	99	手術なし			1	1	人工呼吸	J045\$										
			上気道のその他の明示された疾患 気管支の疾患、他に分類されないもの	J398 J980	06	1	6歳未満	手術あり	97	01 01	気管形成手術(管状気管、気管移植等) 気管支狭窄拡張術(気管支鏡によるもの)	K403\$ K508															
			肺虚脱	J981					97	01 01 07	肺切除術 気管支形成手術	K511\$ K518\$ その他のKコード															

診断群分類			医療資源を最も投入した傷病名		年齢、出生時体重		手術			手術・処置等1			手術・処置等2			副傷病		重症度等																	
MDC	コード	分類名	ICD名称	ICDコード	コラド	年齢、出生時体重	手術分岐	対 応 コ ド	フ ラ グ	点数表名称	区分番号 等	対 応 コ ド	フ ラ グ	処置等名称	区分 番号 等	対 応 コ ド	フ ラ グ	処置等名称	区分 番号 等	対 応 コ ド	フ ラ グ	疾患名	疾患コ ドまたは ICD コード	フ ラ グ	重症度 等										
04	0190	胸水、胸膜の疾患(その他)	胸水、他に分類されないもの 他に分類される病態における胸水 胸膜斑(ブランク) 線維胸 その他の明示された胸膜病態 胸膜病態、詳細不明	J90 J91 J92\$ J941 J948 J949			手術なし 手術あり	99 97	99 01 01 97	手術なし 腫瘍胸膜、胸膜肺切除術 胸膜外肺剥皮術	K496\$ K496-3\$ その他のK コード			人工呼吸	J045\$																				
04	0200	気胸	気胸	J93\$	00 0 15歳以上 15 1 15歳未満	手術なし その他の手術あり	99 97	99 97	手術なし 肺切除術等	肺切除術 肺縫縮術 胸腔鏡下肺切除術	K511\$ K517 K513\$	その他のK コード		人工呼吸	J045\$	1 1				1 1		間質性肺炎 慢性閉塞性肺 疾患	040110 040120	0 1	片側 両側										
04	0210	気管支拡張症	気管支拡張症	J47		手術なし 手術あり	99 97	99 97	手術なし 肺切除術 肺葉切除 肺切除術 区域切除(1肺葉に満たないもの)	K5113 K5112 その他のK コード		1 1	血管塞栓術(頭部、胸腔、腹腔内血管)	K615\$	1 1		人工呼吸	J045\$							0 1	片側 両側									
04	0220	横隔膜腫瘍・横隔膜疾患(新生児を含む。)	横隔膜障害 横隔膜ヘルニア 出産損傷による横隔膜神経麻痺 先天性食道裂孔ヘルニア 先天性横隔膜ヘルニア 横隔膜のその他の先天奇形	J986 K44\$ P142 Q401 Q790 Q791	00 0 15歳以上 15 1 15歳未満	手術なし 手術あり	99 97	99 97	手術なし 胸腹裂孔ヘルニア手術 後胸管ヘルニア手術 食道裂孔ヘルニア手術 横隔膜縫合術 胸腔鏡下(腹腔鏡下を含む。)横隔膜縫合術 腹腔鏡下食道裂孔ヘルニア手術	K535\$ K536 K537\$ K534\$ K534-3 K537-2 その他のK コード		1 1	経皮的心肺補助法(1日につき)	K602\$	1 1		人工呼吸	J045\$																	
04	0230	血胸、血気胸、乳び胸	乳び<痰>(胸膜)滲出 血胸 外傷性続発性出血および再発性出血	J940 J942 T792	00 0 15歳以上 15 1 15歳未満	手術なし 手術あり	99 97	99 97	手術なし 乳糜胸手術 胸腔鏡下胸管結紮術(乳糜胸手術) 胸腔内(胸膜内)血腫除去術	K501 K501-3 K494 その他のK コード			2 中心静脈注射	G005	1 1		人工呼吸	J045\$																	
04	0240	肺循環疾患	(脊柱)後弯側弯性心疾患 その他の明示された肺性心疾患 その他の肺血管の疾患 肺水腫	I271 I278 I28\$ J81	00 0 15歳以上 15 1 15歳未満	手術なし 手術あり	99 97	99 97	手術なし 手術あり				1 9	フロスタグランジン12 製剤		1 1		人工呼吸	J045\$																
04	0250	急性呼吸窮<促> 追症候群	成人呼吸窮<促>追症候群<ARDS>	J80	00 0 15歳以上 15 1 15歳未満	手術なし 手術あり	99 97	99 97	手術なし 手術あり				1 9	フロスタグランジン12 製剤		1 1		人工呼吸	J045\$																
04	0260	肺動脈性肺高血圧症	原発性肺高血圧(症)	I270		手術なし 手術あり	99 97	99 97	手術なし 手術あり				2 9	フロスタグランジン12 製剤		1 1		人工呼吸	J045\$																
04	0310	その他の呼吸器の障害	処置後呼吸器障害、他に分類されないもの 間質性気腫 代償性肺気腫 肺のその他の障害 その他の明示された呼吸器障害 呼吸器障害、詳細不明 他に分類されるその他の疾患における呼吸器障害	J95\$ J982 J983 J984 J988 J989 J998		手術なし 手術あり	99 97	99 97	手術なし 気管・気管支ステント留置術	K508-2\$ その他のK コード			1 1	人工呼吸	J045\$	1 1		人工呼吸	J045\$																
04	0311	その他の二次性肺高血圧(症)	その他の二次性<続発性>肺高血圧(症) 肺性心疾患、詳細不明	I272 I279		手術なし 手術あり	99 97	99 97	手術なし 手術あり																										
05	0010	心臓の悪性腫瘍	心臓の悪性新生物	C380		手術なし その他の手術あり	99 97	99 97	手術なし 心腫瘍摘出術、心腔内粘液腫摘出術	K544\$ その他のK コード		1 1	心臓カテーテル法による諸検査(一連の検査について)	D206\$	1 4		持続経徐式血液濾過	J038-2	1 4		人工腎臓 その他の場合	J0383	1 3		中心静脈注射	G005	1 2		人工呼吸	J045\$					
05	0020	心臓の良性腫瘍	心臓の良性新生物	D151		手術なし その他の手術あり	99 97	99 97	手術なし 心臓カテーテル法による諸検査(一連の検査について)			1 1	心臓カテーテル法による諸検査(一連の検査について)	D206\$	1 4		持続経徐式血液濾過	J038-2	1 4		人工腎臓 その他の場合	J0383													

診断群分類			医療資源を最も投入した傷病名		年齢、出生時体重		手術				手術・処置等1				手術・処置等2				副傷病		重症度等					
MDC	コード	分類名	ICD名称	ICDコード	コラド	年齢、出生時体重	手術分岐	対応コード	フラグ	点数表名称	区分番号等	対応コード	フラグ	処置等名称	区分番号等	対応コード	フラグ	処置等名称	区分番号等	対応コード	フラグ	疾患名	疾患コードまたはICDコード	フラグ	重症度等	
							心臓摘出術、心腔内粘液腫摘出術	01	01	心臓摘出術、心腔内粘液腫摘出術	K544\$					1	3	中心静脈注射	G005							
05	0030	急性心筋梗塞、再発性心筋梗塞	急性心筋梗塞	121\$			手術なし	99	99	手術なし		5	5	大動脈バルーンパンピング法(IABP法)(1日につき)	K600\$	2	9	tPA	J045\$	1	1	肺炎、急性気管支炎、急性細気管支炎	040080	0	初回	
			再発性心筋梗塞	122\$			その他の手術あり	97	04	経皮的冠動脈粥腫切除術	K547	5	5	経皮的肺補助法(1日につき)	K602\$	2	6	シンチグラム	E100\$	1	1	誤嚥性肺炎	040081	1	再手術	
			その他の急性虚血性心疾患	124\$			その他の手術あり	97	04	経皮的冠動脈形成術 高速回転式経皮経管アテクトミーカテーテルによるもの	K5481	5	5	補助人工心臓(1日につき)	K603\$	2	6	SPECT	E101							
							その他の手術あり	97	04	経皮的冠動脈ステント留置術	K549	5	4	体外ベースメーカーキック術	K596	1	4	持続緩徐式血液濾過	J038-2							
							その他の手術あり	97	05	経皮的冠動脈形成術	K546	1	1	心臓カテーテル法による諸検査(一連の検査について)	D206\$	1	4	人工腎臓 その他の場合	J0383							
							その他の手術あり	97	05	冠動脈内血栓溶解療法	K550	1	3	中心静脈注射	G005											
							その他の手術あり	97	97	その他のKコード		1	2	人工呼吸	J045\$											
							冠動脈、大動脈バイパス移植術等	02	02	冠動脈、大動脈バイパス移植術	K552\$	0	1	心大血管リハビリテーション	H000\$											
							冠動脈、大動脈バイパス移植術(人工心肺を使用しないもの)	02	03	冠動脈、大動脈バイパス移植術(人工心肺を使用しないもの)	K552-2\$															
							心室瘤切除術(梗塞切除を含む。) 単独のもの等	01	01	心室瘤切除術(梗塞切除を含む。) 単独のもの等	K5531															
							心室瘤切除術(梗塞切除を含む。) 単独のもの等	01	01	心室瘤切除術(梗塞切除を含む。) 冠動脈血行再建術(1吻合)を伴うもの	K5532															
							心室瘤切除術(梗塞切除を含む。) 単独のもの等	01	01	心室瘤切除術(梗塞切除を含む。) 冠動脈血行再建術(2吻合以上)を伴うもの	K5533															
							心室瘤切除術(梗塞切除を含む。) 単独のもの等	01	01	左室形成術、心室中隔穿孔閉鎖術、左室自由壁破裂修復術	K553-2\$															
05	0040	急性心筋梗塞の続発性合併症	急性心筋梗塞の続発合併症	123\$			手術なし	99	99	手術なし		5	5	大動脈バルーンパンピング法(IABP法)(1日につき)	K600\$	1	9	tPA								
			心(臓)中隔欠損(損)。後天性	1510			その他の手術あり	97	04	冠動脈形成術(血栓内膜摘除)	K551\$	5	5	経皮的肺補助法(1日につき)	K602\$	1	6	シンチグラム	E100\$							
							その他の手術あり	97	04	心室中隔欠損閉鎖術	K576\$	5	5	補助人工心臓(1日につき)	K603\$	1	6	SPECT	E101							
							その他の手術あり	97	97	その他のKコード		5	4	体外ベースメーカーキック術	K596	1	4	持続緩徐式血液濾過	J038-2							
							左室形成術、心室中隔穿孔閉鎖術、左室自由壁破裂修復術等	01	01	左室形成術、心室中隔穿孔閉鎖術、左室自由壁破裂修復術	K553-2\$	1	1	心臓カテーテル法による諸検査(一連の検査について)	D206\$	1	4	人工腎臓 その他の場合	J0383							
							その他の手術あり	01	02	弁形成術	K554\$		1	3	中心静脈注射	G005										
							その他の手術あり	01	02	弁置換術	K555\$		1	2	人工呼吸	J045\$										
							その他の手術あり	01	03	冠動脈、大動脈バイパス移植術	K552\$															
							その他の手術あり	01	03	冠動脈、大動脈バイパス移植術(人工心肺を使用しないもの)	K552\$															
							その他の手術あり	01	04	冠動脈形成術(血栓内膜摘除)	K551\$															
05	0050	狭心症、慢性虚血性心疾患	狭心症	120\$			手術なし	99	99	手術なし		5	5	大動脈バルーンパンピング法(IABP法)(1日につき)	K600\$	2	9	tPA								
			慢性虚血性心疾患	125\$			その他の手術あり	97	97	その他のKコード		5	5	経皮的肺補助法(1日につき)	K602\$	2	6	シンチグラム	E100\$	1	1	肺炎、急性気管支炎、急性細気管支炎	040080	0	初回	
							経皮的冠動脈形成術等	02	05	経皮的冠動脈形成術	K546	5	5	補助人工心臓(1日につき)	K603\$	2	6	SPECT	E101	1	3	腎臓または尿路の感染症	110310	1	再手術	
							経皮的冠動脈形成術等	02	05	経皮的冠動脈粥腫切除術	K547	5	4	体外ベースメーカーキック術	K596	1	4	持続緩徐式血液濾過	J038-2	1	3	頻脈性不整脈	050070			
							経皮的冠動脈形成術等	02	05	経皮的冠動脈形成術 高速回転式経皮経管アテクトミーカテーテルによるもの	K5481	2	2	心臓カテーテル法による諸検査(一連の検査について)+血管内超音波検査等(加算有り)	D206\$	1	4	人工腎臓 その他の場合	J0383							
							経皮的冠動脈形成術等	02	05	経皮的冠動脈ステント留置術	K549	1	1	心臓カテーテル法による諸検査(一連の検査について)	D206\$	1	3	中心静脈注射	G005							
							心室瘤切除術(梗塞切除を含む。) 単独のもの等	01	01	心室瘤切除術(梗塞切除を含む。) 単独のもの等	K5531		1	2	人工呼吸	J045\$										
							心室瘤切除術(梗塞切除を含む。) 単独のもの等	01	01	心室瘤切除術(梗塞切除を含む。) 冠動脈血行再建術(1吻合)を伴うもの	K5532															
							心室瘤切除術(梗塞切除を含む。) 単独のもの等	01	01	心室瘤切除術(梗塞切除を含む。) 冠動脈血行再建術(2吻合以上)を伴うもの	K5533															
							心室瘤切除術(梗塞切除を含む。) 単独のもの等	01	01	左室形成術、心室中隔穿孔閉鎖術、左室自由壁破裂修復術	K553-2\$															
							心室瘤切除術(梗塞切除を含む。) 単独のもの等	01	02	冠動脈、大動脈バイパス移植術	K552\$															
							心室瘤切除術(梗塞切除を含む。) 単独のもの等	01	03	冠動脈、大動脈バイパス移植術(人工心肺を使用しないもの)	K552-2\$															
							心室瘤切除術(梗塞切除を含む。) 単独のもの等	01	04	冠動脈形成術(血栓内膜摘除)	K551\$															
05	0060	心筋症	閉塞性肥大型心筋症	1421			手術なし	99	99	手術なし		5	5	大動脈バルーンパンピング法(IABP法)(1日につき)	K600\$	2	6	シンチグラム	E100\$							
			その他の肥大型心筋症	1422			手術あり	97	01	植込型補助人工心臓(拍動流型)	K604\$	5	5	経皮的肺補助法(1日につき)	K602\$	2	6	SPECT	E101							
			心内膜心筋(好酸球性)疾患	1423			手術あり	97	01	植込型補助人工心臓(非拍動流型)	K604-2\$	5	5	補助人工心臓(1日につき)	K603\$	2	4	持続緩徐式血液濾過	J038-2							









診断群分類			医療資源を最も投入した傷病名		年齢、出生時体重		手術				手術・処置等1				手術・処置等2				副傷病		重症度等				
MDC	コード	分類名	ICD名称	ICDコード	フラグ	年齢、出生時体重	手術分岐	対応コード	フラグ	点数表名称	区分番号等	対応コード	フラグ	処置等名称	区分番号等	対応コード	フラグ	処置等名称	区分番号等	対応コード	フラグ	疾患名	疾患コードまたはICDコード	フラグ	重症度等
								97 10		冠動脈、大動脈バイパス移植術	K552\$														
								97 10		弁形成術	K554\$														
								97 10		弁置換術	K555\$														
								97 97		その他のK	コード														
								01 01		ステントグラフト内挿術	K561\$														
05	0162	破裂性大動脈瘤	胸部大動脈瘤、破裂性	1711			手術なし	99 99		手術なし		5	5	大動脈バルーンパンピング法(IABP法)(1日につき)	K600\$	2	4	持続緩徐式血液濾過	J038-2						
			腹部大動脈瘤、破裂性	1713			その他の手術あり	97 10		冠動脈、大動脈バイパス移植術	K552\$	5	5	経皮的な心臓補助法(1日につき)	K602\$	2	4	人工腎臓 其他の場合	J0383						
			胸腹部大動脈瘤、破裂性	1715				97 10		弁形成術	K554\$	5	5	補助人工心臓(1日につき)	K603\$	1	3	中心静脈注射	G005						
			部位不明の大動脈瘤、破裂性	1718				97 10		弁置換術	K555\$	5	4	体外ベースメーカーキック術	K596	1	2	人工呼吸	J045\$						
								97 97		その他のK	コード														
								03 09		ステントグラフト内挿術	K561\$														
								02 07		大動脈瘤切除術(吻合又は移植を含む。) 腹部大動脈(分枝血管の再建を伴うもの)	K5606														
								02 08		大動脈瘤切除術(吻合又は移植を含む。) 腹部大動脈(その他のもの)	K5607														
								01 01		大動脈瘤切除術(吻合又は移植を含む。) 上行大動脈及び弓部大動脈の同時手術等	K5603\$														
								01 02		大動脈瘤切除術(吻合又は移植を含む。) 弓部大動脈	K5602														
								01 03		大動脈瘤切除術(吻合又は移植を含む。) 上行大動脈 大動脈弁置換術又は形成術を伴うもの	K5601\$														
								01 03		大動脈瘤切除術(吻合又は移植を含む。) 上行大動脈 人工弁置換術を伴う大動脈基部置換術	K5601\$														
								01 03		大動脈瘤切除術(吻合又は移植を含む。) 上行大動脈 自己弁温存型大動脈基部置換術	K5601\$														
								01 04		大動脈瘤切除術(吻合又は移植を含む。) 胸腹部大動脈	K5605														
								01 05		大動脈瘤切除術(吻合又は移植を含む。) 上行大動脈 其他のもの	K5601-														
								01 06		大動脈瘤切除術(吻合又は移植を含む。) 下行大動脈	K5604														
05	0163	非破裂性大動脈瘤、腸骨動脈瘤	胸部大動脈瘤、破裂の記載がないもの	1712			手術なし	99 99		手術なし		5	5	大動脈バルーンパンピング法(IABP法)(1日につき)	K600\$	2	4	持続緩徐式血液濾過	J038-2						
			腹部大動脈瘤、破裂の記載がないもの	1714			その他の手術あり	97 10		冠動脈、大動脈バイパス移植術	K552\$	5	5	経皮的な心臓補助法(1日につき)	K602\$	2	4	人工腎臓 其他の場合	J0383						
			胸腹部大動脈瘤、破裂の記載がないもの	1716				97 10		弁形成術	K554\$	5	5	補助人工心臓(1日につき)	K603\$	1	3	中心静脈注射	G005						
			部位不明の大動脈瘤、破裂の記載がないもの	1719				97 10		弁置換術	K555\$	5	4	体外ベースメーカーキック術	K596	1	2	人工呼吸	J045\$						
			腸骨動脈瘤	1723				97 97		その他のK	コード	1	1	心臓カテーテル法による諸検査(一連の検査について)	D206\$										
								03 09		ステントグラフト内挿術	K561\$														
								02 07		大動脈瘤切除術(吻合又は移植を含む。) 腹部大動脈(分枝血管の再建を伴うもの)	K5606														
								02 08		大動脈瘤切除術(吻合又は移植を含む。) 腹部大動脈(その他のもの)	K5607														
								01 01		大動脈瘤切除術(吻合又は移植を含む。) 上行大動脈及び弓部大動脈の同時手術等	K5603\$														
								01 02		大動脈瘤切除術(吻合又は移植を含む。) 弓部大動脈	K5602														
								01 03		大動脈瘤切除術(吻合又は移植を含む。) 上行大動脈 大動脈弁置換術又は形成術を伴うもの	K5601\$														
								01 03		大動脈瘤切除術(吻合又は移植を含む。) 上行大動脈 人工弁置換術を伴う大動脈基部置換術	K5601\$														
								01 03		大動脈瘤切除術(吻合又は移植を含む。) 上行大動脈 自己弁温存型大動脈基部置換術	K5601\$														
								01 04		大動脈瘤切除術(吻合又は移植を含む。) 胸腹部大動脈	K5605														













診断群分類			医療資源を最も投入した傷病名		年齢、出生時体重			手術				手術・処置等1				手術・処置等2				副傷病			重症度等			
MDC	コード	分類名	ICD名称	ICDコード	フラッグ	年齢、出生時体重	手術分岐	対応コード	フラッグ	点数表名称	区分番号等	対応コード	フラッグ	処置等名称	区分番号等	対応コード	フラッグ	処置等名称	区分番号等	対応コード	フラッグ	疾患名	疾患コードまたはICDコード	フラッグ	重症度等	
							膵頭部腫瘍切除術等	03	04	胆管悪性腫瘍手術	K677	1	1	動脈形成術、吻合術  その他の動脈	K6105											
								02	02	膵頭部腫瘍切除術	K703\$	1	1	胆管形成手術(胆管切除術を含む。)	K673											
								02	03	胆嚢悪性腫瘍手術 肝切除(葉以上)を伴うもの	K6753	1	1	胆管外瘻造設術 開腹によるもの	K6821											
								02	03	胆嚢悪性腫瘍手術 膵頭十二指腸切除を伴うもの	K6754	1	1	胆管外瘻造設術 経皮経肝によるもの	K6822											
								02	03	肝門部胆管悪性腫瘍手術 血行再建なし	K677-22	1	1	経皮的胆管ドレナージ術	K682-2											
								02	03	肝切除術 部分切除	K6951	1	1	内視鏡的経鼻胆管ドレナージ術(ENBD)	K682-3											
								02	03	肝切除術 垂区域切除	K6952	1	1	内視鏡的胆道ステント留置術	K688											
								02	03	肝切除術 外側区域切除	K6953	1	1	経皮経肝胆管ステント挿入術	K689											
								02	03	肝切除術 1区域切除(外側区域切除を除く。)	K6954	1	1	肝内胆管外瘻造設術 開腹によるもの	K6971											
								02	03	肝切除術 2区域切除	K6955	1	1	肝内胆管外瘻造設術 経皮経肝によるもの	K6972											
								02	03	肝切除術 3区域切除以上のもの	K6956															
								02	03	腹腔鏡下肝切除術	K695-2\$															
								01	01	肝切除術 2区域切除以上であって、血行再建を伴うもの等	K6957															
								01	01	胆嚢悪性腫瘍手術 膵頭十二指腸切除及び肝切除(葉以上)を伴うもの	K6755															
								01	01	肝門部胆管悪性腫瘍手術 血行再建あり	K677-21															
								01	01	肝門部胆管悪性腫瘍手術 血行再建あり+膵頭部腫瘍切除術	K677-21+K703\$															
								01	01	肝門部胆管悪性腫瘍手術 血行再建なし+膵頭部腫瘍切除術	K677-22+K703\$															
								01	01	肝切除術 垂区域切除+膵頭部腫瘍切除術	K6952+K703\$															
								01	01	肝切除術 外側区域切除+膵頭部腫瘍切除術	K6953+K703\$															
								01	01	肝切除術 1区域切除(外側区域切除を除く。)+膵頭部腫瘍切除術	K6954+K703\$															
								01	01	肝切除術 3区域切除以上のもの+膵頭部腫瘍切除術	K6956+K703\$															
								01	01	肝切除術 2区域切除以上であって、血行再建を伴うもの+膵頭部腫瘍切除術	K6957+K703\$															
								01	01	腹腔鏡下肝切除術 部分切除+膵頭部腫瘍切除術	K695-21+K703\$															
06	007x	膵臓、脾臓の腫瘍	<b>060071 膵臓の腫瘍</b>				手術なし	99	99	手術なし		1	3	限局性腹腔腫瘍手術	K637\$	4	8	化学療法ありかつ放射線療法なし		1	1	肺炎、急性気管支炎、急性細気管支炎	040080			
			膵の悪性新生物	C25\$			その他の手術あり	97	04	内視鏡的胃、十二指腸ステント留置術	K651	1	3	経皮的腹腔腫瘍ドレナージ術	K637-2	3	7	化学療法ありかつ放射線療法あり		1	1	誤嚥性肺炎	040081			
			膵の良性新生物	D136				97	04	胃腸吻合術(ブラウン吻合を含む。)	K662	1	3	急性汎発性腹膜炎手術	K639	2	6	化学療法なしかつ放射線療法あり		1	1	ヘルニアの記載のない腸閉塞	060210			
			内分泌腺の良性新生物	D137				97	04	腹腔鏡下胃腸吻合術	K662-2	1	3	腹腔鏡下汎発性腹膜炎手術	K639-3	1	3	人工腎臓 その他の場合	J0383	1	1	敗血症	180010			
			その他の消化器の性状不詳または不明の新生物	D377				97	04	胃瘻造設術(経皮的内視鏡下胃瘻造設術を含む。)	K664	1	3	胃瘻造設術(経皮的内視鏡下胃瘻造設術を含む。)	K664	1	2	中心静脈注射	G005	1	3	腹膜炎、腹腔内膿瘍(女性生殖器を除く。)	060370			
			<b>060072 膵臓の腫瘍</b>					97	04	経皮的胆管ドレナージ術	K682-2	1	3	胃瘻閉鎖術	K665	1	1	人工呼吸	J045\$	1	3	播種性血管内凝固症候群	130100			
			膵の悪性新生物	C261				97	04	内視鏡的経鼻胆管ドレナージ術(ENBD)	K682-3	1	3	腸瘻、虫垂瘻造設術	K725											
								97	04	内視鏡的胆道ステント留置術	K688	1	3	腹腔鏡下腸瘻、虫垂瘻造設術	K725-2											
								97	04	経皮経肝胆管ステント挿入術	K689	1	3	人工肛門造設術	K726											
								97	04	人工肛門造設術	K726	1	2	抗悪性腫瘍剤動脈、静脈又は腹腔内持続注入用植込型カテーテル設置 開腹して設置した場合	K6111											
								97	04	経皮的尿路結石除去術(経皮的腎瘻造設術を含む。)	K764	1	2	抗悪性腫瘍剤動脈、静脈又は腹腔内持続注入用植込型カテーテル設置 四肢に設置した場合	K6112											
								97	05	試験開腹術	K636	1	1	総胆管胃(腸)吻合術	K680											
								97	05	腹腔鏡下試験開腹術	K636-3	1	1	胆管外瘻造設術 開腹によるもの	K6821											
								97	05	腹腔鏡下試験切除術	K636-4	1	1	胆管外瘻造設術 経皮経肝によるもの	K6822											
								97	05	胆嚢胃(腸)吻合術	K679	1	1	経皮的胆管ドレナージ術	K682-2											
								97	97		その他のICDコード	1	1	内視鏡的経鼻胆管ドレナージ術(ENBD)	K682-3											
								02	03	脾縫合術(部分切除を含む。)	K710	1	1	内視鏡的胆道ステント留置術	K688											
								02	03	脾摘出術	K711	1	1	経皮経肝胆管ステント挿入術	K689											

診断群分類			医療資源を最も投入した傷病名		年齢、出生時体重		手術			手術・処置等1			手術・処置等2			副傷病		重症度等					
MDC	コード	分類名	ICD名称	ICDコード	コード	年齢、出生時体重	手術分岐	対応コード	フラグ	点数表名称	区分番号等	対応コード	フラグ	処置等名称	区分番号等	対応コード	フラグ	疾患名	疾患コードまたはICDコード	フラグ	重症度等		
							膵頭部腫瘍切除術 血行再建を伴う腫瘍切除術の場合等 膵頭部腫瘍切除術 膵頭十二指腸切除術の場合 膵頭部腫瘍切除術 リンパ節・神経叢郭清等を伴う腫瘍切除術の場合又は十二指腸温存膵頭切除術の場合 膵頭部腫瘍切除術 周辺臓器(胃、結腸、腎、副腎等)の合併切除を伴う腫瘍切除術の場合 膵全摘術 膵中央切除術 膵尾部腫瘍切除術	02 03 01 01 01 01 01 01 01 01 01 01 01 02			K711-2 K7034 K7031 K7032 K7033 K704 K700 K702	1 1 1 1 1 1			肝内胆管外瘻造設術 開腹によるもの 肝内胆管外瘻造設術 経皮経肝によるもの 膵管空腸吻合術	K6971 K6972 K706							
06	0080	食道の良性腫瘍	食道の良性新生物	D130			手術なし その他の手術あり 食道腫瘍摘出術 内視鏡によるもの 食道腫瘍摘出術 開胸又は開腹手術によるもの等 食道腫瘍摘出術 腹腔鏡下、縦隔鏡下又は胸腔鏡下によるもの	99 99 97 97 02 03 01 01 01 02		手術なし その他のKコード K5261 K5262 K5263			人工腎臓 その他の場合 中心静脈注射 人工呼吸	J0383 G005 J045									
06	0090	胃の良性腫瘍	胃の良性新生物 十二指腸の良性新生物 胃および十二指腸のポリープ	D131 D132 K317			手術なし その他の手術あり 内視鏡的胃、十二指腸ポリープ・粘膜切除術 ポリープ・粘膜切除術 その他のポリープ・粘膜切除術等 胃全摘術 単純全摘術等 腹腔鏡下胃全摘術 単純全摘術 胃局所切除術 腹腔鏡下胃局所切除術 胃切除術 単純切除術 腹腔鏡下胃切除術 単純切除術 噴門胃切除術 単純切除術 胃、十二指腸憩室切除術・ポリープ切除術(開腹によるもの)	99 99 97 97 02 04 01 01 01 01 01 02 01 02 01 02 01 02 01 02 01 02 01 03		手術なし その他のKコード K654 K6571 K657-21 K654-2 K654-3 K6551 K655-21 K655-41 K652		人工腎臓 その他の場合 中心静脈注射 人工呼吸	J0383 G005 J045										
06	0100	小腸大腸の良性疾患(良性腫瘍を含む。)	結腸、直腸、肛門および肛門管の良性新生物 その他および部位不明の小腸の良性新生物 腹膜の中皮組織の良性新生物 その他の部位の中皮組織の良性新生物 中皮組織の良性新生物、部位不明 腹膜の良性新生物 虫垂の性状不詳または不明の新生物 肛門ポリープ 直腸ポリープ 大腸<結腸>のポリープ	D12\$ D133 D191 D197 D199 D201 D373 K620 K621 K635			手術なし その他の手術あり 直腸切除・切断術等 腹腔鏡下直腸切除・切断術 切除術 腸切開術 試験開腹術 腹腔鏡下試験開腹術 腹腔鏡下試験切除術 破裂腸管縫合術 腸吻合術 腹壁外腸管前置術 腸狭窄部切開縫合術 腸閉鎖症手術 腹腔鏡下腸閉鎖症手術 小腸瘻閉鎖術 結腸瘻閉鎖術 人工肛門閉鎖術 腹腔鏡下腸管癒着剝離術 人工肛門造設術 人工肛門形成術 内視鏡的結腸ポリープ・粘膜切除術等 内視鏡的大腸ポリープ切除術 直腸腫瘍摘出術(ポリープ摘出を含む。)	99 99 97 97 03 04 03 04 03 05 03 06 03 06 03 06 03 07 03 08 03 09 03 10 03 11 03 11 03 12 03 13 03 14 03 16 03 19 03 20 02 03 02 03 02 03		手術なし その他のKコード K740\$ K740-21 K713 K636 K636-3 K636-4 K712 K724 K727 K728 K729\$ K729-3 K730\$ K731\$ K732\$ K714-2 K725 K758\$ K721\$ K721-2\$ K739\$	1 3 1 2 1 1	人工腎臓 その他の場合 中心静脈注射 人工呼吸	J0383 G005 J045	1 1 1 1 1 3	頻脈性不整脈 心不全 ヘルニアの記載のない腸閉塞 腹膜炎、腹腔内臓器(女性臓器を除く。)	050070 050130 060210 060370							





診断群分類			医療資源を最も投入した傷病名		年齢、出生時体重		手術				手術・処置等1			手術・処置等2			副傷病		重症度等										
MDC	コード	分類名	ICD名称	ICDコード	コ ラ ド	年 齢、出 生 時 体 重	手術 分 岐	対 応 コ ド	フ ラ グ	点 数 表 名 称	区 分 番 号 等	対 応 コ ド	フ ラ グ	処 置 等 名 称	区 分 番 号 等	対 応 コ ド	フ ラ グ	処 置 等 名 称	区 分 番 号 等	対 応 コ ド	フ ラ グ	疾 患 名	疾 患 コ ド ま た は ICD コ ド	フ ラ グ	重 症 度 等				
			急性胃拡張 幽門けいれん<痙攣>、他に分類され ないもの 十二指腸閉塞 胃および十二指腸 胃および十二指腸の他の明示さ れた疾患 その他の非感染性胃腸炎および非感 染性大腸炎 過敏性腸症候群 放射線直腸炎 腸潰瘍 腸下垂(症) 腸のその他の明示された疾患 腸の疾患、詳細不明 腸性吸収不良(症) 胃腸手術に続発する嘔吐 胃手術後症候群 術後吸収不良、他に分類されないもの 結腸瘻<人工肛門>および小腸瘻の 機能障害 消化器系のその他の疾患 他に分類される疾患におけるその他の 消化器の障害	K310 K313 K315 K316 K318 K52\$ K58\$ K627 K633 K634 K638 K639 K90\$ K910 K911 K912 K914 K92\$ K93\$						01 13 胃局所切除術 01 13 腹腔鏡下胃局所切除術 01 13 胃切除術 単純切除術 01 13 腹腔鏡下胃切除術 単純切除術 01 14 胃全摘術 単純全摘術 01 14 腹腔鏡下胃全摘術 単純全摘術 01 15 食道切除再建術 01 16 食道縫合術(穿孔、損傷) 01 16 食道周囲膿瘍切開誘導術 開胸手術 01 16 食道周囲膿瘍切開誘導術 その他のもの(頭部 手術を含む。)	K654-2 K654-3 K6551 K655-21 K6571 K657-21 K525\$ K520\$ K5211 K5213																		
06	0140	胃十二指腸潰瘍、胃憩室症、幽門狭窄(穿孔を伴わないもの)	胃潰瘍 急性、出血を伴うもの 胃潰瘍 慢性、出血または穿孔を伴わないもの 胃潰瘍 急性、出血または穿孔を伴わないもの 胃潰瘍 慢性または詳細不明、出血を伴うもの 胃潰瘍 急性または慢性の別不明、出血または穿孔を伴わないもの 十二指腸潰瘍 慢性または詳細不明、出血を伴うもの 十二指腸潰瘍 急性、出血または穿孔を伴わないもの 十二指腸潰瘍 慢性、出血または穿孔を伴わないもの 十二指腸潰瘍 急性、出血を伴うもの 十二指腸潰瘍 急性または慢性の別不明、出血または穿孔を伴わないもの 成人の肥厚性幽門狭窄 胃の砂時計状狭窄 胃憩室	K250 K257 K253 K254 K259 K264 K263 K267 K260 K269 K311 K312 K314			手術なし その他の手術あり		99 99 手術なし 97 06 内視鏡的消化管止血術 97 07 試験開腹術 97 07 腹腔鏡下試験開腹術 97 07 腹腔鏡下試験切除術 97 97 その他のK コード 胃切除術 単純切除術等 01 02 胃切除術 単純切除術 01 02 胃局所切除術 01 02 腹腔鏡下胃局所切除術 01 02 腹腔鏡下胃切除術 単純切除術 01 02 胃全摘術 単純全摘術 01 02 腹腔鏡下胃全摘術 単純全摘術 01 02 食道下部迷走神経切除術(幹迷切) 胃切除術を併施するもの 01 02 腹腔鏡下食道下部迷走神経切断術(幹迷切) 01 02 食道下部迷走神経選択的切除術 胃切除術を併施するもの 01 04 食道下部迷走神経切除術(幹迷切) 単独のもの 01 04 食道下部迷走神経切除術(幹迷切) ドレナージを併施するもの 01 04 食道下部迷走神経選択的切除術 単独のもの 01 04 食道下部迷走神経選択的切除術 ドレナージを併施するもの 01 05 腹腔鏡下胃、十二指腸潰瘍穿孔縫合術 01 05 腹腔鏡下食道下部迷走神経選択的切除術	K654 K636 K636-3 K636-4 K6551 K654-2 K654-3 K655-21 K6571 K657-21 K6593 K6603 K6591 K6592 K6601 K6602 K647-2 K660-2	1 2 中心静脈注射 1 1 人工呼吸	G005 J045\$	1 1 肺炎、急性気管支炎、急性細気管支炎 1 1 誤嚥性肺炎 1 1 腎臓または尿路の感染症 1 3 ヘルニアの記載のない腸閉塞 1 3 敗血症	040080 040081 110310 060210 180010															
06	0141	胃十二指腸潰瘍、胃憩室症、幽門狭窄(穿孔を伴うもの)	胃潰瘍 急性、穿孔を伴うもの 胃潰瘍 急性、出血および穿孔の両者を伴うもの 胃潰瘍 慢性または詳細不明、穿孔を伴うもの 胃潰瘍 慢性または詳細不明、出血および穿孔の両者を伴うもの	K251 K252 K255 K256			手術なし その他の手術あり		99 99 手術なし 97 06 内視鏡的消化管止血術 97 07 試験開腹術 97 07 腹腔鏡下試験開腹術	K654 K636 K636-3			1 2 中心静脈注射 1 1 人工呼吸	G005 J045\$															

診断群分類			医療資源を最も投入した傷病名		年齢、出生時体重		手術				手術・処置等1			手術・処置等2			副傷病		重症度等							
MDC	コード	分類名	ICD名称	ICDコード	コード	年齢、出生時体重	手術分岐	対応コード	フラグ	点数表名称	区分番号等	対応コード	フラグ	処置等名称	区分番号等	対応コード	フラグ	処置等名称	区分番号等	対応コード	フラグ	疾患名	疾患コードまたはICDコード	フラグ	重症度等	
			十二指腸潰瘍 急性、穿孔を伴うもの	K261				97	07	腹腔鏡下試験切除術	K636-4															
			十二指腸潰瘍 急性、出血および穿孔の両者を伴うもの	K262				97	97	その他のKコード																
			十二指腸潰瘍 慢性または詳細不明、穿孔を伴うもの	K265				01	02	胃切除術 単純切除術等	K6551															
			十二指腸潰瘍 慢性または詳細不明、出血および穿孔の両者を伴うもの	K266				01	02	胃局所切除術	K654-2															
								01	02	腹腔鏡下胃局所切除術	K654-3															
								01	02	腹腔鏡下胃切除術 単純切除術	K655-21															
								01	02	胃全摘術 単純全摘術	K6571															
								01	02	腹腔鏡下胃全摘術 単純全摘術	K657-21															
								01	02	食道下部迷走神経切除術(幹迷切) 胃切除術を併施するもの	K6593															
								01	02	腹腔鏡下食道下部迷走神経切斷術(幹迷切)	K659-2															
								01	02	食道下部迷走神経選択的切除術 胃切除術を併施するもの	K6603															
								01	04	食道下部迷走神経切除術(幹迷切) 単独のもの	K6591															
								01	04	食道下部迷走神経切除術(幹迷切) ドレナージを併施するもの	K6592															
								01	04	食道下部迷走神経選択的切除術 単独のもの	K6601															
								01	04	食道下部迷走神経選択的切除術 ドレナージを併施するもの	K6602															
								01	05	腹腔鏡下胃、十二指腸潰瘍穿孔縫合術	K647-2															
								01	05	腹腔鏡下食道下部迷走神経選択的切除術	K660-2															
06	0150	虫垂炎	急性虫垂炎	K35\$			手術なし	99	99	手術なし					1	3	人工腎臓 その他の場合	J0383		1	2	2型糖尿病(糖原病性ケトアシドーシスを除く。)	100070			
			その他の虫垂炎	K36			その他の手術あり	97	97	その他のKコード					1	2	中心静脈注射	G005		1	2	狭心症、慢性虚血性心疾患	050050			
			詳細不明の虫垂炎	K37			虫垂切除術 虫垂周囲膿瘍を伴わないもの等	03	06	虫垂切除術 虫垂周囲膿瘍を伴わないもの	K7181				1	1	人工呼吸	J045\$		1	2	頻脈性不整脈	050070			
			虫垂のその他の疾患	K38\$			腹腔鏡下虫垂切除術 虫垂周囲膿瘍を伴わないもの	03	07	腹腔鏡下虫垂切除術 虫垂周囲膿瘍を伴わないもの	K718-21										1	2	心不全	050130		
							虫垂切除術 虫垂周囲膿瘍を伴うもの等	02	03	虫垂切除術 虫垂周囲膿瘍を伴うもの	K7182											1	3	ヘルニアの記載のない腸閉塞	060210	
							眼局性腹腔膿瘍手術 ダグラス窩膿瘍	02	04	眼局性腹腔膿瘍手術 ダグラス窩膿瘍	K6372															
							眼局性腹腔膿瘍手術 虫垂周囲膿瘍	02	04	眼局性腹腔膿瘍手術 虫垂周囲膿瘍	K6373															
							経皮的腹腔膿瘍ドレナージ術	02	04	経皮的腹腔膿瘍ドレナージ術	K637-2															
							腹腔鏡下虫垂切除術 虫垂周囲膿瘍を伴うもの	02	05	腹腔鏡下虫垂切除術 虫垂周囲膿瘍を伴うもの	K718-22															
							結腸切除術 小範囲切除等	01	01	結腸切除術 小範囲切除	K7191															
							結腸切除術 結腸半側切除	01	01	結腸切除術 結腸半側切除	K7192															
							急性汎発性腹膜炎手術	01	02	急性汎発性腹膜炎手術	K639															
							腹腔鏡下汎発性腹膜炎手術	01	02	腹腔鏡下汎発性腹膜炎手術	K639-3															
06	0160	鼠径ヘルニア	そけい< 鼠径 >ヘルニア	K40\$	00	0 15歳以上	手術なし	99	99	手術なし					1	3	人工腎臓 その他の場合	J0383		1	3	頻脈性不整脈	050070			
						15	1 15歳未満	その他の手術あり	97	97	その他のKコード					1	2	中心静脈注射	G005		1	3	心不全	050130		
							腹腔鏡下鼠径ヘルニア手術(両側)	03	03	腹腔鏡下鼠径ヘルニア手術(両側)	K634															
							ヘルニア手術 鼠径ヘルニア	02	02	ヘルニア手術 鼠径ヘルニア	K6335															
							小腸切除術 悪性腫瘍手術以外の切除術等	01	01	小腸切除術 悪性腫瘍手術以外の切除術	K7161															
							大腸切除術	01	01	大腸切除術	K641															
			大腿< 股 >ヘルニア	K41\$			手術なし	99	99	手術なし					1	3	人工腎臓 その他の場合	J0383		1	3	心不全	050130			
			臍ヘルニア	K42\$			その他の手術あり	97	03	動脈(皮)弁術、筋(皮)弁術	K016				1	2	中心静脈注射	G005		1	3	ヘルニアの記載のない腸閉塞	060210			
			腹壁ヘルニア	K43\$			筋膜移植術 その他のもの	97	04	筋膜移植術 その他のもの	K0332															
			その他の腹部ヘルニア	K45\$			皮弁作成術、移動術、切斷術、遷延皮弁術	97	05	皮弁作成術、移動術、切斷術、遷延皮弁術	K015\$															
			詳細不明の腹部ヘルニア	K46\$				97	97	その他のKコード																
							ヘルニア手術 腹壁瘻痕ヘルニア等	02	02	ヘルニア手術 腹壁瘻痕ヘルニア	K6331															
							ヘルニア手術 半月状線ヘルニア、白線ヘルニア、腹直筋離開	02	02	ヘルニア手術 半月状線ヘルニア、白線ヘルニア、腹直筋離開	K6332															



診断群分類			医療資源を最も投入した傷病名		年齢、出生時体重		手術				手術・処置等1				手術・処置等2				副傷病		重症度等						
MDC	コード	分類名	ICD名称	ICDコード	コード	年齢、出生時体重	手術分岐	対応コード	フラグ	点数表名称	区分番号等	対応コード	フラグ	処置等名称	区分番号等	対応コード	フラグ	処置等名称	区分番号等	対応コード	フラグ	疾患名	疾患コードまたはICDコード	フラグ	重症度等		
										97 04 人工肛門造設術 97 05 小腸瘻閉鎖術 97 06 結腸瘻閉鎖術 97 07 人工肛門閉鎖術 97 08 腸狭窄部切開縫合術 97 09 腸管癒着症手術 97 97	K726 K730\$ K731\$ K732\$ K728 K714 その他のKコード																
06	0200	腸重積	腸重積症	K561			手術なし	99	99	手術なし								1 3 人工腎臓 その他の場合 1 2 中心静脈注射 1 1 人工呼吸	J0383 G005 J045\$								
							その他の手術あり	97	03	小腸切除術 悪性腫瘍手術以外の切除術 97 03 結腸切除術 97 04 腸管癒着症手術 97 97	K7161 K719\$ K714 その他のKコード																
			腸重積症整復術 観血的なもの 腸重積症整復術 非観血的なもの	02	02	腸重積症整復術 観血的なもの 腸重積症整復術 非観血的なもの	01	01	腸重積症整復術 非観血的なもの	K7152 K7151																	
06	0210	ヘルニアの記載のない腸閉塞	麻痺性イレウス	K560			手術なし	99	99	手術なし			1	1	イレウス用ロングチューブ挿入法	J034		1 3 人工腎臓 その他の場合 1 2 中心静脈注射 1 1 人工呼吸	J0383 G005 J045\$			1 1 肺炎、急性気管支炎、急性細気管支炎 1 1 膵臓性肺炎 1 1 敗血症 1 2 腎臓または尿路の感染症	040080 040081 180010 110310				
			軸捻(転) 胆石性イレウス その他の腸かんく嵌>頓 閉塞を伴う腸癒着[索条物] その他および詳細不明の腸閉塞イレウス、詳細不明術後腸閉塞	K562 K563 K564 K565 K566 K567 K913			手術あり	97	01	小腸切除術 悪性腫瘍手術以外の切除術 97 01 結腸切除術 97 02 腸管癒着症手術 97 97	K7161 K719\$ K714 その他のKコード																
06	0220	直腸脱、肛門脱	肛門脱<脱肛>	K622			手術なし	99	99	手術なし								1 3 人工腎臓 その他の場合 1 2 中心静脈注射 1 1 人工呼吸	J0383 G005 J045\$								
			直腸脱	K623			手術あり	97	01	直腸脱手術 直腸挙上固定を行うもの 97 01 直腸脱手術 骨盤底形成を行うもの 97 01 直腸脱手術 腹会陰からのもの(腸切除を含む。) 97 02 直腸脱手術 終会陰によるもの 97 03 肛門括約筋形成手術 97 05 人工肛門造設術 97 06 痔核手術(脱肛を含む。) 根治手術 97 06 痔核手術(脱肛を含む。) PPH 97 06 脱肛根治手術 97 07 肛門形成手術 直腸粘膜脱形成手術 97 08 皮弁作成術、移動術、切断術、遷延皮弁術 97 08 動脈(皮)弁術、筋(皮)弁術 97 97	K7422 K7423 K7424 K7421 K750\$ K726 K7434 K7435 K743-3 K7522 K015\$ K016 その他のKコード																
06	0230	肛門周囲膿瘍	肛門膿瘍	K610			手術なし	99	99	手術なし								1 3 人工腎臓 その他の場合 1 2 中心静脈注射 1 1 人工呼吸	J0383 G005 J045\$								
			直腸膿瘍 肛門直腸膿瘍 坐骨直腸膿瘍 (肛門)括約筋内膿瘍 肛門および直腸のその他の明示された疾患	K611 K612 K613 K614 K628			手術あり	97	01	直腸周囲膿瘍切開術 97 01 肛門周囲膿瘍切開術 97 01 痔瘻根治手術 97 01 高位直腸瘻手術 97 02 肛門括約筋形成手術 組織置換によるもの 97 03 人工肛門造設術 97 97	K737 K745 K746\$ K746-2 K7502 K726 その他のKコード																
06	0235	痔瘻	痔瘻	K603			手術なし	99	99	手術なし								1 3 人工腎臓 その他の場合 1 2 中心静脈注射 1 1 人工呼吸	J0383 G005 J045\$								
			直腸瘻 肛門直腸瘻	K604 K605			手術あり	97	01	痔瘻根治手術 複雑なもの+肛門括約筋形成手術 組織置換によるもの 97 02 痔瘻根治手術 複雑なもの 97 02 高位直腸瘻手術 97 03 痔瘻根治手術 単純なもの 97 04 人工肛門造設術 97 05 肛門括約筋形成手術 組織置換によるもの 97 97	K7462+K7502 K7462 K746-2 K7461 K726 K7502 その他のKコード																
06	0240	外痔核	血栓性外痔核	I843			手術なし	99	99	手術なし								1 3 人工腎臓 その他の場合 1 2 中心静脈注射 1 1 人工呼吸	J0383 G005 J045\$								
			その他の合併症を伴う外痔核 合併症を伴わない外痔核	I844 I845			手術あり	97	01	痔核手術(脱肛を含む。) 結紮術、焼灼術、血栓摘出術 97 02 直腸狭窄形成手術	K7433 K741																





診断群分類			医療資源を最も投入した傷病名		年齢、出生時体重		手術				手術・処置等1				手術・処置等2				副傷病		重症度等					
MDC	コード	分類名	ICD名称	ICDコード	コラド	年齢、出生時体重	手術分岐	対応コード	フラグ	点数表名称	区分番号等	対応コード	フラグ	処置等名称	区分番号等	対応コード	フラグ	処置等名称	区分番号等	対応コード	フラグ	疾患名	疾患コードまたはICDコード	フラグ	重症度等	
			慢性小葉(性)肝炎を伴う中毒性肝疾患 慢性活動性肝炎を伴う中毒性肝疾患 肝炎を伴う中毒性肝疾患、他に分類されないもの その他の肝障害を伴う中毒性肝疾患 慢性肝炎、他に分類されないもの 肉芽腫性肝炎、他に分類されないもの 自己免疫性肝炎 その他の明示された炎症性肝疾患 脂肪肝<肝の脂肪化>、他に分類されないもの 慢性(愛動性)うっ血肝 他に分類される疾患における肝障害	K714 K715 K716 K718 K735 K753 K754 K758 K760 K761 K775																						
06	0295	慢性C型肝炎	慢性C型ウイルス肝炎	B182			手術なし	99	99	手術なし								3 9 IFN-β (7日以上投与した場合に限る。)								
							手術あり	97	97	手術あり								2 8 血漿交換療法 1 5 IFN-α	J039							
06	0300	肝硬変(胆汁性肝硬変を含む。)	門脈血栓症 バンド・キアリ<Budd-Chiari>症候群 出血を伴う食道静脈瘤 出血を伴わない食道静脈瘤 胃静脈瘤 他に分類される疾患における食道静脈瘤 肝線維症および肝硬変を伴う中毒性肝疾患 慢性肝不全 肝不全、詳細不明 肝線維症 肝硬化症 肝硬化症を伴う肝線維症 原発性胆汁性肝硬変 続発性胆汁性肝硬変 胆汁性肝硬変、詳細不明 その他および詳細不明の肝硬変 肝静脈閉塞性疾患 門脈圧亢進(症)	I81 I820 I850 I859 I864 I892 K717 K721 K729 K740 K741 K742 K743 K744 K745 K746 K765 K766			手術なし	99	99	手術なし	その他のKコード K532\$ K532-2 K532-3 K621 K668 K711 K711-2 K635	1 3 限局性腹腔膿瘍手術 K637\$ 1 3 経皮的腹腔膿瘍ドレナージ術 K637-2 1 3 急性汎発性腹膜炎手術 K639 1 3 腹腔鏡下汎発性腹膜炎手術 K639-3 1 3 胃瘻造設術(経皮的内視鏡下胃瘻造設術を含む。) K664 1 3 胃瘻閉鎖術 K665 1 3 腸瘻、虫垂瘻造設術 K725 1 3 腹腔鏡下腸瘻、虫垂瘻造設術 K725-2 1 2 人工肛門造設術 K726 1 2 血管塞栓術(頭部、胸腔、腹腔内血管) K615\$ 1 1 食道・胃静脈瘤硬化療法(内視鏡によるもの)(一連として) K533 1 1 内視鏡的食道・胃静脈瘤結紮術 K533-2 1 1 内視鏡的消化管止血術 K654	3 6 吸着式血液浄化法 J041 3 5 血漿交換療法 J039 1 4 持続緩徐式血液濾過 J038-2 1 3 人工腎臓 その他の場合 中心静脈注射 J0383 1 1 人工呼吸 J045\$	1 1 腹膜炎、腹腔内膿瘍(女性生殖器を除く。) 1 1 敗血症 1 3 胸水、胸膜の疾患(その他)	060370 180010 040190											
06	0310	肝膿瘍(細菌性・寄生虫性疾患を含む。)	アメーバ性肝膿瘍 肝膿瘍 門脈の静脈炎 非特異的反応性肝炎	A064 K750 K751 K752			手術なし	99	99	手術なし	K695\$ K695-2\$ K6371 K637-2 K691\$ K691-2 K694 その他のKコード	1 2 急性汎発性腹膜炎手術 K639 1 2 腹腔鏡下汎発性腹膜炎手術 K639-3 1 2 胃瘻造設術(経皮的内視鏡下胃瘻造設術を含む。) K664 1 2 胃瘻閉鎖術 K665 1 2 腸瘻、虫垂瘻造設術 K725 1 2 腹腔鏡下腸瘻、虫垂瘻造設術 K725-2 1 2 人工肛門造設術 K726 1 1 肝内胆管外瘻造設術 開腹によるもの K6971 1 1 肝内胆管外瘻造設術 経皮経肝によるもの K6972	1 3 人工腎臓 その他の場合 J0383 1 2 中心静脈注射 G005 1 1 人工呼吸 J045\$													
06	0320	肝嚢胞	その他の明示された肝疾患	K768			手術なし	99	99	手術なし	K695\$ K692 K692-2 K694	1 2 限局性腹腔膿瘍手術 K637\$ 1 2 経皮的腹腔膿瘍ドレナージ術 K637-2 1 2 急性汎発性腹膜炎手術 K639 1 2 腹腔鏡下汎発性腹膜炎手術 K639-3 1 2 胃瘻造設術(経皮的内視鏡下胃瘻造設術を含む。) K664 1 2 胃瘻閉鎖術 K665	1 3 人工腎臓 その他の場合 J0383 1 2 中心静脈注射 G005 1 1 人工呼吸 J045\$													

診断群分類			医療資源を最も投入した傷病名		年齢、出生時体重		手術				手術・処置等1				手術・処置等2				副傷病		重症度等					
MDC	コード	分類名	ICD名称	ICDコード	コラド	年齢、出生時体重	手術分岐	対応コード	フラグ	点数表名称	区分番号等	対応コード	フラグ	処置等名称	区分番号等	対応コード	フラグ	処置等名称	区分番号等	対応コード	フラグ	疾患名	疾患コードまたはICDコード	フラグ	重症度等	
								97	97		その他のKコード	1	2	腸嚢、虫垂瘻造設術	K725											
											その他のKコード	1	2	腹腔鏡下腸嚢、虫垂瘻造設術	K725-2											
											その他のKコード	1	2	人工肛門造設術	K726											
											その他のKコード	1	1	肝内胆管外瘻造設術 開腹によるもの	K6971											
											その他のKコード	1	1	肝内胆管外瘻造設術 経皮経肝によるもの	K6972											
06	0330	胆嚢疾患(胆嚢結石など)	胆のうく嚢>炎を伴わない胆のうく嚢 >結石 その他の胆石症	K802 K808			手術なし その他の手術あり 腹腔鏡下胆嚢摘出術等 胆嚢摘出術	99 97 02 02 01	99 97 02 02 01	手術なし 手術なし 腹腔鏡下胆嚢摘出術 胆嚢切開結石摘出術 胆嚢摘出術	K802 K808 K672-2 K670 K672	1	2	限局性腹腔鏡手術	K637\$	1	3	人工腎臓 その他の場合	J0383	1	2	心不全	050130			
06	0335	胆嚢水腫、胆嚢炎等	肝外胆管の良性新生物 急性胆のうく嚢>炎を伴う胆のうく嚢 >結石 その他の胆のうく嚢>炎を伴う胆のう <嚢>結石 胆のうく嚢>炎 胆のうく嚢>の閉塞 胆のうく嚢>水腫 胆のうく嚢>の穿孔 胆のうく嚢>瘻(孔) 胆のうく嚢>のコレステロール沈着症 胆のうく嚢>のその他の明示された疾患 胆のうく嚢>の疾患、詳細不明 胆のうく嚢>胞 他に分類される疾患における胆のうく 嚢>および胆道の障害	D135 K800 K801 K81\$ K820 K821 K822 K823 K824 K828 K829 K835 K870			手術なし その他の手術あり 腹腔鏡下胆嚢摘出術等 胆嚢摘出術	99 97 02 02 01	99 97 02 02 01	手術なし 手術なし 腹腔鏡下胆嚢摘出術 胆嚢切開結石摘出術 胆嚢摘出術	K802 K808 K672-2 K670 K672	1	2	限局性腹腔鏡手術	K637\$	1	3	人工腎臓 その他の場合	J0383	1	1	肺炎、急性気管支炎、急性細気管支炎 誤嚥性肺炎 呼吸不全(その他) 胸水、胸膜の疾患(その他) 心不全 敗血症 脳梗塞 ヘルニアの記載のない腸閉塞 肝臓癌(細菌性・寄生虫性疾患を含む。) 胆管(肝内外)結石、胆管炎 急性膵炎 腹膜炎、腹腔内臓癌(女性器臓器を除く。) 腎臓または尿路の感染症	040080 040081 040130 040190 050130 180010 010060 060210 060310 060340 060350 060370 110310			
06	0340	胆管(肝内外)結石、胆管炎	胆管炎を伴う胆管結石 胆のうく嚢>炎を伴う胆管結石 胆管炎または胆のうく嚢>炎を伴わない胆管結石 胆管炎 胆管閉塞 胆管穿孔 胆管瘻(孔) オディ<Oodi>括約筋けいれん<痙攣> 胆道のその他の明示された疾患 胆道の疾患、詳細不明 胆のうく嚢>摘出<除>後症候群	K803 K804 K805 K830 K831 K832 K833 K834 K838 K839 K915			手術なし その他の手術あり 限局性腹腔鏡手術等	99 97 03	99 97 05	手術なし 手術なし 限局性腹腔鏡手術	K803 K804 K637\$	1	4	限局性腹腔鏡手術	K637\$	1	5	腹膜灌流 その他の腹膜灌流	J0422	1	3	肺炎、急性気管支炎、急性細気管支炎 誤嚥性肺炎 呼吸不全(その他) 播種性血管内凝固症候群 敗血症 心不全 胸水、胸膜の疾患(その他) 肝臓癌(細菌性・寄生虫性疾患を含む。) 腹膜炎、腹腔内臓癌(女性器臓器を除く。)	040080 040081 040130 130100 180010 050130 040190 060310 060370			
											その他のKコード	1	4	経皮的腹腔鏡ドレナージ術	K637-2	1	3	人工腎臓 その他の場合	J0383	1	1	誤嚥性肺炎	040081			
											その他のKコード	1	4	急性汎発性腹膜炎手術	K639	1	2	中心静脈注射	G005	1	1	呼吸不全(その他)	040130			
											その他のKコード	1	4	腹腔鏡下汎発性腹膜炎手術	K639-3	1	1	人工呼吸	J045\$	1	1	播種性血管内凝固症候群	130100			
											その他のKコード	1	3	内視鏡的経鼻胆管ドレナージ術(ENBD)	K682-3	1	1	人工呼吸	J045\$	1	1	敗血症	180010			
											その他のKコード	1	3	内視鏡的胆道拡張術	K686	1	2	心不全	050130							
											その他のKコード	1	3	内視鏡的胆道ステント留置術	K688	1	3	胸水、胸膜の疾患(その他)	040190							
											その他のKコード	1	1	体外衝撃波胆石破砕術(一連につき)	K678	1	3	肝臓癌(細菌性・寄生虫性疾患を含む。)	060310							
											その他のKコード	1	1	胆嚢外瘻造設術	K681	1	3	腹膜炎、腹腔内臓癌(女性器臓器を除く。)	060370							
											その他のKコード	1	1	胆管外瘻造設術 開腹によるもの	K6821	1	1	胆管外瘻造設術 開腹によるもの	K6821							
											その他のKコード	1	1	胆管外瘻造設術 経皮経肝によるもの	K6822	1	1	胆管外瘻造設術 経皮経肝によるもの	K6822							
											その他のKコード	1	1	胆管外瘻造設術 経皮経肝によるもの	K682-2	1	1	胆管外瘻造設術 経皮経肝によるもの	K6822							



診断群分類			医療資源を最も投入した傷病名		年齢、出生時体重		手術				手術・処置等1			手術・処置等2			副傷病		重症度等													
MDC	コード	分類名	ICD名称	ICDコード	コ ラ グ	年齢、出生 時体重	手術 分岐	対 応 コ ド	フ ラ グ	点数表名称	区 分 番 号 等	対 応 コ ド	フ ラ グ	処置等名称	区 分 番 号 等	対 応 コ ド	フ ラ グ	処置等名称	区 分 番 号 等	対 応 コ ド	フ ラ グ	疾患名	疾患 コード または ICD コード	フ ラ グ	重症度 等							
										01 02 内視鏡的膵管ステント留置術 01 03 総胆管(腸)吻合術 01 03 肝内胆管(肝管)胃(腸)吻合術 01 04 膵嚢胞胃(腸)吻合術 01 04 膵嚢胞外瘻造設術 内視鏡によるもの 01 04 膵嚢胞外瘻造設術 開腹によるもの	K708-3 K680 K696 K705 K7071 K7072			1 3 人工肛門造設術 1 2 胆嚢外瘻造設術 1 2 胆管外瘻造設術 開腹によるもの 1 2 胆管外瘻造設術 経皮経肝によるもの 1 2 経皮的胆管ドレナージ術 1 2 内視鏡的経鼻胆管ドレナージ術(ENBD) 1 2 内視鏡的胆道拡張術 1 2 内視鏡的胆道ステント留置術 1 2 経皮経肝胆管ステント挿入術 1 1 体外衝撃波胆石破砕術(一連につき)	K726 K681 K6821 K6822 K682-2 K682-3 K686 K688 K689 K678																	
06	0370	腹膜炎、腹腔内膿瘍(女性生殖器を除く。)	腸、腹膜および腸間膜リンパ節の結核 腸膿瘍 腸穿孔(非外傷性) 腸瘻(孔) 腹膜炎 他に分類される感染症における腹膜の障害 穿孔および膿瘍を伴う小腸の憩室性疾患 穿孔および膿瘍を伴う大腸の憩室性疾患 穿孔および膿瘍を伴う小腸および大腸両者の憩室性疾患 腸の憩室性疾患、部位不明、穿孔および膿瘍を伴うもの	A183 K630 K631 K632 K65\$ K67\$ K570 K572 K574 K578			手術なし その他の手術あり 急性汎発性腹膜炎手術等	99 99 97 97 01 01 01 01 01 02 01 02 01 03	手術なし 手術なし 急性汎発性腹膜炎手術 結核性腹膜炎手術 腹腔鏡下汎発性腹膜炎手術 限局性腹腔膿瘍手術 経皮的腹腔膿瘍ドレナージ術 骨盤腹膜外膿瘍切開排膿術	K639 K639-2 K639-3 K637\$ K637-2 K638							1 3 人工腎臓 その他の場合 1 2 中心静脈注射 1 1 人工呼吸	J0383 G005 J045\$		1 1 1 1 1 3	肺炎、急性気管支炎、急性細菌管支炎 誤嚥性肺炎 心不全 播種性血管内凝固症候群 敗血症	040080 040081 050130 130100 180010										
06	0565	顎変形症	歯顎顔面(先天)異常[不正咬合を含む]	K07\$				99 99	手術なし								1 2	中心静脈注射	G005													
										97 01 下顎骨部分切除術 97 01 下顎骨離断術 97 01 上顎骨形成術 単純な場合 97 01 上顎骨形成術 複雑な場合及び2次的再建の場合 97 01 上顎骨形成術 骨移動を伴う場合 97 01 下顎骨形成術 おとがい形成の場合 97 01 下顎骨形成術 短縮又は伸長の場合 97 01 下顎骨形成術 再建の場合 97 01 下顎骨形成術 骨移動を伴う場合 97 01 下顎骨延長術 97 01 顎関節形成術 97 01 顎関節門板整位術 97 02 顎関節授動術 97 03 粘膜移植術 97 03 粘膜弁手術 97 03 骨移植術(軟骨移植術を含む。) 97 97	K437 K438 K4431 K4432 K4433 K4441 K4442 K4443 K4444 K444-2\$ K445 K447\$ K446\$ K021\$ K021-2\$ K059\$ その他のKコード			1 1	人工呼吸	J045\$																
06	0570	その他の消化管の障害	歯の発育および萌出の障害 埋伏歯 うく齧>蝕 歯の硬組織のその他の疾患 歯髄および根尖部歯周組織の疾患 歯肉炎および歯周疾患 歯肉および無歯顎堤のその他の障害 歯および歯の支持組織のその他の障害 口腔部のうく齧>蝕、他に分類されないもの 顎骨のその他の疾患 舌の疾患 胃および十二指腸の疾患、詳細不明 便秘 機能的下痢 神経性腸症、他に分類されないもの 肛門けいれん<痙攣> その他の明示された腸の機能障害	K00\$ K01\$ K02\$ K03\$ K04\$ K05\$ K06\$ K08\$ K09\$ K10\$ K14\$ K319 K590 K591 K592 K594 K598		手術なし 手術あり	99 99 97 01 97 02 97 03 97 04 97 05 97 06 97 07 97 08 97 09 97 09 97 10 97 10 97 10 97 10 97 10	手術なし 皮弁作成術、移動術、切断術、遷延皮弁術 動脈(皮)弁術、筋(皮)弁術 遊離皮弁術(顕微鏡下血管吻合付きのもの) 複合組織移植術 自家遊離複合組織移植術(顕微鏡下血管吻合付きのもの) 骨移植術(軟骨移植術を含む。) 骨長調整手術 顎関節形成術 上顎骨形成術 単純な場合 上顎骨形成術 複雑な場合及び2次的再建の場合 上顎骨形成術 骨移動を伴う場合 下顎骨形成術 おとがい形成の場合 下顎骨形成術 短縮又は伸長の場合 下顎骨形成術 再建の場合 下顎骨形成術 骨移動を伴う場合 下顎骨延長術	K015\$ K016 K017 K019 K020 K059\$ K058\$ K445 K4431 K4432 K4433 K4441 K4442 K4443 K4444 K444-2\$			1 3 人工腎臓 その他の場合 1 2 中心静脈注射 1 1 人工呼吸	J0383 G005 J045\$																			

診断群分類			医療資源を最も投入した傷病名		年齢、出生時体重		手術				手術・処置等1				手術・処置等2				副傷病		重症度等					
MDC	コード	分類名	ICD名称	ICDコード	コ ラ グ	年齢、出生 時体重	手術分岐	対 応 コ ド	フ ラ グ	点数表名称	区分番号 等	対 応 コ ド	フ ラ グ	処置等名称	区分番号 等	対 応 コ ド	フ ラ グ	処置等名称	区分番号 等	対 応 コ ド	フ ラ グ	疾患名	疾患コ ドまたは ICD コード	フ ラ グ	重症度 等	
			腸の機能障害、詳細不明 肛門および直腸の疾患、詳細不明 腹膜のその他の障害 炎症性肝疾患、詳細不明 肝臓萎縮病 肝疾患、詳細不明 消化器系のその他の処置後障害、他 に分類されないもの 消化器系の処置後障害、詳細不明	K599 K629 K66\$ K759 K764 K769 K918 K919					97 11 抜歯手術(1歯につき) 97 12 顎関節授動術 97 13 顎関節円板整位術 97 14 胃局所切除術 97 14 腹腔鏡下胃局所切除術 97 14 胃切除術 単純切除術 97 14 腹腔鏡下胃切除術 単純切除術  97 15 胃全摘術 単純全摘術 97 15 腹腔鏡下胃全摘術 単純全摘術 97 97	K404\$ K446\$ K447\$ K654-2 K654-3 K6551 K655-21  K6571 K657-21 その他のK コード																
07	0010	骨軟部の良性腫瘍(脊椎骨髄を除く。)	肩甲骨および上肢の長骨の良性新生物 上肢の短骨の良性新生物 下肢の長骨の良性新生物 下肢の短骨の良性新生物 頭蓋骨および顔面骨の良性新生物 下顎骨の良性新生物 肋骨、胸骨および鎖骨の良性新生物 骨盤骨、仙骨および尾骨の良性新生物 骨および関節軟骨の良性新生物、部位不明 良性脂肪腫性新生物(脂肪腫を含む)、部位不明 上肢の結合組織およびその他の軟部組織の良性新生物、肩を含む 下肢の結合組織およびその他の軟部組織の良性新生物、股関節を含む 腹部の結合組織およびその他の軟部組織の良性新生物 骨盤の結合組織およびその他の軟部組織の良性新生物 体幹の結合組織およびその他の軟部組織の良性新生物、部位不明 結合組織およびその他の軟部組織の良性新生物、部位不明 その他および部位不明の性状不詳または不明の新生物 結合組織およびその他の軟部組織 皮膚および皮下組織の毛包のうく囊>胞 線維性骨異形成(症)(単骨性) 硬化性骨炎 単発性骨のうく囊>胞<腫> 動脈瘤様骨のうく囊>胞<腫> その他の骨のうく囊>胞<腫>	D160 D161 D162 D163 D164 D165 D167 D168 D169 D179 D211 D212 D214 D215 D216 D219 D481 L72\$ M850\$ M853\$ M854\$ M855\$ M856\$			手術なし  その他の手術あり 四肢・躯幹軟部腫瘍摘出術等			99 99 手術なし  97 97  01 01 四肢・躯幹軟部腫瘍摘出術  01 01 骨全摘術 01 01 中手骨又は中足骨摘除術(2本以上)  01 01 骨腫瘍切除術 01 01 多発性軟骨性外骨腫摘出術  01 01 多発性骨腫瘍摘出術  01 01 関節切除術  01 01 人工関節置換術  01 01 人工関節再置換術  01 02 骨穿孔術  01 02 骨切り術  01 02 関節滑膜切除術 肩、股、膝  01 02 関節鏡下関節滑膜切除術 肩、股、膝  01 03 皮膚、皮下、粘膜下血管腫摘出術(露出部) 01 03 皮膚、皮下、粘膜下血管腫摘出術(露出部以外)  01 03 皮膚、皮下腫瘍摘出術(露出部)  01 03 皮膚、皮下腫瘍摘出術(露出部以外) 01 03 皮膚腫瘍冷凍凝固摘出術(一連につき) 01 03 骨腫瘍術 01 03 骨部分切除術 01 03 眼瞼縁腫瘍手術 01 04 骨内異物(挿入物を含む。)除去術 01 04 関節内異物(挿入物を含む。)除去術 01 04 関節鏡下関節内異物(挿入物を含む。)除去術	K030\$ K030\$ K051\$ K051-2  K052\$ K052-2\$  K052-3\$  K072\$  K082\$  K082-3\$ K042 K054\$ K0661 K066-21 K003\$ K004\$  K005\$  K006\$ K006-4\$ K043\$ K049\$ K215-2 K048\$ K065\$ K065-2\$	1 2 皮弁作成術、移動術、切断術、遷延皮弁術 1 2 動脈(皮)弁術、筋(皮)弁術 1 2 遊離皮弁術(顕微鏡下血管柄付きのもの) 1 2 複合組織移植術 1 2 自家遊離複合組織移植術(顕微鏡下血管柄付きのもの) 1 2 粘膜移植術 1 2 組織拡張器による再建手術(一連につき) 1 2 骨長調整手術 1 2 骨移植術(軟骨移植術を含む。) 1 2 血管塞栓術(頭部、胸腔、腹腔内血管) 1 1 分層植皮術 1 1 全層植皮術	K015\$ K016 K017 K019 K020 K021\$ K022 K058\$ K059\$ K615\$ K013\$ K013-2\$	1 1 人工呼吸	J045\$	1 3 貧血(その他)	130090									
07	0020	神経の良性腫瘍	末梢神経および自律神経系の良性新生物 神経線維腫症(非悪性)	D361 Q850					99 99 手術なし  97 01 四肢・躯幹軟部腫瘍摘出術 97 01 神経腫切除術  97 01 レックリングハウゼン病偽神経腫切除術(露出部) 97 01 レックリングハウゼン病偽神経腫切除術(露出部以外) 97 01 神経移植術 97 02 皮膚、皮下腫瘍摘出術(露出部)  97 02 皮膚、皮下腫瘍摘出術(露出部以外) 97 02 皮膚腫瘍冷凍凝固摘出術(一連につき)  97 97	K030\$ K193\$ K193-2\$ K193-3\$ K198 K005\$ K006\$ K006-4\$ その他のK コード	1 2 皮弁作成術、移動術、切断術、遷延皮弁術 1 2 動脈(皮)弁術、筋(皮)弁術 1 2 遊離皮弁術(顕微鏡下血管柄付きのもの) 1 2 複合組織移植術 1 2 自家遊離複合組織移植術(顕微鏡下血管柄付きのもの) 1 2 粘膜移植術 1 2 組織拡張器による再建手術(一連につき) 1 1 分層植皮術 1 1 全層植皮術	K015\$ K016 K017 K019 K020 K021\$ K022 K013\$ K013-2\$	1 1 人工呼吸	J045\$	1 1 貧血(その他)	130090										
07	0030	脊椎・脊髄腫瘍	脊柱の悪性新生物	C412			手術なし		99 99 手術なし			1 2 骨移植術(軟骨移植術を含む。)	K059\$	1 8 化学療法												















診断群分類			医療資源を最も投入した傷病名		年齢、出生時体重			手術			手術・処置等1			手術・処置等2			副傷病		重症度等			
MDC	コード	分類名	ICD名称	ICDコード	コード フラグ	年齢、出生 時体重	手術分岐	対応 コード	フラグ	点数表名称	区分番号 等	対応 コード	フラグ	処置等名称	区分番号 等	対応 コード	フラグ	疾患名	疾患コードまたはICDコード	フラグ	重症度等	
			橈骨茎状突起腱鞘炎(Druck <de Quervain>病) 前腕	M6543				97	02	関節鏡下靭帯断裂形成手術	K079-2\$											
			橈骨茎状突起腱鞘炎(Druck <de Quervain>病) 手	M6544				97	02	関節形成手術	K080\$											
			その他の滑膜炎および腱鞘炎 肩甲 帯	M6581				97	02	関節形成手術 肩、股、膝+観血的関節授動術	K0801+K07 6\$											
			その他の滑膜炎および腱鞘炎 上腕	M6582				97	02	関節鏡下肩関節唇形成術	K080-5											
			その他の滑膜炎および腱鞘炎 前腕	M6583				97	02	関節鏡下肩関節唇形成術+観血的関節授動術	K080- 5+K076\$											
			その他の滑膜炎および腱鞘炎 手	M6584				97	02	神経剥離術	K188\$											
			滑膜炎および腱鞘炎, 詳細不明 肩甲 帯	M6591				97	03	皮膚切開術	K001\$											
			滑膜炎および腱鞘炎, 詳細不明 上腕	M6592				97	03	デブリードマン	K002\$											
			滑膜炎および腱鞘炎, 詳細不明 前腕	M6593				97	03	筋膜切離術、筋膜切開術	K023											
			滑膜炎および腱鞘炎, 詳細不明 手	M6594				97	97		その他のK コード											
			手および手首の慢性捻髪性滑膜炎 肩甲帯	M7001																		
			手および手首の慢性捻髪性滑膜炎 上腕	M7002																		
			手および手首の慢性捻髪性滑膜炎 前腕	M7003																		
			手および手首の慢性捻髪性滑膜炎 手	M7004																		
			手の滑液包炎 肩甲帯	M7011																		
			手の滑液包炎 上腕	M7012																		
			手の滑液包炎 前腕	M7013																		
			手の滑液包炎 手	M7014																		
			肘頭滑液包炎 肩甲帯	M7021																		
			肘頭滑液包炎 上腕	M7022																		
			肘頭滑液包炎 前腕	M7023																		
			肘頭滑液包炎 手	M7024																		
			肘のその他の滑液包炎 肩甲帯	M7031																		
			肘のその他の滑液包炎 上腕	M7032																		
			肘のその他の滑液包炎 前腕	M7033																		
			肘のその他の滑液包炎 手	M7034																		
			腕子滑液包炎 肩甲帯	M7061																		
			腕子滑液包炎 上腕	M7062																		
			腕子滑液包炎 前腕	M7063																		
			腕子滑液包炎 手	M7064																		
			股関節部のその他の滑液包炎 肩甲 帯	M7071																		
			股関節部のその他の滑液包炎 上腕	M7072																		
			股関節部のその他の滑液包炎 前腕	M7073																		
			股関節部のその他の滑液包炎 手	M7074																		
			使用、使い過ぎおよび圧迫に関連する その他の軟部組織障害 肩甲帯	M7081																		
			使用、使い過ぎおよび圧迫に関連する その他の軟部組織障害 上腕	M7082																		
			使用、使い過ぎおよび圧迫に関連する その他の軟部組織障害 前腕	M7083																		
			使用、使い過ぎおよび圧迫に関連する その他の軟部組織障害 手	M7084																		
			詳細不明の軟部組織障害 肩甲帯	M7091																		
			詳細不明の軟部組織障害 上腕	M7092																		
			詳細不明の軟部組織障害 前腕	M7093																		
			詳細不明の軟部組織障害 手	M7094																		
			滑液包の膿瘍 肩甲帯	M7101																		
			滑液包の膿瘍 上腕	M7102																		
			滑液包の膿瘍 前腕	M7103																		
			滑液包の膿瘍 手	M7104																		
			その他の感染性滑液包炎 肩甲帯	M7111																		
			その他の感染性滑液包炎 上腕	M7112																		
			その他の感染性滑液包炎 前腕	M7113																		
			その他の感染性滑液包炎 手	M7114																		
			膝窩部滑膜のうく壔<腫>腫[ベーカー< Baker>のうく壔>腫] 肩甲帯	M7121																		





診断群分類			医療資源を最も投入した傷病名		手術				手術・処置等1				手術・処置等2				副傷病		重症度等							
MDC	コード	分類名	ICD名称	ICDコード	コード	年齢、出生 時期体重	手術分岐	対 応 コ ード	フラ グ	点数表名称	区分番号 等	対 応 コ ード	フラ グ	処置等名称	区分 番号 等	対 応 コ ード	フラ グ	処置等名称	区分 番号 等	対 応 コ ード	フラ グ	疾患名	疾患コ ードまたは ICD コード	フラ グ	重症度 等	
			肘軟骨骨結合症候群〔ティーツェ<Tie M9404 tze>病〕手 再発性多発軟骨炎 肩甲帯 M9411 再発性多発軟骨炎 上腕 M9412 再発性多発軟骨炎 前腕 M9413 再発性多発軟骨炎 手 M9414 軟骨のその他の明示された障害 肩甲 M9481 帯 軟骨のその他の明示された障害 上腕 M9482 軟骨のその他の明示された障害 前腕 M9483 軟骨のその他の明示された障害 手 M9484 軟骨の障害、詳細不明 肩甲帯 M9491 軟骨の障害、詳細不明 上腕 M9492 軟骨の障害、詳細不明 前腕 M9493 軟骨の障害、詳細不明 手 M9494																							
07	0085	滑膜炎、腱鞘炎、軟骨などの炎症(上肢以外)	真菌症における関節炎 足関節部およ M0167 び足 腸バイパスに続発する関節障害 足関 M0207 節部および足 赤痢後関節障害 足関節部および足 M0217 予防接種後関節障害 足関節部およ M0227 び足 クローン<Crohn>病〔限局性腸炎〕 M0747 における関節障害 足関節部および足 潰瘍性大腸炎における関節障害 足 M0757 関節部および足 その他の腸病(性)関節障害 足関節 M0767 部および足 間欠性関節水腫 下腿 M1246 間欠性関節水腫 足関節部および足 M1247 外傷性関節障害 下腿 M1256 外傷性関節障害 足関節部および足 M1257 その他の明示された関節障害、他に分 M1286 類されないもの 下腿 その他の明示された関節障害、他に分 M1287 類されないもの 足関節部および足 多発性関節炎、詳細不明 足関節部お M1307 よび足 単(発性)関節炎、他に分類されないもの M1317 足関節部および足 その他の明示された関節炎 足関節部 M1387 および足 関節炎、詳細不明 足関節部および足 M1397 その他の関節の原発性関節症 足関 M1907 節部および足 その他の関節の外傷後関節症 足関 M1917 節部および足 その他の続発性関節症 足関節部お M1927 よび足 その他の明示された関節症 足関節部 M1987 および足 関節症、詳細不明 足関節部および足 M1997 靭帯の障害 多部位 M2420 靭帯の障害 骨盤部および大腿 M2425 靭帯の障害 その他 M2428 靭帯の障害 部位不明 M2429 出血性関節症 足関節部および足 M2507 関節滲出液貯留 足関節部および足 M2547 骨棘 足関節部および足 M2577 その他の明示された関節障害 足関節 M2587 部および足 関節障害、詳細不明 足関節部および M2597 足 腱鞘の腫瘍 多部位 M6500 腱鞘の腫瘍 骨盤部および大腿 M6505 腱鞘の腫瘍 下腿 M6506			手術なし	99	99	手術なし			1	2	腱延長術	K038		1	1	人工呼吸	J045\$						
			手術あり 骨部分切除術 K049\$ 骨全摘術 鎖骨、膝蓋骨、手、足その他 K0513 中手骨又は中足骨摘除術(2本以上) K051-2 腱鞘切開術(関節鏡下によるものを含む。) K028 腱切離・切除術(関節鏡下によるものを含む。) K034 腱剥離術(関節鏡下によるものを含む。) K035 腱滑膜切除術 K035-2 骨穿孔術 K042 関節切開術 肩、股、膝 K0601 関節切開術 肩、股、膝+関節形成手術 肩、 K0601+K08 股、膝 O1 関節滑膜切除術 K066\$ 関節鏡下関節滑膜切除術 K066-2\$ 滑液膜摘出術 K066-3\$ 関節鏡下滑液膜摘出術 K066-4\$ 膝蓋骨滑液囊切除術 K066-5 関節鏡下膝蓋骨滑液囊切除術 K066-6 親血的関節授動術 K076\$ 靭帯断裂形成手術 K079\$ 関節鏡下靭帯断裂形成手術 K079-2\$ 関節形成手術 K080\$ 関節形成手術 肩、股、膝+親血的関節授動術 K0801+K07 6\$ 神経剥離術 K188\$ 皮膚切開術 K001\$ テプリードマン K002\$ 筋膜切離術、筋膜切開術 K023 その他のK コード																							



診断群分類			医療資源を最も投入した傷病名		年齢、出生時体重		手術			手術・処置等1			手術・処置等2			副傷病		重症度等			
MDC	コード	分類名	ICD名称	ICDコード	コード フラグ	年齢、出生 時体重	手術分岐	対 応 コ ード	フ ラ グ	点数表名称	区分番号 等	対 応 コ ード	フ ラ グ	処置等名称	区分 番号 等	対 応 コ ード	フ ラ グ	疾患名	疾患コ ード またはICD コード	フ ラ グ	重症度 等
			腱鞘の腫瘍 足関節部および足	M6507																	
			腱鞘の腫瘍 その他	M6508																	
			腱鞘の腫瘍 部位不明	M6509																	
			その他の感染性(腱)滑膜炎<腱鞘炎 > 多部位	M6510																	
			その他の感染性(腱)滑膜炎<腱鞘炎 > 骨盤部および大腿	M6515																	
			その他の感染性(腱)滑膜炎<腱鞘炎 > 下腿	M6516																	
			その他の感染性(腱)滑膜炎<腱鞘炎 > 足関節部および足	M6517																	
			その他の感染性(腱)滑膜炎<腱鞘炎 > その他	M6518																	
			その他の感染性(腱)滑膜炎<腱鞘炎 > 部位不明	M6519																	
			石灰(性)腱炎 多部位	M6520																	
			石灰(性)腱炎 骨盤部および大腿	M6525																	
			石灰(性)腱炎 下腿	M6526																	
			石灰(性)腱炎 足関節部および足	M6527																	
			石灰(性)腱炎 その他	M6528																	
			石灰(性)腱炎 部位不明	M6529																	
			ばね<弾発>指 多部位	M6530																	
			ばね<弾発>指 骨盤部および大腿	M6535																	
			ばね<弾発>指 下腿	M6536																	
			ばね<弾発>指 足関節部および足	M6537																	
			ばね<弾発>指 その他	M6538																	
			ばね<弾発>指 部位不明	M6539																	
			橈骨茎状突起腱鞘炎[ドゥーケルバン <de Quervain>病] 多部位	M6540																	
			橈骨茎状突起腱鞘炎[ドゥーケルバン <de Quervain>病] 骨盤部および 大腿	M6545																	
			橈骨茎状突起腱鞘炎[ドゥーケルバン <de Quervain>病] 下腿	M6546																	
			橈骨茎状突起腱鞘炎[ドゥーケルバン <de Quervain>病] 足関節部およ び足	M6547																	
			橈骨茎状突起腱鞘炎[ドゥーケルバン <de Quervain>病] その他	M6548																	
			橈骨茎状突起腱鞘炎[ドゥーケルバン <de Quervain>病] 部位不明	M6549																	
			その他の滑膜炎および腱鞘炎 多部 位	M6580																	
			その他の滑膜炎および腱鞘炎 骨盤 部および大腿	M6585																	
			その他の滑膜炎および腱鞘炎 下腿	M6586																	
			その他の滑膜炎および腱鞘炎 足関 節部および足	M6587																	
			その他の滑膜炎および腱鞘炎 その他	M6588																	
			その他の滑膜炎および腱鞘炎 部位 不明	M6589																	
			滑膜炎および腱鞘炎, 詳細不明 多部 位	M6590																	
			滑膜炎および腱鞘炎, 詳細不明 骨盤 部および大腿	M6595																	
			滑膜炎および腱鞘炎, 詳細不明 下腿	M6596																	
			滑膜炎および腱鞘炎, 詳細不明 足関 節部および足	M6597																	
			滑膜炎および腱鞘炎, 詳細不明 その 他	M6598																	
			滑膜炎および腱鞘炎, 詳細不明 部位 不明	M6599																	
			他に分類される疾患における滑膜炎お よび腱の障害	M68\$																	
			手および手首の慢性捻髪性滑膜炎 多部位	M7000																	
			手および手首の慢性捻髪性滑膜炎 骨盤部および大腿	M7005																	
			手および手首の慢性捻髪性滑膜炎 下腿	M7006																	



診断群分類			医療資源を最も投入した傷病名		年齢、出生時体重		手術			手術・処置等1			手術・処置等2			副傷病		重症度等				
MDC	コード	分類名	ICD名称	ICDコード	フラグ	年齢、出生時体重	手術分岐	対応コード	フラグ	点数表名称	区分番号等	対応コード	フラグ	処置等名称	区分番号等	対応コード	フラグ	疾患名	疾患コードまたはICDコード	フラグ	重症度等	
			その他の感染性滑液包炎 骨盤部および大腿	M7115																		
			その他の感染性滑液包炎 下腿	M7116																		
			その他の感染性滑液包炎 足関節および足	M7117																		
			その他の感染性滑液包炎 その他	M7118																		
			その他の感染性滑液包炎 部位不明	M7119																		
			膝窩部滑膜のうく囊>腫[ペーカー< Baker>のうく囊>腫] 多部位	M7120																		
			膝窩部滑膜のうく囊>腫[ペーカー< Baker>のうく囊>腫] 骨盤部および大腿	M7125																		
			膝窩部滑膜のうく囊>腫[ペーカー< Baker>のうく囊>腫] 下腿	M7126																		
			膝窩部滑膜のうく囊>腫[ペーカー< Baker>のうく囊>腫] 足関節および足	M7127																		
			膝窩部滑膜のうく囊>腫[ペーカー< Baker>のうく囊>腫] その他	M7128																		
			膝窩部滑膜のうく囊>腫[ペーカー< Baker>のうく囊>腫] 部位不明	M7129																		
			その他の滑液のうく囊>腫 多部位	M7130																		
			その他の滑液のうく囊>腫 骨盤部および大腿	M7135																		
			その他の滑液のうく囊>腫 下腿	M7136																		
			その他の滑液のうく囊>腫 足関節および足	M7137																		
			その他の滑液のうく囊>腫 その他	M7138																		
			その他の滑液のうく囊>腫 部位不明	M7139																		
			滑液包石灰沈着(症) 多部位	M7140																		
			滑液包石灰沈着(症) 骨盤部および大腿	M7145																		
			滑液包石灰沈着(症) 下腿	M7146																		
			滑液包石灰沈着(症) 足関節および足	M7147																		
			滑液包石灰沈着(症) その他	M7148																		
			滑液包石灰沈着(症) 部位不明	M7149																		
			その他の滑液包炎、他に分類されないもの 多部位	M7150																		
			その他の滑液包炎、他に分類されないもの 骨盤部および大腿	M7155																		
			その他の滑液包炎、他に分類されないもの 下腿	M7156																		
			その他の滑液包炎、他に分類されないもの 足関節および足	M7157																		
			その他の滑液包炎、他に分類されないもの その他	M7158																		
			その他の滑液包炎、他に分類されないもの 部位不明	M7159																		
			その他の明示された滑液包障害 多部位	M7180																		
			その他の明示された滑液包障害 骨盤部および大腿	M7185																		
			その他の明示された滑液包障害 下腿	M7186																		
			その他の明示された滑液包障害 足関節および足	M7187																		
			その他の明示された滑液包障害 その他	M7188																		
			その他の明示された滑液包障害 部位不明	M7189																		
			滑液包障害、詳細不明 多部位	M7190																		
			滑液包障害、詳細不明 骨盤部および大腿	M7195																		
			滑液包障害、詳細不明 下腿	M7196																		
			滑液包障害、詳細不明 足関節および足	M7197																		
			滑液包障害、詳細不明 その他	M7198																		
			滑液包障害、詳細不明 部位不明	M7199																		
			淋菌性滑液包炎 多部位	M7300																		
			淋菌性滑液包炎 骨盤部および大腿	M7305																		
			淋菌性滑液包炎 下腿	M7306																		





診断群分類			医療資源を最も投入した傷病名		年齢、出生時体重		手術			手術・処置等1			手術・処置等2			副傷病		重症度等					
MDC	コード	分類名	ICD名称	ICDコード	コード フラグ	年齢、出生 時体重	手術分岐	対応 コード	フラグ	点数表名称	区分番号 等	対応 コード	フラグ	処置等名称	区分 番号等	対応 コード	フラグ	疾患名	疾患コード またはICD コード	フラグ	重症度 等		
			腱(靭帯)付着部症、詳細不明 骨盤 M7795 部および大腿 腱(靭帯)付着部症、詳細不明 下腿 M7796 腱(靭帯)付着部症、詳細不明 足関節 M7797 部および足 腱(靭帯)付着部症、詳細不明 その他 M7798 腱(靭帯)付着部症、詳細不明 部位 M7799 不明 (膝蓋下)脂肪体の肥大<肥厚> 多 M7940 部位 (膝蓋下)脂肪体の肥大<肥厚> 骨 M7945 盤部および大腿 (膝蓋下)脂肪体の肥大<肥厚> 下 M7946 腿 (膝蓋下)脂肪体の肥大<肥厚> 足 M7947 関節部および足 (膝蓋下)脂肪体の肥大<肥厚> そ M7948 の他 (膝蓋下)脂肪体の肥大<肥厚> 部 M7949 位不明 肋軟骨骨結合症候群[ティーツェ<Tie tze>病] 多部位 M9400 肋軟骨骨結合症候群[ティーツェ<Tie tze>病] 骨盤部および大腿 M9405 肋軟骨骨結合症候群[ティーツェ<Tie tze>病] 下腿 M9406 肋軟骨骨結合症候群[ティーツェ<Tie tze>病] 足関節部および足 M9407 肋軟骨骨結合症候群[ティーツェ<Tie tze>病] その他 M9408 肋軟骨骨結合症候群[ティーツェ<Tie tze>病] 部位不明 M9409 再発性多発軟骨炎 多部位 M9410 再発性多発軟骨炎 骨盤部および大 腿 M9415 再発性多発軟骨炎 下腿 M9416 再発性多発軟骨炎 足関節部および 足 M9417 再発性多発軟骨炎 その他 M9418 再発性多発軟骨炎 部位不明 M9419 軟骨のその他の明示された障害 多部 位 M9480 軟骨のその他の明示された障害 骨盤 M9485 部および大腿 軟骨のその他の明示された障害 下腿 M9486 軟骨のその他の明示された障害 足関節部 部および足 M9487 軟骨のその他の明示された障害 その他 M9488 軟骨のその他の明示された障害 部位 不明 M9489 軟骨の障害、詳細不明 多部位 M9490 軟骨の障害、詳細不明 骨盤部および 大腿 M9495 軟骨の障害、詳細不明 下腿 M9496 軟骨の障害、詳細不明 足関節部およ び足 M9497 軟骨の障害、詳細不明 その他 M9498 軟骨の障害、詳細不明 部位不明 M9499																				
07	0090	筋炎(感染性を 含む。)	感染性筋炎	M600\$			手術なし	99	99	手術なし				1	1	人工呼吸	J045\$						
			間質性筋炎 M601\$ 軟骨組織の異物肉芽腫、他に分類さ れないもの M602\$ その他の筋炎 M608\$ 筋炎、詳細不明 M609\$ 外傷性骨化性筋炎 M610\$ 進行性骨化性筋炎 M611\$ 筋の麻痺性石灰化および骨化 M612\$ 熱傷に伴う筋の石灰化および骨化 M613\$ 筋のその他の石灰化 M614\$ 筋のその他の骨化 M615\$				手術あり	97	01	四肢・躯幹軟部腫瘍摘出術 K030\$													
								97	02	腱移行術 K040\$													
								97	02	親血的関節授動術 K076\$													
								97	03	皮膚切開術 K001\$													
								97	03	皮膚、皮下腫瘍摘出術(露出部) K005\$													
								97	03	筋膜切離術、筋膜切開術 K023													
								97	03	筋炎手術 K027\$													
								97	03	熱傷に伴う筋の石灰化および骨化 K029													
								97	97	筋肉内異物摘出術 その他のK コード													

診断群分類			医療資源を最も投入した傷病名		年齢・出生時体重		手術				手術・処置等1				手術・処置等2				副傷病		重症度等					
MDC	コード	分類名	ICD名称	ICDコード	コード	年齢・出生時体重	手術分岐	対応コード	フラグ	点数表名称	区分番号等	対応コード	フラグ	処置等名称	区分番号等	対応コード	フラグ	処置等名称	区分番号等	対応コード	フラグ	疾患名	疾患コードまたはICDコード	フラグ	重症度等	
			筋の石灰化および骨化。詳細不明 他に分類される細菌性疾患における筋炎 他に分類される原虫および寄生虫感染症における筋炎 他に分類されるその他の感染症における筋炎 他に分類される疾患におけるその他の筋障害 二頭筋腱炎 筋(肉)痛 神経痛および神経炎。詳細不明 皮下脂肪組織炎。詳細不明 軟部組織内の残留異物 (四)肢痛 上腕 (四)肢痛 前腕 (四)肢痛 手 (四)肢痛 下腿 (四)肢痛 足関節部および足	M619\$ M630 M631 M632 M638 M752 M791\$ M792\$ M793\$ M795\$ M7962 M7963 M7964 M7966 M7967																						
07	010x	化膿性関節炎(下肢)	<b>070101 化膿性・結核性股関節炎</b> ブドウ球菌性(多発性)関節炎 骨盤部および大腿 肺炎球菌性(多発性)関節炎 骨盤部および大腿 その他のレンサ球菌性(多発性)関節炎 骨盤部および大腿 その他の明示された病原体による(多発性)関節炎 骨盤部および大腿 化膿性関節炎。詳細不明 骨盤部および大腿 髄膜炎菌性関節炎 骨盤部および大腿 結核性関節炎 骨盤部および大腿 ライム<Lyme>病における関節炎 骨盤部および大腿 他に分類されるその他の細菌性疾患における関節炎 骨盤部および大腿 風疹性関節炎 骨盤部および大腿 他に分類されるその他のウイルス疾患における関節炎 骨盤部および大腿 真菌症における関節炎 骨盤部および大腿 他に分類されるその他の感染症および寄生虫症における関節炎 骨盤部および大腿 腸/バイパスに続発する関節障害 骨盤部および大腿 赤痢後関節障害 骨盤部および大腿 予防接種後関節障害 骨盤部および大腿 髄膜炎菌感染後関節炎 骨盤部および大腿 梅毒における感染後関節障害 骨盤部および大腿 他に分類される疾患におけるその他の感染後関節障害 骨盤部および大腿 他に分類されるその他の疾患における反応性関節障害 骨盤部および大腿 関節の瘻(下) 下腿 <b>070102 化膿性膝関節炎</b> ブドウ球菌性(多発性)関節炎 下腿 肺炎球菌性(多発性)関節炎 下腿 その他のレンサ球菌性(多発性)関節炎 下腿 その他の明示された病原体による(多発性)関節炎 下腿 化膿性関節炎。詳細不明 下腿 髄膜炎菌性関節炎 下腿 結核性関節炎 下腿 ライム<Lyme>病における関節炎 下腿 他に分類されるその他の細菌性疾患における関節炎 下腿	M0005 M0015 M0025 M0085 M0095 M0105 M0115 M0125 M0135 M0145 M0155 M0165 M0185 M0205 M0215 M0225 M0305 M0315 M0325 M0365 M2516 M0006 M0016 M0026 M0086 M0096 M0106 M0116 M0126 M0136	00 0 6歳以上 06 1 6歳未満	手術なし その他の手術あり	99 99 手術なし 97 02 骨腫切除術 97 02 骨関節結核瘻孔摘出術 97 02 骨髄炎手術(骨結核手術を含む。) 97 02 骨部分切除術 97 02 腐骨摘出術 前腕、下腿 97 02 腐骨摘出術 鎖骨、膝蓋骨、手、足その他 97 02 偽関節手術 97 02 変形治療骨折矯正手術 前腕、下腿 97 02 変形治療骨折矯正手術 鎖骨、膝蓋骨、手、足、指(手、足)その他 97 02 関節切開術 肩、股、膝 97 02 化膿性又は結核性関節炎掻爬術 肩、股、膝 97 02 関節滑膜切除術 肩、股、膝 97 02 滑液膜摘出術 肩、股、膝 97 02 膝蓋骨滑液囊切除術 97 02 掌指関節滑膜切除術 97 02 半月板切除術 97 02 関節切除術 肩、股、膝 97 02 親血的関節固定術 肩、股、膝 97 02 人工骨頭挿入術 肩、股 97 02 人工関節置換術 肩、股、膝 97 02 人工関節除去術 肩、股、膝 97 02 人工関節再置換術 肩、股、膝 97 02 四肢関節離断術 肩、股、膝 97 97 01 01 関節鏡下関節滑膜切除術 肩、股、膝 01 01 関節鏡下滑液膜摘出術 肩、股、膝 01 01 関節鏡下膝蓋骨滑液囊切除術 01 01 関節鏡下掌指関節滑膜切除術 01 01 関節鏡下半月板切除術	K043\$ K043-2\$ K043-3\$ K049\$ K0502 K0503 K056\$ K0572 K0573 K0601 K060-31 K0661 K066-31 K066-5 K066-7 K068 K0721 K0781 K0811 K0821 K082-21 K082-31 K0851 その他のKコード K066-21 K066-41 K066-6 K066-8 K068-2	1 2 骨移植術(軟骨移植術を含む。) K059\$	1 1 人工呼吸 J045\$																

診断群分類			医療資源を最も投入した傷病名		手術				手術・処置等1				手術・処置等2				副傷病				重症度等							
MDC	コード	分類名	ICD名称	ICDコード	コード	年齢、出生	手術分岐	対	フラ	点数表名称	区分番号	対	フラ	処置等名称	区分番号	対	フラ	処置等名称	区分番号	対	フラ	疾患名	疾患コ	フラ	重症度			
						時体重		応	グ			応	グ			応	グ			応	グ	ード						
			風疹性関節炎 下腿 M0146 他に分類されるその他のウイルス疾患 M0156 における関節炎 下腿 M0166 真菌症における関節炎 下腿 M0186 他に分類されるその他の感染症および 寄生虫症における関節炎 下腿 M0306 髄膜炎菌感染後関節炎 下腿 M0316 梅毒における感染後関節障害 下腿 M0326 他に分類される疾患における他の 感染後関節障害 下腿 M0366 他に分類されるその他の疾患における 反応性関節障害 下腿 M1306 多発性関節炎、詳細不明 下腿 M1316 単(発性)関節炎、他に分類されないも の 下腿 M1386 その他の明示された関節炎 下腿 M1396 関節炎、詳細不明 下腿 M1396 <b>070103 下肢(股関節以外)関節炎</b>																									
			ブドウ球菌性(多発性)関節炎 足関節 M0007 部および足 M0017 肺炎球菌性(多発性)関節炎 足関節 部および足 M0027 その他のレンサ球菌性(多発性)関節 炎 足関節部および足 M0087 その他の明示された病原体による(多 発性)関節炎 足関節部および足 M0097 化膿性関節炎、詳細不明 足関節部お よび足 M0107 髄膜炎菌性関節炎 足関節部および 足 M0117 結核性関節炎 足関節部および足 M0127 ライム<Lyme>病における関節炎 足関節部および足 M0137 他に分類されるその他の細菌性疾患 における関節炎 足関節部および足 M0147 風疹性関節炎 足関節部および足 M0157 他に分類されるその他のウイルス疾患 における関節炎 足関節部および足 M0187 他に分類されるその他の感染症および 寄生虫症における関節炎 足関節部 および足 M0307 髄膜炎菌感染後関節炎 足関節部お よび足 M0317 梅毒における感染後関節障害 足関 節部および足 M0327 他に分類される疾患における他の 感染後関節障害 足関節部および足 M0367 他に分類されるその他の疾患における 反応性関節障害 足関節部および足 M0717 破壊性関節炎 足関節部および足 M2517 関節の嚢(孔) 足関節部および足 G80\$ 脳性麻痺 G81\$ 片麻痺 G82\$ 対麻痺および四肢麻痺 G830 上肢の両(側)麻痺 G832 下肢の単麻痺 G832 上肢の単麻痺 G833 単麻痺、詳細不明 G838 その他の明示された麻痺性症候群 G839 麻痺性症候群、詳細不明 G839																									
07	0140	脳性麻痺	脳性麻痺 G80\$ 片麻痺 G81\$ 対麻痺および四肢麻痺 G82\$ 上肢の両(側)麻痺 G830 下肢の単麻痺 G832 上肢の単麻痺 G832 単麻痺、詳細不明 G838 その他の明示された麻痺性症候群 G839 麻痺性症候群、詳細不明 G839				手術なし 手術あり	99 99 手術なし 97 01 関節切除術 K072\$ 97 01 関節形成手術 肩、股、膝 K0801 97 01 関節鏡下肩関節嚢形成術 K080-5 97 02 筋切離術 K024 97 02 股関節筋群解離術 K026 97 02 腱切離・切除術(関節鏡下によるものを含む。) K034 97 02 腱切離・切除術(関節鏡下によるものを含む。)+ 腱延長術 K034+K038 97 02 腱切離術(関節鏡下によるものを含む。) K035 97 02 腱延長術 K038 97 02 腱移行術 その他のもの K0402 97 02 親血的関節授動術 胸鎖、肘、手、足 K0762 97 02 親血的関節授動術 肩鎖、指(手、足) K0763 97 02 親血的関節制動術 胸鎖、肘、手、足 K0772 97 02 親血的関節制動術 肩鎖、指(手、足) K0773 97 02 親血的関節固定術 胸鎖、肘、手、足 K0782 97 02 親血的関節固定術 肩鎖、指(手、足) K0783 97 02 関節形成手術 胸鎖、肘、手、足 K0802 97 02 関節形成手術 肩鎖、指(手、足) K0803 97 02 足三関節固定(ランプリステイ)手術 K094 97 03 交感神経節切除術 腰部 K1963 97 03 喉頭切開・截開術 K383 97 03 気管切開術 K386 97 03 喉頭蓋切除術 K392		1 2 骨移植術(軟骨移植術を含む。) K059\$	1 4 1 1	リハビリテーション 人工呼吸 J045\$													0 1	片側 両側		







診断群分類			医療資源を最も投入した傷病名		年齢、出生時体重		手術				手術・処置等1			手術・処置等2			副傷病		重症度等																										
MDC	コード	分類名	ICD名称	ICDコード	コ ラ ド	年 齢 、 出 生 時 体 重	手術 分 岐	対 応 コ ー ド	フ ラ グ	点数表名称	区 分 番 号 等	対 応 コ ー ド	フ ラ グ	処置等名称	区 分 番 号 等	対 応 コ ー ド	フ ラ グ	処置等名称	区 分 番 号 等	対 応 コ ー ド	フ ラ グ	疾患名	疾 患 コ ー ド ま た は ICD コ ー ド	フ ラ グ	重 症 度 等																				
			潰瘍性大腸炎における関節障害 前腕	M0753			97	02	関節滑膜切除術 肩鎖、指(手、足)	K0663																																			
			潰瘍性大腸炎における関節障害 手	M0754			97	02	関節鏡下関節滑膜切除術 胸鎖、肘、手、足	K066-22																																			
			その他の膿病(性)関節障害 上腕	M0762			97	02	関節鏡下関節滑膜切除術 肩鎖、指(手、足)	K066-23																																			
			その他の膿病(性)関節障害 前腕	M0763			97	02	滑液膜摘出術 胸鎖、肘、手、足	K066-32																																			
			その他の膿病(性)関節障害 手	M0764			97	02	滑液膜摘出術 肩鎖、指(手、足)	K066-33																																			
			間欠性関節水腫 上腕	M1242			97	02	関節鏡下滑液膜摘出術 胸鎖、肘、手、足	K066-42																																			
			間欠性関節水腫 前腕	M1243			97	02	関節鏡下滑液膜摘出術 肩鎖、指(手、足)	K066-43																																			
			間欠性関節水腫 手	M1244			97	02	掌指関節滑膜切除術	K066-7																																			
			外傷性関節障害 上腕	M1252			97	02	関節鏡下掌指関節滑膜切除術	K066-8																																			
			外傷性関節障害 前腕	M1253			97	02	関節鏡摘出手術 胸鎖、肘、手、足	K0672																																			
			外傷性関節障害 手	M1254			97	02	関節鏡摘出手術 肩鎖、指(手、足)	K0673																																			
			その他の明示された関節障害、他に分類されないもの 上腕	M1282			97	02	関節鏡下関節鏡摘出手術 胸鎖、肘、手、足	K067-22																																			
			その他の明示された関節障害、他に分類されないもの 前腕	M1283			97	02	関節鏡下関節鏡摘出手術 肩鎖、指(手、足)	K067-23																																			
			その他の明示された関節障害、他に分類されないもの 手	M1284			97	02	観血的関節授動術 胸鎖、肘、手、足	K0762																																			
			ヘバーデン<Heberden>結節(関節障害を伴うもの)	M151			97	02	観血的関節授動術 肩鎖、指(手、足)	K0763																																			
			ブシャール<Bouchard>結節(関節障害を伴うもの)	M152			97	02	観血的関節制動術	K077\$																																			
			第1手根中手関節の関節症	M18\$			97	02	観血的関節固定術	K078\$																																			
			その他の関節の原発性関節症 上腕	M1902			97	02	韌帯断裂形成手術	K079\$																																			
			その他の関節の原発性関節症 前腕	M1903			97	02	関節鏡下韌帯断裂形成手術	K079-2\$																																			
			その他の関節の原発性関節症 手	M1904			97	02	関節形成手術 胸鎖、肘、手、足	K0802																																			
			その他の関節の原発性関節症 骨盤部および大腿	M1905			97	02	関節形成手術 肩鎖、指(手、足)	K0803																																			
			その他の関節の外傷後関節症 上腕	M1912			97	03	非観血的関節授動術 胸鎖、肘、手、足	K0752																																			
			その他の関節の外傷後関節症 前腕	M1913			97	03	非観血的関節授動術 肩鎖、指(手、足)	K0753																																			
			その他の関節の外傷後関節症 手	M1914			97	97	その他のKコード																																				
			その他の関節の外傷後関節症 骨盤部および大腿	M1915																																									
			その他の続発性関節症 上腕	M1922																																									
			その他の続発性関節症 前腕	M1923																																									
			その他の続発性関節症 手	M1924																																									
			その他の続発性関節症 骨盤部および大腿	M1925																																									
			その他の明示された関節症 上腕	M1982																																									
			その他の明示された関節症 前腕	M1983																																									
			その他の明示された関節症 手	M1984																																									
			その他の明示された関節症 骨盤部および大腿	M1985																																									
			関節症、詳細不明 上腕	M1992																																									
			関節症、詳細不明 前腕	M1993																																									
			関節症、詳細不明 手	M1994																																									
			関節症、詳細不明 骨盤部および大腿	M1995																																									
			出血性関節症 上腕	M2502																																									
			出血性関節症 前腕	M2503																																									
			出血性関節症 手	M2504																																									
			関節滲出液貯留 上腕	M2542																																									
			関節滲出液貯留 前腕	M2543																																									
			関節滲出液貯留 手	M2544																																									
			関節痛 前腕	M2553																																									
			関節硬直、他に分類されないもの 前腕	M2563																																									
			骨棘 上腕	M2572																																									
			骨棘 前腕	M2573																																									
			骨棘 手	M2574																																									
			その他の明示された関節障害 上腕	M2582																																									
			その他の明示された関節障害 前腕	M2583																																									
			その他の明示された関節障害 手	M2584																																									
			関節障害、詳細不明 上腕	M2592																																									
			関節障害、詳細不明 前腕	M2593																																									
			関節障害、詳細不明 手	M2594																																									
			07	0210			下肢の変形	外反母趾(後天性)	M201																	手術なし	99	99	手術なし		1	2	皮弁作成術、移動術、切斷術、遷延皮弁術	K015\$	1	1	人工呼吸	J045\$					0	片側	
								強剛母趾	M202																	その他の手術あり	97	97	その他のKコード		1	2	動脈(皮)弁術、筋(皮)弁術	K016									1	両側	
								母趾のその他の変形(後天性)	M203																	骨切り術 前腕、下腿等	01	01	骨切り術 前腕、下腿	K0542	1	2	遊離皮弁術(顕微鏡下血管柄付きのもの)	K017											

診断群分類			医療資源を最も投入した傷病名		年齢・出生時体重		手術			手術・処置等1			手術・処置等2			副傷病		重症度等						
MDC	コード	分類名	ICD名称	ICDコード	コード	年齢・出生時体重	手術分岐	対応コード	フラグ	点数表名称	区分番号等	対応コード	フラグ	処置等名称	区分番号等	対応コード	フラグ	疾患名	疾患コードまたはICDコード	フラグ	重症度等			
			その他のつちく＜(状)趾＜足ゆび＞(後天性)趾＜足ゆび＞のその他の変形(後天性)趾＜足ゆび＞の后天性変形、詳細不明 外反変形、他に分類されないもの 骨盤部および大腿 外反変形、他に分類されないもの 下腿 外反変形、他に分類されないもの 足関節部および足 内反変形、他に分類されないもの 骨盤部および大腿 内反変形、他に分類されないもの 下腿 内反変形、他に分類されないもの 足関節部および足 屈曲変形 骨盤部および大腿 屈曲変形 下腿 屈曲変形 足関節部および足 下垂手または下垂足(後天性) 下腿 下垂手または下垂足(後天性) 足関節部および足 扁平足(後天性) 後天性わし＜(驚)手、内反手、鉤爪足および内反足 下腿 後天性わし＜(驚)手、内反手、鉤爪足および内反足 足関節部および足 足首および足のその他の後天性変形 (四)肢不等長(後天性) 下腿 (四)肢不等長(後天性) 足関節部および足 (四)肢のその他の明示された後天性変形 下腿 (四)肢のその他の明示された後天性変形 足関節部および足 (四)肢の後天性変形、詳細不明 下腿 (四)肢の後天性変形、詳細不明 足関節部および足 出血性関節症 下腿 短アキレス腱(後天性)	M204 M205 M206 M2105 M2106 M2107 M2115 M2116 M2117 M2125 M2126 M2127 M2136 M2137 M214\$ M2156 M2157 M216\$ M2176 M2177 M2186 M2187 M2196 M2197 M2506 M670				01 01 骨切り術 鎖骨、膝蓋骨、手、足、指(手、足)その他 01 01 関節形成手術 胸鎖、肘、手、足 01 01 内反足手術 01 01 足三関節固定(ランプリヌディ)手術 01 01 裂手、裂足手術 01 01 第四指短縮症手術 01 01 第一指外反症矯正手術 01 02 腱移行術 01 02 関節脱臼靱血の修復術 01 02 神経剥離術 01 03 変形治癒骨折矯正手術 01 03 関節脱臼非靱血的修復術 01 04 偽関節手術 前腕、下腿、手舟状骨 01 04 偽関節手術 鎖骨、膝蓋骨、手(舟状骨を除く)、足、指(手、足)その他	K0543 K0802 K080-2 K094 K105 K110 K110-2 K040\$ K063\$ K188\$ K057\$ K061\$ K0562 K0563				1 2 複合組織移植術 1 2 自家遊離複合組織移植術(顕微鏡下血管柄付きのもの) 1 2 組織拡張器による再建手術(一連につき) 1 2 骨長調整手術 1 2 骨移植術(軟骨移植術を含む。) 1 1 分層植皮術 1 1 全層植皮術	K019 K020 K022 K058\$ K059\$ K013\$ K013-2\$										
07	0230	膝関節症(変形性を含む。)	神経障害性関節障害 膝関節症[膝の関節症] 関節滲出液貯留 下腿 骨棘 下腿 その他の明示された関節障害 下腿 関節障害、詳細不明 下腿	M146 M17\$ M2546 M2576 M2586 M2596			手術なし その他の手術あり 関節滑膜切除術 肩、股、膝等 関節鏡下関節滑膜切除術 肩、股、膝 滑液膜摘出術 肩、股、膝 関節鏡下滑液膜摘出術 肩、股、膝 膝蓋骨滑液囊切除術 関節鏡下膝蓋骨滑液囊切除術 半月板切除術 関節鏡下半月板切除術 親血的関節授動術 肩、股、膝 親血的関節制動術 肩、股、膝 骨穿孔術等 骨切り術 前腕、下腿 関節形成手術 肩、股、膝 人工関節再置換術等 人工関節再置換術	99 99 97 97 03 04 03 04 03 04 03 04 03 04 03 04 03 04 03 04 02 03 02 03 02 03 01 01 01 02	手術なし 手術あり 手術あり 関節鏡下関節滑膜切除術 肩、股、膝 滑液膜摘出術 肩、股、膝 関節鏡下滑液膜摘出術 肩、股、膝 膝蓋骨滑液囊切除術 関節鏡下膝蓋骨滑液囊切除術 半月板切除術 関節鏡下半月板切除術 親血的関節授動術 肩、股、膝 親血的関節制動術 肩、股、膝 骨穿孔術 骨切り術 前腕、下腿 関節形成手術 肩、股、膝 人工関節再置換術 人工関節再置換術	K0561 K066-21 K066-31 K066-41 K066-5 K066-6 K069 K069-2 K0761 K0771 K042 K0542 K0801 K082-3\$ K082\$		1 2 1 2 03 04 03 04 03 04 03 04 03 04 02 03 02 03 02 03 01 01 01 02	自家遊離複合組織移植術(顕微鏡下血管柄付きのもの) 骨移植術(軟骨移植術を含む。) その他のICDコード K0661 K066-21 K066-31 K066-41 K066-5 K066-6 K069 K069-2 K0761 K0771 K042 K0542 K0801 K082-3\$ K082\$	K020 K059\$	1 1 1 1	人工呼吸	J045\$ J045\$		0 1	片側 両側				
07	0240	動揺関節症	靱帯の障害 上腕 靱帯の障害 前腕 靱帯の障害 手 靱帯の障害 下腿 靱帯の障害 足関節部および足 関節の病的脱臼および垂脱臼、他に分類されないもの 上腕 関節の病的脱臼および垂脱臼、他に分類されないもの 前腕	M2422 M2423 M2424 M2426 M2427 M2432 M2433			手術なし 手術あり 手術あり 靱帯切断・切除術(関節鏡下によるものを含む。) 関節脱臼靱血的修復術 親血的関節授動術 親血的関節制動術 親血的関節固定術 胸鎖、肘、手、足	99 99 97 01 97 01 97 01 97 01 97 01 97 01 97 01	手術なし 手術あり 手術あり 靱帯切断・切除術(関節鏡下によるものを含む。) 関節脱臼靱血的修復術 親血的関節授動術 親血的関節制動術 親血的関節固定術 胸鎖、肘、手、足	K026 K034 K063\$ K076\$ K077\$ K0782		1 2 1 1	骨移植術(軟骨移植術を含む。) 人工呼吸	K059\$ J045\$										







診断群分類			医療資源を最も投入した傷病名		手術				手術・処置等1			手術・処置等2			副傷病		重症度等						
MDC	コード	分類名	ICD名称	ICDコード	コード	年齢、出生 時体重	手術分岐	対 応 コ ー ド	フ ラ グ	点数表名称	区分番号 等	対 応 コ ー ド	フ ラ グ	処置等名称	区分 番 号 等	対 応 コ ー ド	フ ラ グ	疾患名	疾患コ ー ド または ICD コード	フ ラ グ	重症度 等		
			上肢のその他の若年性骨軟骨症<骨 端症> M923 膝蓋骨の若年性骨軟骨症<骨端症> M924 脛骨および腓骨の若年性骨軟骨症< 骨端症> M925 足根骨の若年性骨軟骨症<骨端症> M926 中足骨の若年性骨軟骨症<骨端症> M927 その他の明示された若年性骨軟骨症 <骨端症> M928 若年性骨軟骨症<骨端症>、詳細不 明 成人のキーンベック<Kienbock>病 M931  骨軟骨障害、詳細不明 M939 軟骨軟化症 M942\$ 軟骨溶解(症) M943\$																				
07	0290	上肢関節拘縮・ 強直	関節拘縮 肩甲帯 M2451 関節拘縮 上腕 M2452 関節拘縮 前腕 M2453  関節拘縮 手 M2454 関節強直 肩甲帯 M2461 関節強直 上腕 M2462 関節強直 前腕 M2463  関節強直 手 M2464 その他の明示された関節内障、他に分 類されないもの 肩甲帯 M2481 関節内障、詳細不明 肩甲帯 M2491 関節硬直、他に分類されないもの 肩 甲帯 M2561 関節硬直、他に分類されないもの 上 腕 M2562 関節硬直、他に分類されないもの 手 M2564  関節障害、詳細不明 肩甲帯 M2591 筋拘縮 肩甲帯 M6241 筋拘縮 手 M6244 嚙着性肩関節包炎 M750				手術なし  手術あり			99 99 手術なし  97 01 親血的関節授動術 肩、股、膝 K0761 97 02 人工関節置換術 胸鎖、肘、手、足 K0822  97 03 瘢痕拘縮形成手術 その他 K0102 97 03 腱切断・切除術(関節鏡下によるものを含む。) K034  97 03 腱剥離術(関節鏡下によるものを含む。) K035  97 03 変形治療骨折矯正手術 鎖骨、膝蓋骨、手、足、 K0573 指(手、足)その他 97 03 親血的関節授動術 胸鎖、肘、手、足 K0762 97 03 関節形成手術 胸鎖、肘、手、足 K0802  97 03 指瘢痕拘縮手術 K099 97 04 非親血的関節授動術 胸鎖、肘、手、足 K0752  97 97 その他のK コード			1 2 皮弁作成術、移動術、切断術、遷延皮弁術 K015\$ 1 2 動脈(皮)弁術、筋(皮)弁術 K016 2 遊離皮弁術(顕微鏡下血管柄付きのもの) K017  1 2 複合組織移植術 K019 1 2 自家遊離複合組織移植術(顕微鏡下血管柄付きのもの) K020 2 組織拡張器による再建手術(一連につき) K022  1 2 腱移植術(人工腱形成術を含む。) K039\$  1 2 骨長調整手術 K058\$ 1 2 骨移植術(軟骨移植術を含む。) K059\$  1 1 瘢痕拘縮形成手術 K010\$ 1 1 分層植皮術 K013\$  1 1 全層植皮術 K013- 2\$			1 1 人工呼吸 J045\$							
07	0310	下肢関節拘縮・ 強直	関節拘縮 骨盤部および大腿 M2455 関節拘縮 下腿 M2456 関節拘縮 足関節部および足 M2457  関節強直 骨盤部および大腿 M2465 関節強直 下腿 M2466 関節強直 足関節部および足 M2467 股臼底突出(症) M247\$  関節硬直、他に分類されないもの 骨 盤部および大腿 M2565 関節硬直、他に分類されないもの 下 腿 M2566 関節硬直、他に分類されないもの 足 M2567 関節部および足 M6245 筋拘縮 骨盤部および大腿 M6246 筋拘縮 下腿				手術なし  手術あり			99 99 手術なし  97 01 人工関節置換術 肩、股、膝 K0821 97 02 股関節筋群解離術 K026  97 02 骨切り術 肩甲骨、上腕、大腿 K0541 97 02 親血的関節授動術 肩、股、膝 K0761  97 02 親血的関節固定術 肩、股、膝 K0781  97 97 その他のK コード			1 2 皮弁作成術、移動術、切断術、遷延皮弁術 K015\$ 1 2 動脈(皮)弁術、筋(皮)弁術 K016 2 遊離皮弁術(顕微鏡下血管柄付きのもの) K017  1 2 複合組織移植術 K019 1 2 自家遊離複合組織移植術(顕微鏡下血管柄付きのもの) K020 2 組織拡張器による再建手術(一連につき) K022  1 2 腱移植術(人工腱形成術を含む。) K039\$  1 2 骨長調整手術 K058\$ 1 2 骨移植術(軟骨移植術を含む。) K059\$  1 1 瘢痕拘縮形成手術 K010\$ 1 1 分層植皮術 K013\$ 1 1 全層植皮術 K013- 2\$			1 1 人工呼吸 J045\$							
07	0330	脊椎感染(感染 を含む。)	多発性関節炎、詳細不明 その他 M1308 単(発性)関節炎、他に分類されないもの その他 M1318 その他の明示された関節炎 その他 M1388 関節炎、詳細不明 その他 M1398				手術なし  手術あり			99 99 手術なし  97 01 脊椎固定術、椎弓切除術、椎弓形成術(多椎間 又は多椎弓の場合を含む。) 前方椎体固定 K1421 97 01 脊椎固定術、椎弓切除術、椎弓形成術(多椎間 又は多椎弓の場合を含む。) 後方又は後側方 固定 K1422 97 01 脊椎固定術、椎弓切除術、椎弓形成術(多椎間 又は多椎弓の場合を含む。) 後方椎体固定 K1423			1 2 皮弁作成術、移動術、切断術、遷延皮弁術 K015\$ 1 2 動脈(皮)弁術、筋(皮)弁術 K016 2 遊離皮弁術(顕微鏡下血管柄付きのもの) K017  1 2 複合組織移植術 K019 1 1 人工呼吸 J045\$			1 2 アルベカシン硫酸塩 1 2 ティコプラニン 1 2 パンコマイシン硫酸塩							



診断群分類			医療資源を最も投入した傷病名		年齢、出生時体重		手術				手術・処置等1				手術・処置等2				副傷病		重症度等							
MDC	コード	分類名	ICD名称	ICDコード	コ ラ グ	年齢、出生 時体重	手術分岐	対 応 コ ド	フラ グ	点数表名称	区分番号 等	対 応 コ ド	フラ グ	処置等名称	区分 番号 等	対 応 コ ド	フラ グ	処置等名称	区分 番号 等	対 応 コ ド	フラ グ	疾患名	疾患コ ドまたはICD コード	対 応 コ ド	フラ グ	重症度 等		
			脊椎の腫(頸部)付着部症	M460\$					97 01	脊椎固定術、椎弓切除術、椎弓形成術(多椎間又は多椎弓の場合を含む。) 前方後方同時間定	K1424	1	2	自家遊離複合組織移植術(顕微鏡下血管柄付きのもの)	K020													
			仙腸骨炎、他に分類されないもの	M461\$					97 02	脊椎、骨盤骨揺尾術	K116	1	2	組織拡張器による再建手術(一連につき)	K022													
			椎骨の骨髄炎	M462\$					97 03	脊椎、骨盤内異物(挿入物)除去術	K128	1	2	骨長調整手術	K058\$													
			椎間板の感染症(化膿性)	M463\$					97 97	その他のK	コード	1	2	骨移植術(軟骨移植術を含む。)	K059\$													
			椎間板炎、詳細不明	M464\$								1	1	分層植皮術	K013\$													
			その他の感染性脊椎障害	M465\$								1	1	全層植皮術	K013-2\$													
			その他の明示された炎症性脊椎障害	M468\$																								
			炎症性脊椎障害、詳細不明	M469\$																								
			脊椎結核	M490\$																								
			ブルセラ症性脊椎炎	M491\$																								
			腸内細菌性脊椎炎	M492\$																								
			他に分類されるその他の感染症および寄生虫症における脊椎障害	M493\$																								
07	034x	脊柱管狭窄(脊椎症を含む。)	070342 胸部				手術なし		99 99	手術なし		1	2	骨移植術(軟骨移植術を含む。)	K059\$	1	1	人工呼吸	J045\$	1	2	脳性麻痺	070140					
			その他の脊椎(骨)癒合 頸胸部	M4323			その他の手術あり		97 03	椎間板摘出術	K134\$																	
			その他の脊椎(骨)癒合 胸部	M4324					97 03	脊椎固定術、椎弓切除術、椎弓形成術(多椎間又は多椎弓の場合を含む。) 椎弓切除	K1425																	
			その他の脊椎(骨)癒合 胸腰部	M4325					97 03	脊椎固定術、椎弓切除術、椎弓形成術(多椎間又は多椎弓の場合を含む。) 椎弓形成	K1426																	
			前脊髄動脈および椎骨動脈圧迫症候群 頸胸部	M4703					97 03	体外式脊椎固定術	K144																	
			前脊髄動脈および椎骨動脈圧迫症候群 胸部	M4704					97 04	脊髄刺激装置植込術	K190																	
			前脊髄動脈および椎骨動脈圧迫症候群 胸腰部	M4705					97 05	脊椎、骨盤内異物(挿入物)除去術	K128																	
			ミエロパチ<シ>-<脊髄障害>を伴うその他の脊椎症 頸胸部	M4713			内視鏡下椎弓切除術		97 97	その他のK	コード																	
			ミエロパチ<シ>-<脊髄障害>を伴うその他の脊椎症 胸部	M4714			02 02		02 02	内視鏡下椎弓切除術	K131-2																	
			ミエロパチ<シ>-<脊髄障害>を伴うその他の脊椎症 胸腰部	M4715			脊椎固定術、椎弓切除術、椎弓形成術(多椎間又は多椎弓の場合を含む。) 前方椎体固定等		01 01	脊椎固定術、椎弓切除術、椎弓形成術(多椎間又は多椎弓の場合を含む。) 前方椎体固定	K1421																	
			神経根障害を伴うその他の脊椎症 頸胸部	M4723					01 01	脊椎固定術、椎弓切除術、椎弓形成術(多椎間又は多椎弓の場合を含む。) 後方又は後側方固定	K1422																	
			神経根障害を伴うその他の脊椎症 胸部	M4724					01 01	脊椎固定術、椎弓切除術、椎弓形成術(多椎間又は多椎弓の場合を含む。) 後方椎体固定	K1423																	
			神経根障害を伴うその他の脊椎症 胸腰部	M4725					01 01	脊椎固定術、椎弓切除術、椎弓形成術(多椎間又は多椎弓の場合を含む。) 前方後方同時間定	K1424																	
			その他の脊椎症 頸胸部	M4783																								
			その他の脊椎症 胸部	M4784																								
			その他の脊椎症 胸腰部	M4785																								
			脊椎症、詳細不明 頸胸部	M4793																								
			脊椎症、詳細不明 胸部	M4794																								
			脊椎症、詳細不明 胸腰部	M4795																								
			脊柱管狭窄(症) 頸胸部	M4803																								
			脊柱管狭窄(症) 胸部	M4804																								
			脊柱管狭窄(症) 胸腰部	M4805																								
			強直性脊椎骨増殖(肥厚)症[フォレストエ<Forester>病] 頸胸部	M4813																								
			強直性脊椎骨増殖(肥厚)症[フォレストエ<Forester>病] 胸部	M4814																								
			強直性脊椎骨増殖(肥厚)症[フォレストエ<Forester>病] 胸腰部	M4815																								
			棘突起接触(症) 頸胸部	M4823																								
			棘突起接触(症) 胸部	M4824																								
			棘突起接触(症) 胸腰部	M4825																								
			外傷性脊椎障害 頸胸部	M4833																								
			外傷性脊椎障害 胸部	M4834																								
			外傷性脊椎障害 胸腰部	M4835																								
			椎骨の疲労骨折 頸胸部	M4843																								
			椎骨の疲労骨折 胸部	M4844																								
			椎骨の疲労骨折 胸腰部	M4845																								
			圧潰脊椎、他に分類されないもの 頸胸部	M4853																								

診断群分類			医療資源を最も投入した傷病名		年齢、出生時体重		手術			手術・処置等1			手術・処置等2			副傷病		重症度等							
MDC	コード	分類名	ICD名称	ICDコード	コ ラ グ	年齢、出生 時体重	手術 分岐	対 応 コ ド	フ ラ グ	点数表名称	区 分 番 号 等	対 応 コ ド	フ ラ グ	処置等名称	区 分 番 号 等	対 応 コ ド	フ ラ グ	処置等名称	区 分 番 号 等	対 応 コ ド	フ ラ グ	疾患名	疾患コ ドまたは ICD コード	フ ラ グ	重症度 等
			圧潰脊椎、他に分類されないもの 胸部	M4854																					
			圧潰脊椎、他に分類されないもの 腰部	M4855																					
			その他の明示された脊椎障害 頸胸部	M4883																					
			その他の明示された脊椎障害 胸部	M4884																					
			その他の明示された脊椎障害 胸腰部	M4885																					
			脊椎障害、詳細不明 頸胸部	M4893																					
			脊椎障害、詳細不明 胸部	M4894																					
			脊椎障害、詳細不明 胸腰部	M4895																					
			神経障害性脊椎障害 頸胸部	M4943																					
			神経障害性脊椎障害 胸部	M4944																					
			神経障害性脊椎障害 胸腰部	M4945																					
			他に分類されるその他の疾患における 脊椎障害 頸胸部	M4983																					
			他に分類されるその他の疾患における 脊椎障害 胸部	M4984																					
			他に分類されるその他の疾患における 脊椎障害 胸腰部	M4985																					
			頸頭蓋症候群 頸胸部	M5303																					
			頸頭蓋症候群 胸部	M5304																					
			頸頭蓋症候群 胸腰部	M5305																					
			頸腕症候群 頸胸部	M5313																					
			頸腕症候群 胸部	M5314																					
			頸腕症候群 胸腰部	M5315																					
			仙骨尾骨障害、他に分類されないもの 頸胸部	M5333																					
			仙骨尾骨障害、他に分類されないもの 胸部	M5334																					
			仙骨尾骨障害、他に分類されないもの 胸腰部	M5335																					
			その他の明示された脊柱障害 頸胸部	M5383																					
			その他の明示された脊柱障害 胸部	M5384																					
			その他の明示された脊柱障害 胸腰部	M5385																					
			脊柱障害、詳細不明 頸胸部	M5393																					
			脊柱障害、詳細不明 胸部	M5394																					
			脊柱障害、詳細不明 胸腰部	M5395																					
			神経管の椎間板性狭窄(症) 腰部	M9953																					
			神経管の椎間板性狭窄(症) 仙骨部	M9954																					
			神経管の椎間板性狭窄(症) 骨盤部	M9955																					
			椎間孔の骨性または亜脱臼性狭窄 (症) 腰部	M9963																					
			椎間孔の骨性または亜脱臼性狭窄 (症) 仙骨部	M9964																					
			椎間孔の骨性または亜脱臼性狭窄 (症) 骨盤部	M9965																					
			椎間孔の結合組織および椎間板性狭 窄(症) 腰部	M9973																					
			椎間孔の結合組織および椎間板性狭 窄(症) 仙骨部	M9974																					
			椎間孔の結合組織および椎間板性狭 窄(症) 骨盤部	M9975																					
			<b>070344 その他</b>																						
			椎間板障害における神経根および神 経そうく叢>の圧迫	G551																					
			脊椎症における神経根および神経そ うく叢>の圧迫	G552																					
			その他の脊柱障害における神経根お よび神経そうく叢>の圧迫	G553																					
			他に分類されるその他の疾患におけ る神経根および神経そうく叢>の圧迫	G558																					
			血管性ミエロパチ<シ>ー	G951																					
			脊髄圧迫、詳細不明	G952																					
			脊髄疾患、詳細不明	G959																					
			その他の脊椎(骨)癒合 脊柱<脊椎 >の多部位	M4320																					
			その他の脊椎(骨)癒合 部位不明	M4329																					
			前脊髄動脈および椎骨動脈圧迫症候 群 脊柱<脊椎>の多部位	M4700																					

診断群分類			医療資源を最も投入した傷病名		年齢、出生時体重		手術				手術・処置等1				手術・処置等2				副傷病		重症度等				
MDC	コード	分類名	ICD名称	ICDコード	コ ロ ド	年齢、出生 時体重	手術分岐	対 応 コ ド	フ ラ グ	点数表名称	区分番号 等	対 応 コ ド	フ ラ グ	処置等名称	区分番号 等	対 応 コ ド	フ ラ グ	処置等名称	区分番号 等	対 応 コ ド	フ ラ グ	疾患名	疾患コ ドまたは ICD コード	フ ラ グ	重症度 等
			前脊髄動脈および椎骨動脈圧迫症候群 部位不明 M4709																						
			ミエロパチ<シ>-<脊髄障害>を伴うその他の脊椎症 脊柱<脊椎>の多部位 M4710																						
			ミエロパチ<シ>-<脊髄障害>を伴うその他の脊椎症 部位不明 M4719																						
			神経根障害を伴うその他の脊椎症 脊柱<脊椎>の多部位 M4720																						
			神経根障害を伴うその他の脊椎症 部位不明 M4729																						
			その他の脊椎症 脊柱<脊椎>の多部位 M4780																						
			その他の脊椎症 部位不明 M4789																						
			脊椎症, 詳細不明 脊柱<脊椎>の多部位 M4790																						
			脊椎症, 詳細不明 部位不明 M4799																						
			脊柱管狭窄(症) 脊柱<脊椎>の多部位 M4800																						
			脊柱管狭窄(症) 部位不明 M4809																						
			強直性脊椎骨増殖(肥厚)症[フォレストエ<Forestier>病] 脊柱<脊椎>の多部位 M4810																						
			強直性脊椎骨増殖(肥厚)症[フォレストエ<Forestier>病] 部位不明 M4819																						
			棘突起接触(症) 脊柱<脊椎>の多部位 M4820																						
			棘突起接触(症) 部位不明 M4829																						
			外傷性脊椎障害 脊柱<脊椎>の多部位 M4830																						
			外傷性脊椎障害 部位不明 M4839																						
			椎骨の疲労骨折 脊柱<脊椎>の多部位 M4840																						
			椎骨の疲労骨折 部位不明 M4849																						
			圧潰脊椎, 他に分類されないもの 脊柱<脊椎>の多部位 M4850																						
			圧潰脊椎, 他に分類されないもの 部位不明 M4859																						
			その他の明示された脊椎障害 脊柱<脊椎>の多部位 M4880																						
			その他の明示された脊椎障害 部位不明 M4889																						
			脊椎障害, 詳細不明 脊柱<脊椎>の多部位 M4890																						
			脊椎障害, 詳細不明 部位不明 M4899																						
			神経障害性脊椎障害 脊柱<脊椎>の多部位 M4940																						
			神経障害性脊椎障害 部位不明 M4949																						
			他に分類されるその他の疾患における脊椎障害 脊柱<脊椎>の多部位 M4980																						
			他に分類されるその他の疾患における脊椎障害 部位不明 M4989																						
			頰頭蓋症候群 脊柱<脊椎>の多部位 M5300																						
			頰頭蓋症候群 部位不明 M5309																						
			頰腕症候群 脊柱<脊椎>の多部位 M5310																						
			頰腕症候群 部位不明 M5319																						
			仙骨尾骨障害, 他に分類されないもの 脊柱<脊椎>の多部位 M5330																						
			仙骨尾骨障害, 他に分類されないもの 部位不明 M5339																						
			その他の明示された脊柱障害 脊柱<脊椎>の多部位 M5380																						
			その他の明示された脊柱障害 部位不明 M5389																						
			脊柱障害, 詳細不明 脊柱<脊椎>の多部位 M5390																						
			脊柱障害, 詳細不明 部位不明 M5399																						
			神経管の椎間板性狭窄(症) 頭部 M9950																						
			神経管の椎間板性狭窄(症) 下肢 M9956																						
			神経管の椎間板性狭窄(症) 上肢 M9957																						
			神経管の椎間板性狭窄(症) 胸郭 M9958																						
			神経管の椎間板性狭窄(症) 腹部およびその他 M9959																						

診断群分類			医療資源を最も投入した傷病名		手術				手術・処置等1				手術・処置等2				副傷病		重症度等				
MDC	コード	分類名	ICD名称	ICDコード	コラド	年齢、出生時体重	手術分岐	対応コード	フラグ	点数表名称	区分番号等	対応コード	フラグ	処置等名称	区分番号等	対応コード	フラグ	疾患名	疾患コードまたはICDコード	フラグ	重症度等		
			椎間孔の骨性または亜脱臼性狭窄(症) 頭部	M9960																			
			椎間孔の骨性または亜脱臼性狭窄(症) 下肢	M9966																			
			椎間孔の骨性または亜脱臼性狭窄(症) 上肢	M9967																			
			椎間孔の骨性または亜脱臼性狭窄(症) 胸部	M9968																			
			椎間孔の骨性または亜脱臼性狭窄(症) 腹部およびその他	M9969																			
			椎間孔の結合組織および椎間板性狭窄(症) 頭部	M9970																			
			椎間孔の結合組織および椎間板性狭窄(症) 下肢	M9976																			
			椎間孔の結合組織および椎間板性狭窄(症) 上肢	M9977																			
			椎間孔の結合組織および椎間板性狭窄(症) 胸部	M9978																			
			椎間孔の結合組織および椎間板性狭窄(症) 腹部およびその他	M9979																			
07	0341	脊柱管狭窄(椎椎症を含む。) 頭部	脊髓空洞症および延髄空洞症	G950			手術なし	99	99	手術なし		1	2	骨移植術(軟骨移植術を含む。)	K059\$	1	1	人工呼吸	J045\$	1	2	脳性麻痺	070140
			その他の脊椎(骨)癒合 後頭環軸部	M4321			その他の手術あり	97	03	椎間抜術	K134\$												
			その他の脊椎(骨)癒合 頭部	M4322				97	03	脊椎固定術、椎弓切除術、椎弓形成術(多椎間又は多椎弓の場合を含む。)	K1425												
			前脊髄動脈および椎骨動脈圧迫症候群 後頭環軸部	M4701				97	03	脊椎固定術、椎弓切除術、椎弓形成術(多椎間又は多椎弓の場合を含む。)	K1426												
			前脊髄動脈および椎骨動脈圧迫症候群 頭部	M4702				97	03	体外式脊椎固定術	K144												
			ミノロパチ<シ>-<脊髄障害>を伴うその他の脊椎症 後頭環軸部	M4711				97	04	脊髄刺激装置植込術	K190												
			ミノロパチ<シ>-<脊髄障害>を伴うその他の脊椎症 頭部	M4712				97	05	脊椎、骨盤内異物(挿入物)除去術	K128												
			神経根障害を伴うその他の脊椎症 後頭環軸部	M4721				97	97	その他のKコード													
			神経根障害を伴うその他の脊椎症 頭部	M4722			内視鏡下椎弓切除術	02	02	内視鏡下椎弓切除術	K131-2												
			その他の脊椎症 後頭環軸部	M4781			脊椎固定術、椎弓切除術、椎弓形成術(多椎間又は多椎弓の場合を含む。)	01	01	脊椎固定術、椎弓切除術、椎弓形成術(多椎間又は多椎弓の場合を含む。)	K1421												
			その他の脊椎症 頭部	M4782				01	01	脊椎固定術、椎弓切除術、椎弓形成術(多椎間又は多椎弓の場合を含む。)	K1422												
			脊椎症、詳細不明 後頭環軸部	M4791				01	01	脊椎固定術、椎弓切除術、椎弓形成術(多椎間又は多椎弓の場合を含む。)	K1423												
			脊椎症、詳細不明 頭部	M4792				01	01	脊椎固定術、椎弓切除術、椎弓形成術(多椎間又は多椎弓の場合を含む。)	K1424												
			脊柱管狭窄(症) 後頭環軸部	M4801																			
			脊柱管狭窄(症) 頭部	M4802																			
			強直性脊椎骨増殖(肥厚)症[フォレスチエ<Forestier>病] 後頭環軸部	M4811																			
			強直性脊椎骨増殖(肥厚)症[フォレスチエ<Forestier>病] 頭部	M4812																			
			棘突起接触(症) 後頭環軸部	M4821																			
			棘突起接触(症) 頭部	M4822																			
			外傷性脊椎障害 後頭環軸部	M4831																			
			外傷性脊椎障害 頭部	M4832																			
			椎骨の疲労骨折 後頭環軸部	M4841																			
			椎骨の疲労骨折 頭部	M4842																			
			圧潰脊椎。他に分類されないもの 後頭環軸部	M4851																			
			圧潰脊椎。他に分類されないもの 頭部	M4852																			
			その他の明示された脊椎障害 後頭環軸部	M4881																			
			その他の明示された脊椎障害 頭部	M4882																			
			脊椎障害、詳細不明 後頭環軸部	M4891																			
			脊椎障害、詳細不明 頭部	M4892																			
			神経障害性脊椎障害 後頭環軸部	M4941																			
			神経障害性脊椎障害 頭部	M4942																			

診断群分類			医療資源を最も投入した傷病名		年齢、出生時体重		手術				手術・処置等1				手術・処置等2				副傷病		重症度等										
MDC	コード	分類名	ICD名称	ICDコード	コ ラ グ	年齢、出生 時体重	手術分岐	対 応 コ ド	フ ラ グ	点数表名称	区分番号 等	対 応 コ ド	フ ラ グ	処置等名称	区分 番号 等	対 応 コ ド	フ ラ グ	処置等名称	区分 番号 等	対 応 コ ド	フ ラ グ	疾患名	疾患コ ドまたは ICD コード	フ ラ グ	重症度 等						
			他に分類されるその他の疾患における 脊椎障害 後頭環軸部 M4981 他に分類されるその他の疾患における 脊椎障害 頸部 M4982 頤頭蓋症候群 後頭環軸部 M5301 頤頭蓋症候群 頸部 M5302 頤腕症候群 後頭環軸部 M5311 頤腕症候群 頸部 M5312 仙骨尾骨障害、他に分類されないもの 後頭環軸部 M5331 仙骨尾骨障害、他に分類されないもの 頸部 M5332 その他の明示された脊柱障害 後頭環 軸部 M5381 その他の明示された脊柱障害 頸部 M5382 脊柱障害、詳細不明 後頭環軸部 M5391 脊柱障害、詳細不明 頸部 M5392 神経管の椎間板性狭窄(症) 頸部 M9951 神経管の椎間板性狭窄(症) 胸部 M9952 椎間孔の骨性または亜脱臼性狭窄 (症) 頸部 M9961 椎間孔の骨性または亜脱臼性狭窄 (症) 胸部 M9962 椎間孔の結合組織および椎間板性狭 窄(症) 頸部 M9971 椎間孔の結合組織および椎間板性狭 窄(症) 胸部 M9972																												
07	0343	脊柱管狭窄(脊 椎症を含む。) 腰部骨盤、不安 定椎	その他の脊椎(骨)癒合 腰部 M4326 その他の脊椎(骨)癒合 腰仙部 M4327 その他の脊椎(骨)癒合 仙骨部およ び仙尾骨部 M4328 前脊髄動脈および椎骨動脈圧迫症候 群 腰部 M4706 前脊髄動脈および椎骨動脈圧迫症候 群 腰仙部 M4707 前脊髄動脈および椎骨動脈圧迫症候 群 仙骨部および仙尾骨部 M4708 ミエロパチ<シ>-<脊髄障害>を伴 うその他の脊椎症 腰部 M4716 ミエロパチ<シ>-<脊髄障害>を伴 うその他の脊椎症 腰仙部 M4717 ミエロパチ<シ>-<脊髄障害>を伴 うその他の脊椎症 仙骨部および仙尾 骨部 M4718 神経根障害を伴うその他の脊椎症 腰 部 M4726 神経根障害を伴うその他の脊椎症 腰 仙部 M4727 神経根障害を伴うその他の脊椎症 仙 骨部および仙尾骨部 M4728 その他の脊椎症 腰部 M4786 その他の脊椎症 腰仙部 M4787 その他の脊椎症 仙骨部および仙尾 骨部 M4788 脊椎症、詳細不明 腰部 M4796 脊椎症、詳細不明 腰仙部 M4797 脊椎症、詳細不明 仙骨部および仙尾 骨部 M4798 脊柱管狭窄(症) 腰部 M4806 脊柱管狭窄(症) 腰仙部 M4807				手術なし	99	99	手術なし			1	2	骨移植術(軟骨移植術を含む。)	K059\$			1	2	神経ブロック(局所麻 酔剤又はボツリヌス毒 素使用) 仙骨部硬膜 外ブロック L1005 神経ブロック(局所麻 酔剤又はボツリヌス毒 素使用) 腰部硬膜外 ブロック L1002 神経ブロック(局所麻 酔剤又はボツリヌス毒 素使用) 神経根ブ ロック L1001 人工呼吸 J045\$			1	1	腎臓または尿路 の感染症 110310 脳性麻痺 070140 脊椎骨粗鬆症 070370					
							その他の手術あり	97	03	椎間板摘出術 K134\$ 椎椎固定術、椎弓切除術、椎弓形成術(多椎間 又は多椎弓の場合を含む。) 椎弓切除 K1425 椎椎固定術、椎弓切除術、椎弓形成術(多椎間 又は多椎弓の場合を含む。) 椎弓形成 K1426 体外式椎椎固定術 K144 脊椎制動術 K141-3 脊髄刺激装置植込術 K190 脊椎、骨盤内異物(挿入物)除去術 K128 内視鏡下椎弓切除術 02 02 内視鏡下椎弓切除術 K131-2 椎椎固定術、椎弓切除術、椎弓形成術(多椎間 又は多椎弓の場合を含む。) 前方椎体固定 K1421 椎椎固定術、椎弓切除術、椎弓形成術(多椎間 又は多椎弓の場合を含む。) 後方又は後側方 固定 K1422 椎椎固定術、椎弓切除術、椎弓形成術(多椎間 又は多椎弓の場合を含む。) 後方椎体固定 K1423 椎椎固定術、椎弓切除術、椎弓形成術(多椎間 又は多椎弓の場合を含む。) 前方後方同時固 定 K1424																					

診断群分類			医療資源を最も投入した傷病名		年齢、出生時体重		手術				手術・処置等1				手術・処置等2				副傷病		重症度等				
MDC	コード	分類名	ICD名称	ICDコード	フラッグ	年齢、出生時体重	手術分岐	対応コード	フラッグ	点数表名称	区分番号等	対応コード	フラッグ	処置等名称	区分番号等	対応コード	フラッグ	処置等名称	区分番号等	対応コード	フラッグ	疾患名	疾患コードまたはICDコード	フラッグ	重症度等
			脊柱管狭窄(症) 仙骨部および仙尾骨部	M4808																					
			強直性脊椎骨増殖(肥厚)症[フォレストエ<Forestier>病] 腰部	M4816																					
			強直性脊椎骨増殖(肥厚)症[フォレストエ<Forestier>病] 腰仙部	M4817																					
			強直性脊椎骨増殖(肥厚)症[フォレストエ<Forestier>病] 仙骨部および仙尾骨部	M4818																					
			棘突起接触(症) 腰部	M4826																					
			棘突起接触(症) 腰仙部	M4827																					
			棘突起接触(症) 仙骨部および仙尾骨部	M4828																					
			外傷性脊椎障害 腰部	M4836																					
			外傷性脊椎障害 腰仙部	M4837																					
			外傷性脊椎障害 仙骨部および仙尾骨部	M4838																					
			椎骨の疲労骨折 腰部	M4846																					
			椎骨の疲労骨折 腰仙部	M4847																					
			椎骨の疲労骨折 仙骨部および仙尾骨部	M4848																					
			圧潰脊椎、他に分類されないもの 腰部	M4856																					
			圧潰脊椎、他に分類されないもの 腰仙部	M4857																					
			圧潰脊椎、他に分類されないもの 仙骨部および仙尾骨部	M4858																					
			その他の明示された脊椎障害 腰部	M4886																					
			その他の明示された脊椎障害 腰仙部	M4887																					
			その他の明示された脊椎障害 仙骨部および仙尾骨部	M4888																					
			脊椎障害、詳細不明 腰部	M4896																					
			脊椎障害、詳細不明 腰仙部	M4897																					
			脊椎障害、詳細不明 仙骨部および仙尾骨部	M4898																					
			神経障害性脊椎障害 腰部	M4946																					
			神経障害性脊椎障害 腰仙部	M4947																					
			神経障害性脊椎障害 仙骨部および仙尾骨部	M4948																					
			他に分類されるその他の疾患における脊椎障害 腰部	M4986																					
			他に分類されるその他の疾患における脊椎障害 腰仙部	M4987																					
			他に分類されるその他の疾患における脊椎障害 仙骨部および仙尾骨部	M4988																					
			頸頭蓋症候群 腰部	M5306																					
			頸頭蓋症候群 腰仙部	M5307																					
			頸頭蓋症候群 仙骨部および仙尾骨部	M5308																					
			頸腕症候群 腰部	M5316																					
			頸腕症候群 腰仙部	M5317																					
			頸腕症候群 仙骨部および仙尾骨部	M5318																					
			仙骨尾骨障害、他に分類されないもの 腰部	M5336																					
			仙骨尾骨障害、他に分類されないもの 腰仙部	M5337																					
			仙骨尾骨障害、他に分類されないもの 仙骨部および仙尾骨部	M5338																					
			その他の明示された脊柱障害 腰部	M5386																					
			その他の明示された脊柱障害 腰仙部	M5387																					
			その他の明示された脊柱障害 仙骨部および仙尾骨部	M5388																					
			脊柱障害、詳細不明 腰部	M5396																					
			脊柱障害、詳細不明 腰仙部	M5397																					
			脊柱障害、詳細不明 仙骨部および仙尾骨部	M5398																					
			脊椎分離症	M430\$																					
			脊椎すべり症	M431\$																					
			ミエロパチ<シ>ー<脊髄障害>を伴う反復性環軸関節亜脱臼	M433\$																					
			その他の反復性環軸関節亜脱臼	M434\$																					
			その他の反復性椎骨亜脱臼	M435\$																					
			脊椎不安定(症)	M532\$																					

診断群分類			医療資源を最も投入した傷病名		年齢、出生時体重		手術				手術・処置等1			手術・処置等2			副傷病		重症度等			
MDC	コード	分類名	ICD名称	ICDコード	コード	年齢、出生時体重	手術分岐	対応コード	フラグ	点数表名称	区分番号等	対応コード	フラグ	処置等名称	区分番号等	対応コード	フラグ	疾患名	疾患コードまたはICDコード	フラグ	重症度等	
07	0350	椎間板変性、ヘルニア	頸部椎間板障害 その他の椎間板障害	M50\$ M51\$			手術なし その他の手術あり	99 97	99 02	手術なし 椎間板摘出術 脊椎固定術、椎弓切除術、椎弓形成術(多椎間又は多椎弓の場合を含む。)	K134\$ K142\$	1	2	骨移植術(軟骨移植術を含む。)	K059\$	1	1	人工呼吸	J045\$			
							内視鏡下椎間板摘出(切除)術	01	01	内視鏡下椎間板摘出(切除)術	K134-2\$											
07	0370	脊椎骨粗鬆症	閉経後骨粗しょうく鬆>症<オステオポロシス>、病的骨折を伴うもの 卵巣摘出(術)後骨粗しょうく鬆>症<オステオポロシス>、病的骨折を伴うもの 廃用性骨粗しょうく鬆>症<オステオポロシス>、病的骨折を伴うもの 術後吸収不良性骨粗しょうく鬆>症<オステオポロシス>、病的骨折を伴うもの 薬物誘発性骨粗しょうく鬆>症<オステオポロシス>、病的骨折を伴うもの 特発性骨粗しょうく鬆>症<オステオポロシス>、病的骨折を伴うもの その他の骨粗しょうく鬆>症<オステオポロシス>、病的骨折を伴うもの 詳細不明の骨粗しょうく鬆>症<オステオポロシス>、病的骨折を伴うもの 閉経後骨粗しょうく鬆>症<オステオポロシス> 卵巣摘出(術)後骨粗しょうく鬆>症<オステオポロシス> 廃用性骨粗しょうく鬆>症<オステオポロシス> 術後吸収不良性骨粗しょうく鬆>症<オステオポロシス> 薬物誘発性骨粗しょうく鬆>症<オステオポロシス> 特発性骨粗しょうく鬆>症<オステオポロシス> 限局性骨粗しょうく鬆>症<オステオポロシス> その他の骨粗しょうく鬆>症<オステオポロシス> 骨粗しょうく鬆>症<オステオポロシス>、詳細不明 多発性骨髄腫症における骨粗しょうく鬆>症<オステオポロシス> 内分泌障害における骨粗しょうく鬆>症<オステオポロシス> 他に分類されるその他の疾患における骨粗しょうく鬆>症<オステオポロシス> 骨格フツ素(沈着)症	M800\$ M801\$ M802\$ M803\$ M804\$ M805\$ M808\$ M809\$ M810\$ M811\$ M812\$ M813\$ M814\$ M815\$ M816\$ M818\$ M819\$ M820\$ M821\$ M828\$ M851\$			手術なし 手術あり	99 97	99 01	手術なし 経皮的椎体形成術	K142-4	その他のKコード				1	1	人工呼吸	J045\$			
07	0380	ガングリオン	滑膜肥大<肥厚>、他に分類されないもの 一過性滑膜炎 ガングリオン	M672 M673 M674			手術なし その他の手術あり 関節滑膜切除術等	99 97	99 01	手術なし 関節滑膜切除術 腱滑膜切除術 骨腫瘍切除術 関節鏡下関節滑膜切除術 滑液膜摘出術 関節鏡下滑液膜摘出術 膝蓋骨滑液囊切除術 関節鏡下膝蓋骨滑液囊切除術 掌指関節滑膜切除術 関節鏡下掌指関節滑膜切除術 ガングリオン摘出術	K066\$ K035-2 K052\$ K066-2\$ K066-3\$ K066-4\$ K066-5 K066-6 K066-7 K066-8 K070\$											





診断群分類			医療資源を最も投入した傷病名		年齢、出生時体重		手術				手術・処置等1				手術・処置等2				副傷病		重症度等					
MDC	コード	分類名	ICD名称	ICDコード	コ ラ ド	フラ グ	年齢、出生 時体重	手術分岐	対 応 コ ド	フラ グ	点数表名称	区分番号 等	対 応 コ ド	フラ グ	処置等名称	区分 番号 等	対 応 コ ド	フラ グ	処置等名称	区分 番号 等	対 応 コ ド	フラ グ	疾患名	疾患コ ドまたは ICD コード	フラ グ	重症度 等
			その他の明示された関節障害 骨盤部 および大腿 関節障害、詳細不明 骨盤部および大 腿	M2585 M2595																						
07	0420	大腿骨頭すべり 症	大腿骨頭すべり症(非外傷性)	M930				手術なし	99	99	手術なし		1	2	骨移植術(軟骨移植術を含む。)	K059\$	1	1	人工呼吸	J045\$					0	片側 1 両側
07	0430	神経栄養症、 骨成長障害、骨 障害(その他)	痛性神経栄養症  骨端線成長停止 骨の発育および成長のその他の障害 骨の肥厚<大> その他の肥厚<大>性骨関節症 骨溶解(症) その他の明示された骨障害 骨障害、詳細不明	M890\$ M891\$ M892\$ M893\$ M894\$ M895\$ M896\$ M899\$				手術なし	99	99	手術なし		1	2	骨長調整手術	K058\$	1	1	人工呼吸	J045\$						
07	0440	色素性絨毛結節 性滑膜炎	絨毛結節性滑膜炎(色素性) 多部位 絨毛結節性滑膜炎(色素性) 肩甲帯 絨毛結節性滑膜炎(色素性) 上腕 絨毛結節性滑膜炎(色素性) 前腕 絨毛結節性滑膜炎(色素性) 手 絨毛結節性滑膜炎(色素性) 骨盤部 および大腿 絨毛結節性滑膜炎(色素性) 下腿 絨毛結節性滑膜炎(色素性) 足関節 部および足 絨毛結節性滑膜炎(色素性) その他 絨毛結節性滑膜炎(色素性) 部位不 明	M1220 M1221 M1222 M1223 M1224 M1225 M1226 M1227 M1228 M1229				手術なし	99	99	手術なし		1	2	皮膚作成術、移動術、切断術、遅延皮弁術	K015\$	1	1	人工呼吸	J045\$						
07	0460	股関節ベルテス 病	大腿骨頭の若年性軟骨骨症<骨端症 >[レッグ・カルフヴェーヘルテス<Legg -Calve-Perthes>病]	M911\$				手術なし	99	99	手術なし		1	2	骨長調整手術	K058\$	1	1	人工呼吸	J045\$						
07	0470	関節リウマチ	関節障害性乾せんく瘤>  腸バイパスに続発する関節障害 下腿 赤痢後関節障害 下腿 予防接種後関節障害 下腿 ライター<Reiter>病 多部位 ライター<Reiter>病 肩甲帯 ライター<Reiter>病 上腕 ライター<Reiter>病 前腕 ライター<Reiter>病 手 ライター<Reiter>病 骨盤部および 大腿	L405 M0206 M0216 M0226 M0230 M0231 M0232 M0233 M0234 M0235	00 06	0 1	6歳以上 6歳未満	手術なし	99	99	手術なし		1	2	骨長調整手術	K058\$	7	11	インフリキシマブ(強直 性脊椎炎の場合)	J045\$	1	2	肺炎、急性気管 支炎、急性細気 管支炎 心不全	040080 050130	0 1	片側 両側
			腸バイパスに続発する関節障害 下腿	M0206	06	1	6歳未満	その他の手術あり	97	04	皮膚切開術	K001\$	1	2	骨移植術(軟骨移植術を含む。)	K059\$	6	10	インフリキシマブ	J045\$	1	2	心不全	050130	1	両側
			赤痢後関節障害 下腿	M0216					97	97		その他のK コード					5	9	トシリズマブ	J045\$						
			予防接種後関節障害 下腿	M0226				筋肉内異物摘出術等	03	03	筋肉内異物摘出術	K029					5	9	アバタセプト	J045\$						
			ライター<Reiter>病 多部位	M0230					03	03	四肢・躯幹部腫瘍摘出術	K030\$					4	8	アダリムマブ、ゴリム マブ	J045\$						
			ライター<Reiter>病 肩甲帯	M0231					03	03	骨切り術	K054\$					3	7	エタネルセプト	J045\$						
			ライター<Reiter>病 上腕	M0232					03	03	関節切開術	K060\$					2	6	リハビリテーション	J045\$						
			ライター<Reiter>病 前腕	M0233					03	03	肩甲関節周囲沈着石灰摘出術	K060-2					1	5	血球成分除去療法	J041- 2						
			ライター<Reiter>病 手	M0234					03	03	関節内異物(挿入物を含む。)除去術	K065\$					1	4	血漿交換療法	J039						
			ライター<Reiter>病 骨盤部および 大腿	M0235					03	03	関節鏡下関節内異物(挿入物を含む。)除去術	K065-2\$					1	2	中心静脈注射	G005						











診断群分類			医療資源を最も投入した傷病名		年齢、出生時体重		手術				手術・処置等1			手術・処置等2			副傷病		重症度等									
MDC	コード	分類名	ICD名称	ICDコード	コ ラ ド	年齢、出生 時体重	手術 分岐	対 応 コ ド	フ ラ グ	点数表名称	区 分 番 号 等	対 応 コ ド	フ ラ グ	処置等名称	区 分 番 号 等	対 応 コ ド	フ ラ グ	処置等名称	区 分 番 号 等	対 応 コ ド	フ ラ グ	疾患名	疾患コ ドまたは ICD コード	フ ラ グ	重症度 等			
			乾せんく瘻>における若年性関節炎 その他 乾せんく瘻>における若年性関節炎 部位不明 回帰性リウマチ 肩甲帯 回帰性リウマチ 上腕 回帰性リウマチ 前腕 回帰性リウマチ 手 回帰性リウマチ 骨盤部および大腿 回帰性リウマチ 下腿 回帰性リウマチ 足関節部および足 強直性脊椎炎	M0908 M0909 M1231 M1232 M1233 M1234 M1235 M1236 M1237 M45\$																								
07	0510	痛風、関節の障害(その他)	痛風 その他の結晶性関節障害 酵素欠損およびその他の遺伝性障害 による痛風性関節障害 その他の代謝障害における結晶性関節障害 リポイド皮膚関節炎 アミロイドーシス<アミロイド症>における関節障害 その他の内分泌、栄養および代謝障害における関節障害 他に分類されるその他の明示された疾患における関節障害 リウマチ、詳細不明	M10\$ M11\$ M140 M141 M143 M144 M145 M148 M790\$			手術なし 手術あり	99 99 97 01	手術なし 関節切開術 関節滑膜切除術 親血的関節固定術 関節形成手術 関節鏡下肩関節唇形成術 皮膚切開術 皮膚、皮下腫瘍摘出術(露出部) その他のKコード	K060\$ K066\$ K078\$ K080\$ K080-5 K001\$ K005\$		1 2	骨移植術(軟骨移植術を含む。)	K059\$	1 1	人工呼吸	J045\$											
07	0520	リンパ節、リンパ管の疾患	結核性末梢(性)リンパ節症 リンパ節の良性新生物 慢性リンパ節炎、腸間膜を除く その他の非特異性リンパ節炎 非特異性リンパ節炎、詳細不明 リンパ管およびリンパ節のその他の非感染性障害 急性リンパ節炎	A182 D360 I881 I888 I889 I89\$ L04\$	00 0 6歳以上 06 1 6歳未満	手術なし 手術あり	99 99 97 01	手術なし 創傷処理 皮膚切開術 デブリドマン 皮膚、皮下腫瘍摘出術(露出部) 皮膚、皮下腫瘍摘出術(露出部以外) リンパ節摘出術 リンパ管吻合術 その他のKコード	K000\$ K001\$ K002\$ K005\$ K006\$ K626\$ K628 その他のKコード		1 2 1 1	中心静脈注射 人工呼吸	G005 J045\$															
07	0560	全身性臓器障害を伴う自己免疫性疾患	サルコイドーシス 心臓併発症の記載のないリウマチ熱 えくぼ>痘性膿皮症 皮膚および皮下組織の肉芽腫性障害 エリテマトーデス<紅斑性狼瘡> 斑状膿皮症[モルフェア] 線状強皮症 皮膚石灰沈着症 手指硬化症 皮膚に限局した血管炎、他に分類されないもの (急性)熱性好中球性皮膚症[スウィート<Sweet>症候群] 好酸球性蜂巣炎<蜂窩織炎>[ウェルズ<Wells>病] 腸バイパスに続発する関節障害 多部 位 腸バイパスに続発する関節障害 その 他 腸バイパスに続発する関節障害 部位 不明 赤痢後関節障害 多部位 赤痢後関節障害 その他 赤痢後関節障害 部位不明 予防接種後関節障害 多部位 予防接種後関節障害 その他 予防接種後関節障害 部位不明 その他の反応性関節障害 多部位	D86\$ I00 L88 L92\$ L93\$ L940 L941 L942 L943 L95\$ L982 L983 M0200 M0208 M0209 M0210 M0218 M0219 M0220 M0228 M0229 M0280	00 0 6歳以上 06 1 6歳未満	手術なし 手術あり	99 99 97 01	手術なし 人工骨頭挿入術 肩、股 人工関節置換術 肩、股、膝 人工関節除去術 人工関節置換術 肩、股、膝 関節切開術 関節滑膜切除術 関節鏡下関節滑膜切除術 滑液膜摘出術 関節鏡下滑液膜摘出術 膝蓋骨滑液囊切除術 関節鏡下膝蓋骨滑液囊切除術 掌指関節滑膜切除術 関節鏡下掌指関節滑膜切除術 親血的関節授動術 親血的関節制動術 親血的関節固定術 関節形成手術 関節鏡下肩関節唇形成術 その他のKコード	K0811 K0821 K082-2\$ K082-31 K060\$ K066\$ K066-2\$ K066-3\$ K066-4\$ K066-5 K066-6 K066-7 K066-8 K076\$ K077\$ K078\$ K080\$ K080-5 その他のKコード	1 2 1 2	骨長調整手術 骨移植術(軟骨移植術を含む。)	K058\$ K059\$	8 12 7 11 6 10 5 9 5 9 4 8 3 7 2 5 1 3 1 2 1 1	インフリキシマブ 乾燥スルホ化人免疫グロブリン ポリエチレングリコール処理人免疫グロブリン トシリズマブ アバタセプト アダリムマブ エタネルセプト 血漿交換療法 人工腎臓 その他の場合 中心静脈注射 人工呼吸	G005 J045\$ J039 J0383 G005 J045\$													









診断群分類			医療資源を最も投入した傷病名		年齢、出生時体重		手術				手術・処置等1				手術・処置等2				副傷病		重症度等				
MDC	コード	分類名	ICD名称	ICDコード	コ ラ ド	年齢、出生 時体重	手術 分岐	対 応 コ ド	フ ラ グ	点数表名称	区 分 番 号 等	対 応 コ ド	フ ラ グ	処置等名称	区 分 番 号 等	対 応 コ ド	フ ラ グ	処置等名称	区 分 番 号 等	対 応 コ ド	フ ラ グ	疾患名	疾患コ ドまたは ICD コード	フ ラ グ	重症度 等
			病的骨折、他に分類されないもの 肩 甲帯 M8441 病的骨折、他に分類されないもの 上 腕 M8442 病的骨折、他に分類されないもの 前 腕 M8443 病的骨折、他に分類されないもの 手 M8444  骨の癒合障害、詳細不明 肩甲帯 M8491 骨の癒合障害、詳細不明 上腕 M8492 骨の癒合障害、詳細不明 前腕 M8493 骨の癒合障害、詳細不明 手 M8494 腕の骨折の続発・後遺症 T921 手首および手の骨折の続発・後遺症 T922																						
07	1030	その他の筋骨格系・結合組織の疾患	この表の傷病名の欄に掲げるICDコード以外の筋骨格系及び結合組織の疾患に係るICDコード ブドウ球菌性(多発性)関節炎 多部位 M0000 ブドウ球菌性(多発性)関節炎 その他 M0008 ブドウ球菌性(多発性)関節炎 部位不明 M0009 肺炎球菌性(多発性)関節炎 多部位 M0010 肺炎球菌性(多発性)関節炎 その他 M0018 肺炎球菌性(多発性)関節炎 部位不明 M0019 その他のレンサ球菌性(多発性)関節炎 多部位 M0020 その他のレンサ球菌性(多発性)関節炎 その他 M0028 その他のレンサ球菌性(多発性)関節炎 部位不明 M0029 その他の明示された病原体による(多発性)関節炎 多部位 M0080 その他の明示された病原体による(多発性)関節炎 その他 M0088 その他の明示された病原体による(多発性)関節炎 部位不明 M0089 化膿性関節炎、詳細不明 多部位 M0090 化膿性関節炎、詳細不明 その他 M0098 化膿性関節炎、詳細不明 部位不明 M0099 髄膜炎菌性関節炎 多部位 M0100 髄膜炎菌性関節炎 その他 M0108 髄膜炎菌性関節炎 部位不明 M0109 結核性関節炎 多部位 M0110 結核性関節炎 その他 M0118 結核性関節炎 部位不明 M0119 ライム<Lyme>病における関節炎 多部位 M0120 ライム<Lyme>病における関節炎 その他 M0128 ライム<Lyme>病における関節炎 部位不明 M0129 他に分類されるその他の細菌性疾患における関節炎 多部位 M0130 他に分類されるその他の細菌性疾患における関節炎 その他 M0138 他に分類されるその他の細菌性疾患における関節炎 部位不明 M0139 風疹性関節炎 多部位 M0140 風疹性関節炎 その他 M0148 風疹性関節炎 部位不明 M0149 他に分類されるその他のウイルス疾患における関節炎 多部位 M0150 他に分類されるその他のウイルス疾患における関節炎 その他 M0158 他に分類されるその他のウイルス疾患における関節炎 部位不明 M0159 真菌症における関節炎 多部位 M0160 真菌症における関節炎 その他 M0168 真菌症における関節炎 部位不明 M0169			手術なし 99 99 手術なし 手術あり 97 97 手術あり						1 人工呼吸 J045\$													









診断群分類			医療資源を最も投入した傷病名		年齢、出生時体重		手術				手術・処置等1				手術・処置等2				副傷病		重症度等								
MDC	コード	分類名	ICD名称	ICDコード	コード	年齢、出生時体重	手術分岐	対応コード	フラグ	点数表名称	区分番号等	対応コード	フラグ	処置等名称	区分番号等	対応コード	フラグ	処置等名称	区分番号等	対応コード	フラグ	疾患名	疾患コードまたはICDコード	フラグ	重症度等				
			亜脱臼(症)(椎骨) 神経管の亜脱臼性狭窄(症) 神経管の骨性狭窄(症) 神経管の結合組織性狭窄(症) その他の生体力学的傷害<損傷> 生体力学的傷害<損傷>、詳細不明	M991\$ M992\$ M993\$ M994\$ M998\$ M999\$																									
08	0005	黒色腫	体幹の悪性黒色腫 上肢の悪性黒色腫、肩を含む 下肢の悪性黒色腫、股関節部を含む 皮膚境界部悪性黒色腫 皮膚の悪性黒色腫、部位不明 口唇の上皮内黒色腫 その他および部位不明の顔面の上皮内黒色腫 頭皮および頭部の上皮内黒色腫 体幹の上皮内黒色腫 上肢の上皮内黒色腫、肩を含む 下肢の上皮内黒色腫、股関節部を含む その他の部位の上皮内黒色腫 上皮内黒色腫、部位不明	C435 C436 C437 C438 C439 D030 D033 D034 D035 D036 D037 D038 D039			手術なし その他の手術あり	99 99 97 97	手術なし		その他のKコード	1 3 1 2	血管塞栓術(頭部、胸腔、腹腔内血管) 皮弁作成術、移動術、切断術、遷延皮弁術	K615\$ K015\$	1 9 1 8	インターフェロン 化学療法		1 2	脳腫瘍				010010						
			皮膚の悪性腫瘍(黒色腫以外)	C445 C446 C447 C448 C449 C792 D041 D044 D045 D046 D047 D048 D049			手術なし その他の手術あり	99 99 97 97	手術なし		その他のKコード	1 1	分層植皮術 全層植皮術 皮弁作成術、移動術、切断術、遷延皮弁術 動脈(皮)弁術、筋(皮)弁術 遊離皮弁術(顕微鏡下血管柄付きのもの) 複合組織移植術 自家遊離複合組織移植術(顕微鏡下血管柄付きのもの) 組織拡張器による再建手術(一連につき) 骨移植術(軟骨移植術を含む。) リンパ節摘出術 リンパ節群郭清術 後腹膜 リンパ節群郭清術 骨盤	K013\$ K013-2\$ K015\$ K016 K017 K019 K020 K022 K059\$ K626\$ K6277 K6278	3 8 2 6 1 2 1 1	化学療法ありかつ放射線療法なし 放射線療法 中心静脈注射 人工呼吸													
08	0007	皮膚の良性新生物	頭部、顔面および頸部の皮膚および皮下組織の良性脂肪腫性新生物(脂肪腫を含む) 体幹の皮膚および皮下組織の良性脂肪腫性新生物(脂肪腫を含む) (四肢)の皮膚および皮下組織の良性脂肪腫性新生物(脂肪腫を含む)	D170 D171 D172			手術なし その他の手術あり	99 99 97 02 97 97	手術なし		その他のKコード	1 1 1 1 1 1	分層植皮術 全層植皮術 皮弁作成術、移動術、切断術、遷延皮弁術	K013\$ K013-2\$ K0151															





診断群分類			医療資源を最も投入した傷病名		年齢・出生時体重		手術				手術・処置等1				手術・処置等2				副傷病		重症度等						
MDC	コード	分類名	ICD名称	ICDコード	フラグ	年齢・出生時体重	手術分岐	対応コード	フラグ	点数表名称	区分番号等	対応コード	フラグ	処置等名称	区分番号等	対応コード	フラグ	処置等名称	区分番号等	対応コード	フラグ	疾患名	疾患コードまたはICDコード	フラグ	重症度等		
										97 02 皮膚切開術	K001\$	1 2		遊離皮弁術(顕微鏡下血管柄付きのもの)	K017												
										97 02 デブリードマン	K002\$	1 2		複合組織移植術	K019												
										97 02 皮膚、皮下腫瘍摘出術(露出部以外)	K006\$	1 2		自家遊離複合組織移植術(顕微鏡下血管柄付きのもの)	K020												
										97 97	その他のKコード	1 1		瘻痕拘縮形成手術	K010\$												
												1 1		分層植皮術	K013\$												
												1 1		全層植皮術	K013-2\$												
08	0080	痒疹、蕁麻疹	慢性単純性苔せんく瘡>および痒疹 そうく瘡>痒疹 じんまきく蕁麻疹>疹	L28\$ L29\$ L50\$						99 99 手術なし								1 4	全身麻酔								
08	0090	紅斑症	非水疱性多形紅斑 その他の多形紅斑 多形紅斑,詳細不明 結節性紅斑 その他の紅斑性病態 他に分類される疾患における紅斑 温熱性く日焼け>紅斑[温熱性皮膚炎]	L510 L518 L519 L52 L53\$ L54\$ L590	00 0 6歳以上 06 1 6歳未満					99 99 手術なし 97 97 手術あり											1 1	薬疹、中毒疹	080100				
08	0100	薬疹、中毒疹	摂取物質による皮膚炎	L27\$	00 0 6歳以上 06 1 6歳未満					99 99 手術なし 97 97 手術あり				1 2 皮弁作成術、移動術、切断術、遷延皮弁術	K015\$			1 4	全身麻酔								
												1 2		動脈(皮)弁術、筋(皮)弁術	K016 K002\$			1 1	人工呼吸	J045\$							
												1 1		デブリードマン	K002\$												
												1 1		分層植皮術	K013\$												
												1 1		全層植皮術	K013-2\$												
08	0105	重症薬疹	水疱性多形紅斑 中毒性表皮えく壊>死剥離症[ライエル<ライル><Lyell>病]	L511 L512	00 0 6歳以上 06 1 6歳未満					99 99 手術なし 97 97 手術あり				1 2 皮弁作成術、移動術、切断術、遷延皮弁術	K015\$			1 5	血漿交換療法	J039							
												1 2		動脈(皮)弁術、筋(皮)弁術	K016			1 4	全身麻酔								
												1 1		デブリードマン	K002\$			1 1	人工呼吸	J045\$							
												1 1		分層植皮術	K013\$												
												1 1		全層植皮術	K013-2\$												
08	0110	水疱症	天疱瘡 その他のアカントリナーゼ<棘融解>性障害 類天疱瘡 その他の水疱症 他に分類される疾患における水疱症 表皮水疱症	L10\$ L11\$ L12\$ L13\$ L14 Q81\$						99 99 手術なし 97 97 手術あり								2 6	乾燥ポリエチレングリコール処理人免疫グロブリン			1 5	血漿交換療法	J039			
08	0120	紅皮症	剥脱性皮膚炎	L26						99 99 手術なし 97 97 手術あり																	
08	0130	角化症、角皮症	黒色表皮腫 後天性魚りんせんく鱗癬> 後天性掌蹠<手掌足底>角化症[角皮症] 皮膚乾燥症<乾皮症> 先天性魚りんせんく鱗癬> 皮膚のその他の明示された先天奇形	L83 L850 L851 L853 Q80\$ Q828	00 0 15歳以上 15 1 15歳未満					99 99 手術なし 97 97 手術あり				1 2 皮弁作成術、移動術、切断術、遷延皮弁術	K015\$			1 1	人工呼吸	J045\$							
												1 2		動脈(皮)弁術、筋(皮)弁術	K016 K013\$												
												1 1		全層植皮術	K013-2\$												
08	0140	炎症性角化症	尋常性乾せんく瘡> 全身性膿疱性乾せんく瘡> 稽留性<連続性>先<肢>端皮膚炎 掌蹠<手掌足底>膿疱症 滴状乾せんく瘡> その他の乾せんく瘡> 乾せんく瘡>,詳細不明 類乾せんく瘡> パラ色ひこうく粧瘡>疹 扁平苔せんく瘡> その他の丘疹落せつ<屑><りんせつ><鱗屑>>性障害	L400 L401 L402 L403 L404 L408 L409 L41\$ L42 L43\$ L44\$							99 99 手術なし 97 97 手術あり							2 9	インフリキシマブ			1 1	2型糖尿病(糖尿病性ケトアシドーシスを除く。)	100070			
												1 8		アダリムマブ													

診断群分類			医療資源を最も投入した傷病名		年齢、出生時体重	手術				手術・処置等1				手術・処置等2				副傷病		重症度等							
MDC	コード	分類名	ICD名称	ICDコード	コラ ド	年齢、出生 時体重	手術分岐	対 応 コ ド	フラ グ	点数表名称	区分番号 等	対 応 コ ド	フラ グ	処置等名称	区分 番号 等	対 応 コ ド	フラ グ	処置等名称	区分 番号 等	対 応 コ ド	フラ グ	疾患名	疾患コ ドまたは ICD コード	フラ グ	重症度 等		
08	0150	爪の疾患	かんくさく入爪(甲) 爪(甲)剥離症 爪(甲)鉤弯症 爪栄養障害 ポー<Beau>線<爪横溝症> 黄色爪症候群 その他の爪の障害 爪の障害、詳細不明 他に分類される疾患における爪の障害	L600 L601 L602 L603 L604 L605 L608 L609 L62\$			手術なし 手術あり	99 97	99 01	手術なし 爪甲除去術 陥入爪手術		K089 K091\$ その他のK コード	1 1 1 1 1 1	2 2 2 2 1 1	皮膚作成術、移動術、切断術、遷延皮弁術 動脈(皮)弁術、筋(皮)弁術 遊離皮弁術(顕微鏡下血管柄付きのもの) 複合組織移植術 自家遊離複合組織移植術(顕微鏡下血管柄付きのもの) 分層植皮術 全層植皮術	K015\$ K016 K017 K019 K020 K013\$ K013- 2\$											
08	0160	皮膚の萎縮性障害	瘢痕性脱毛症 硬化性萎縮性苔せんく瘡< シュヴェンガー・ブツィ<Schweni nger-Buzzi>の斑状皮膚萎縮症 ヤダツン・ペリツアリ<Jadassohn -Pellizzari>の斑状皮膚萎縮症 パシーニ<Pasini>およびピエリーニ <Pierini>の皮膚萎縮症 慢性萎縮性肢端皮膚炎 線状皮膚萎縮症 皮膚のその他の萎縮性障害 皮膚の萎縮性障害、詳細不明	L66\$ L900 L901 L902 L903 L904 L906 L908 L909			手術なし	99 97	99 01	手術なし 瘢痕拘縮形成手術		K010\$ その他のK コード	1 1 1 1 1 1	2 2 2 2 1 1	皮膚作成術、移動術、切断術、遷延皮弁術 動脈(皮)弁術、筋(皮)弁術 遊離皮弁術(顕微鏡下血管柄付きのもの) 複合組織移植術 自家遊離複合組織移植術(顕微鏡下血管柄付きのもの) 分層植皮術 全層植皮術	K015\$ K016 K017 K019 K020 K013\$ K013- 2\$											
08	0180	母斑、母斑症	口唇のメラニン細胞性母斑の良性新生 物 耳および外耳道のメラニン細胞性母斑 の良性新生物 その他および部位不明の顔面のメラニ ン細胞性母斑の良性新生物 頭皮および顔部のメラニン細胞性母斑 の良性新生物 メラニン細胞性母斑の良性新生物、部 位不明 母斑、非新生物性 先天性非腫瘍<非新生物>性母斑 結節性硬化症 その他の母斑症、他に分類されないも の 母斑症、詳細不明	D220 D222 D223 D224 D229 I781 Q825 Q851 Q858 Q859			手術なし 手術あり	99 97	99 01	手術なし 皮膚、皮下腫瘍摘出術(露出部) 皮膚、皮下腫瘍摘出術(露出部以外)		K005\$ K006\$ その他のK コード	1 1 1 1 1 1 1	2 2 2 2 1 1	皮膚作成術、移動術、切断術、遷延皮弁術 動脈(皮)弁術、筋(皮)弁術 遊離皮弁術(顕微鏡下血管柄付きのもの) 複合組織移植術 自家遊離複合組織移植術(顕微鏡下血管柄付きのもの) 分層植皮術 全層植皮術	K015\$ K016 K017 K019 K020 K013\$ K013- 2\$	1 5	皮膚レーザー照射療 法	J054- 2\$								
08	0190	脱毛症	円形脱毛症 男性ホルモン性脱毛症 その他の非瘢痕性脱毛症	L63\$ L64\$ L65\$			手術なし	99 97	99 97	手術なし 手術あり			1 1 1 1 1	2 2 2 1 1	皮膚作成術、移動術、切断術、遷延皮弁術 動脈(皮)弁術、筋(皮)弁術 遊離皮弁術(顕微鏡下血管柄付きのもの) 複合組織移植術 自家遊離複合組織移植術(顕微鏡下血管柄付きのもの) 分層植皮術 全層植皮術	K015\$ K016 K017 K019 K020 K013\$ K013- 2\$											
08	0210	ざ瘡、皮膚の障害(その他)	ざ瘡<アクネ> その他の毛包障害 化膿性肉芽腫	L70\$ L73\$ L980			手術なし	99 97	99 01	手術なし 皮膚、皮下腫瘍摘出術(露出部) 皮膚、皮下腫瘍摘出術(露出部以外) 皮膚剥削術		K005\$ K006\$ K009\$ その他のK コード	1 1 1	2 1 1	皮膚作成術、移動術、切断術、遷延皮弁術 分層植皮術 全層植皮術	K015\$ K013\$ K013- 2\$											
08	0220	エクリン汗腺の障害、アポクリン汗腺の障害	エクリン汗腺の障害 アポクリン汗腺の障害	L74\$ L75\$			手術なし 手術あり	99 97	99 01	手術なし 皮膚、皮下腫瘍摘出術(露出部) 皮膚、皮下腫瘍摘出術(露出部以外) 腋臭症手術 交感神経節切除術 胸腔鏡下交感神経節切除術(両側)		K005\$ K006\$ K008\$ K196\$ K196-2	1 1 1 1 1	2 2 2 2 1	皮膚作成術、移動術、切断術、遷延皮弁術 動脈(皮)弁術、筋(皮)弁術 遊離皮弁術(顕微鏡下血管柄付きのもの) 複合組織移植術 自家遊離複合組織移植術(顕微鏡下血管柄付きのもの) 分層植皮術	K015\$ K016 K017 K019 K020 K013\$											

診断群分類			医療資源を最も投入した傷病名		年齢、出生時体重		手術				手術・処置等1			手術・処置等2			副傷病		重症度等									
MDC	コード	分類名	ICD名称	ICDコード	コラド フラグ	年齢、出生 時体重	手術分岐	対 応 コ ド	フラ グ	点数表名称	区分番号 等	対 応 コ ド	フラ グ	処置等名称	区分 番 号 等	対 応 コ ド	フラ グ	処置等名称	区分 番 号 等	対 応 コ ド	フラ グ	疾患名	疾患コ ドまたは ICD コード	対 応 コ ド	フラ グ	重症度 等		
									97 97	その他のK コード		1 1	全層植皮術	K013- 2\$														
08	0230	皮膚色素異常症	白斑 その他の色素異常症	L80 L81\$			手術なし 手術あり	99 99 97 01 97 01	手術なし 皮膚、皮下腫瘍摘出術（露出部） 皮膚、皮下腫瘍摘出術（露出部以外）	K005\$ K006\$	1 1 1 1	1 1	皮弁作成術、移動術、切断術、遷延皮弁術 動脈（皮）弁術、筋（皮）弁術 遊離皮弁術（顕微鏡下血管柄付きのもの）	K015\$ K016 K017														
08	0240	多汗症	発汗過多<多汗>（症）	R61\$			手術なし 手術あり	99 99 97 01 97 01 97 97	手術なし 腋臭症手術 交感神経節切除術	K008\$ K196\$ その他のK コード																		
08	0245	放射線皮膚障害	非電離放射線の慢性曝露による皮膚 変化 放射線皮膚炎 皮膚および皮下組織の放射線に関連 するその他の明示された障害 皮膚および皮下組織の放射線に関連 する障害、詳細不明	L57\$ L58\$ L598 L599			手術なし 手術あり	99 99 97 01 97 01 97 01 97 01 97 97	手術なし 創傷処理 皮膚切開術 デブリードマン 皮膚、皮下腫瘍摘出術（露出部） 皮膚、皮下腫瘍摘出術（露出部以外） その他のK コード	K000\$ K001\$ K002\$ K005\$ K006\$ その他のK コード	1 2 1 2 1 2 1 2 1 2 1 1 1 1	2 1	皮弁作成術、移動術、切断術、遷延皮弁術 動脈（皮）弁術、筋（皮）弁術 遊離皮弁術（顕微鏡下血管柄付きのもの） 複合組織移植術 自家遊離複合組織移植術（顕微鏡下血管 柄付きのもの） 組織拡張器による再建手術（一連につき） 骨移植術（軟骨移植術を含む。） 分層植皮術 全層植皮術	K015\$ K016 K017 K019 K020 K022 K059\$ K013\$ K013- 2\$	1 1	人工呼吸	J045\$											
08	0250	褥瘡潰瘍	じよく<褥>瘡性潰瘍 破壊性関節炎 骨盤部および大腿	L89 M0715			手術なし 手術あり	99 99 97 01 97 01 97 01 97 01 97 97	手術なし 創傷処理 皮膚切開術 デブリードマン 皮膚、皮下腫瘍摘出術（露出部） 皮膚、皮下腫瘍摘出術（露出部以外） その他のK コード	K000\$ K001\$ K002\$ K005\$ K006\$ その他のK コード	1 2 1 2 1 2 1 2 1 2 1 1 1 1	2 1	皮弁作成術、移動術、切断術、遷延皮弁術 動脈（皮）弁術、筋（皮）弁術 遊離皮弁術（顕微鏡下血管柄付きのもの） 複合組織移植術 自家遊離複合組織移植術（顕微鏡下血管 柄付きのもの） 組織拡張器による再建手術（一連につき） 分層植皮術 全層植皮術	K015\$ K016 K017 K019 K020 K022 K013\$ K013- 2\$	1 1	重度褥瘡処置	J001- 4\$											
08	0260	その他の皮膚の 疾患	乳房切断後リンパ浮腫症候群 おむつ<ナブキン>皮膚炎 他に分類される疾患における丘疹落せ つく肩<りんせつ<鱗屑>>性障 害 毛髪の色および毛幹の異常 多毛症 しゅさく酒さ うおのめ<鶏眼>およびべんち<胼胝 > 点状（掌蹠<手掌足底>）角化症 その他の明示された表皮肥厚 表皮肥厚、詳細不明 他に分類される疾患における角皮症 経表皮性排除疾患 ゴットロン<Gottron>丘疹 血管性多形皮膚萎縮症 アインフム<特発性指趾離断症> その他の明示された限局性結合組織 障害 限局性結合組織障害、詳細不明 人工皮膚炎 皮膚のムチン（沈着）症 皮膚および皮下組織のその他の浸潤 性障害 皮膚および皮下組織の障害、詳細不 明 他に分類される疾患における皮膚およ び皮下組織のその他の障害	I972 L22 L45 L67\$ L68\$ L71\$ L84 L852 L858 L859 L86 L87\$ L944 L945 L946 L948 L949 L981 L985 L986 L989 L99\$			手術なし 手術あり	99 99 97 97	手術なし 手術あり																			



診断群分類			医療資源を最も投入した傷病名		年齢、出生時体重		手術				手術・処置等1				手術・処置等2				副傷病		重症度等										
MDC	コード	分類名	ICD名称	ICDコード	コ ラ グ	年齢、出生 時体重	手術 分岐	対 応 コ ド	フ ラ グ	点数表名称	区 分 番 号 等	対 応 コ ド	フ ラ グ	処置等名称	区 分 番 号 等	対 応 コ ド	フ ラ グ	処置等名称	区 分 番 号 等	対 応 コ ド	フ ラ グ	疾患名	疾患 コード または ICD コード	フ ラ グ	重症度 等						
							分層植皮術等	97	03	乳腺腫瘍切開術 97 03 乳腺腫瘍切開術 97 03 陥没乳頭形成術、再建乳房乳頭形成術 97 97 その他のK コード	K472 K476-2 その他のK コード																				
							分層植皮術等	01	01	分層植皮術 01 01 分層植皮術 01 01 全層植皮術 01 01 皮弁作成術、移動術、遷延皮弁術 01 01 動脈(皮)弁術、筋(皮)弁術 01 01 遊離皮弁術(顕微鏡下血管柄付きのもの) 01 01 複合組織移植術 01 01 自家遊離複合組織移植術(顕微鏡下血管柄付き のもの) 01 01 組織拡張器による再建手術(一連につき) 01 01 骨移植術(軟骨移植術を含む。)	K013\$ K013-2\$ K015\$ K016 K017 K019 K020 K022 K059\$																				
10	0010	多発性内分泌腺腫症	その他および部位不明の内分泌腺の 良性新生物 複数の内分泌腺 内分泌腺の性状不詳または不明の新 生物 複数の内分泌腺	D358 D448			手術なし	99	99	手術なし																					
10	0020	甲状腺の悪性腫瘍	甲状腺の悪性新生物  甲状腺およびその他の内分泌腺の上 皮内癌  甲状腺の性状不詳または不明の新生 物  カルシトニンの分泌過剰	C73 D093 D440 E070			手術なし	99	99	手術なし					2	9	I131内用療法		1	1	特発性(単) ニューロパチー	010120									
							その他の手術あり	97	03	喉頭悪性腫瘍手術  97 03 喉頭、下咽頭悪性腫瘍手術(頭部、胸部、腹部 等の操作による再建を含む。)  97 03 気管形成手術(管状気管、気管移植等)  97 03 胸壁悪性腫瘍摘出術 97 03 縦隔腫瘍、胸腺摘出術 97 03 縦隔郭清術 97 03 縦隔悪性腫瘍手術 97 03 食道悪性腫瘍手術(消化管再建手術を併施する もの) 頭部、胸部、腹部の操作によるもの(胸腔 鏡下によるものを含む。)  97 03 食道切除後2次的再建術 97 97  01 01 甲状腺悪性腫瘍手術 切除 01 02 甲状腺悪性腫瘍手術 全摘及び亜全摘 01 04 甲状腺部分切除術、甲状腺腫瘍摘出術	K394\$ K395 K403\$ K484\$ K502 K503 K504\$ K5291 K531\$ その他のK コード K4631 K4632 K461\$					1	8	化学療法		1	2	骨の悪性腫瘍 (脊椎を除く。)	070040	1	3	縦隔悪性腫瘍、 縦隔・胸腺の悪 性腫瘍	040010	1	3	肺の悪性腫瘍	040040
10	0030	内分泌腺および関連組織の腫瘍	頭蓋咽頭管の悪性新生物  松果体の悪性新生物 頭動脈小体の悪性新生物 大動脈小体およびその他のパラガング リア<傍神経節>の悪性新生物 その他の内分泌腺および関連組織の 悪性新生物 複数の内分泌腺、部位 不明 その他の内分泌腺および関連組織の 悪性新生物 内分泌腺、部位不明 頭蓋咽頭管の良性新生物 松果体の良性新生物 頭動脈小体の良性新生物 その他の明示された内分泌腺の良性 新生物 内分泌腺の良性新生物、部位不明 上皮小体<副甲状腺>の性状不詳ま たは不明の新生物 頭蓋咽頭管の性状不詳または不明の 新生物 松果体の性状不詳または不明の新生 物 頭動脈小体の性状不詳または不明の 新生物	C752 C753 C754 C755 C758 C759 D353 D354 D355 D357 D359 D442 D444 D445 D446			手術なし	99	99	手術なし					1	8	化学療法		1	6	放射線療法										
							手術あり	97	97	手術あり					1	3	人工腎臓 その他の 場合	J0383	1	1	誤嚥性肺炎	040081	0	JCS30 未満							
10	0040	糖尿病性ケトアシドーシス、非ケトン昏睡	インスリン依存性糖尿病<IDDM> 昏睡を伴うもの  インスリン依存性糖尿病<IDDM> ケトアシドーシスを伴うもの インスリン非依存性糖尿病<NIDDM > 昏睡を伴うもの	E100 E101 E110				99	99	手術なし					1	2	中心静脈注射	G005	1	1	腎臓または尿路 の感染症	110310	1	JCS30 以上							

診断群分類			医療資源を最も投入した傷病名		年齢、出生時体重		手術				手術・処置等1				手術・処置等2				副傷病		重症度等						
MDC	コード	分類名	ICD名称	ICDコード	コ ラ ド	年 齢、出 生 時 体 重	手術 分 岐	対 応 コ ド	フ ラ グ	点 数 表 名 称	区 分 番 号 等	対 応 コ ド	フ ラ グ	処 置 等 名 称	区 分 番 号 等	対 応 コ ド	フ ラ グ	処 置 等 名 称	区 分 番 号 等	対 応 コ ド	フ ラ グ	疾 患 名	疾 患 コ ド ま た は ICD コ ド	フ ラ グ	重 症 度 等		
			インスリン非依存性糖尿病<NIDDM> > ケトアシドーシスを伴うもの E111 その他の明示された糖尿病 昏睡を伴 うもの E130 その他の明示された糖尿病 ケトアシ ドーシスを伴うもの E131 詳細不明の糖尿病 昏睡を伴うもの E140 詳細不明の糖尿病 ケトアシドーシス を伴うもの E141																								
10	0050	低血糖症(糖尿病治療に伴う場合)	昏睡を伴わない薬物誘発性低血糖症 E160					99 99	手術なし					1 2	中心静脈注射	G005								0	JCS30 未満		
								97 97	手術あり					1 1	人工呼吸	J045\$							1	JCS30 以上			
10	0060	1型糖尿病(糖尿病性ケトアシドーシスを除く。)	インスリン依存性糖尿病<IDDM> > 腎合併症を伴うもの E102  インスリン依存性糖尿病<IDDM> > 眼合併症を伴うもの E103 インスリン依存性糖尿病<IDDM> > 神経(学的)合併症を伴うもの E104 インスリン依存性糖尿病<IDDM> > 末梢循環合併症を伴うもの E105 インスリン依存性糖尿病<IDDM> > その他の明示された合併症を伴うもの E106 インスリン依存性糖尿病<IDDM> > 多発合併症を伴うもの E107 インスリン依存性糖尿病<IDDM> > 詳細不明の合併症を伴うもの E108 インスリン依存性糖尿病<IDDM> > 合併症を伴わないもの E109						99 99	手術なし					1 3	人工腎臓 その他の 場合	J0383										
								97 97	手術あり																		
10	0070	2型糖尿病(糖尿病性ケトアシドーシスを除く。)	インスリン非依存性糖尿病<NIDDM> > 腎合併症を伴うもの E112  インスリン非依存性糖尿病<NIDDM> > 眼合併症を伴うもの E113 インスリン非依存性糖尿病<NIDDM> > 神経(学的)合併症を伴うもの E114 インスリン非依存性糖尿病<NIDDM> > 末梢循環合併症を伴うもの E115 インスリン非依存性糖尿病<NIDDM> > その他の明示された合併症を伴 うもの E116 インスリン非依存性糖尿病<NIDDM> > 多発合併症を伴うもの E117 インスリン非依存性糖尿病<NIDDM> > 詳細不明の合併症を伴うもの E118 インスリン非依存性糖尿病<NIDDM> > 合併症を伴わないもの E119						99 99	手術なし					1 3	人工腎臓 その他の 場合	J0383										
								97 97	手術あり																		
10	0080	その他の糖尿病(糖尿病性ケトアシドーシスを除く。)	栄養障害に関連する糖尿病 昏睡を伴 うもの E120  栄養障害に関連する糖尿病 ケトアシ ドーシスを伴うもの E121 栄養障害に関連する糖尿病 腎合併 症を伴うもの E122 栄養障害に関連する糖尿病 眼合併 症を伴うもの E123 栄養障害に関連する糖尿病 神経(学 的)合併症を伴うもの E124 栄養障害に関連する糖尿病 末梢循 環合併症を伴うもの E125 栄養障害に関連する糖尿病 その他 の明示された合併症を伴うもの E126 栄養障害に関連する糖尿病 多発合 併症を伴うもの E127 栄養障害に関連する糖尿病 詳細不明 の合併症を伴うもの E128 栄養障害に関連する糖尿病 合併症を 伴わないもの E129 その他の明示された糖尿病 腎合併症 を伴うもの E132						99 99	手術なし					1 3	人工腎臓 その他の 場合	J0383	1 1	閉塞性動脈疾 患				050170				
								97 97	手術あり																		

診断群分類			医療資源を最も投入した傷病名		年齢、出生時体重		手術				手術・処置等1				手術・処置等2				副傷病		重症度等								
MDC	コード	分類名	ICD名称	ICDコード	コード	年齢、出生時体重	手術分岐	対応コード	フラグ	点数表名称	区分番号等	対応コード	フラグ	処置等名称	区分番号等	対応コード	フラグ	処置等名称	区分番号等	対応コード	フラグ	疾患名	疾患コードまたはICDコード	フラグ	重症度等				
			その他の明示された糖尿病 眼合併症を伴うもの E133 その他の明示された糖尿病 神経(学的)合併症を伴うもの E134 その他の明示された糖尿病 末梢循環合併症を伴うもの E135 その他の明示された糖尿病 その他の明示された合併症を伴うもの E136 その他の明示された糖尿病 多発合併症を伴うもの E137 その他の明示された糖尿病 詳細不明の合併症を伴うもの E138 その他の明示された糖尿病 合併症を伴わないもの E139 詳細不明の糖尿病 腎合併症を伴うもの E142 詳細不明の糖尿病 眼合併症を伴うもの E143 詳細不明の糖尿病 神経(学的)合併症を伴うもの E144 詳細不明の糖尿病 末梢循環合併症を伴うもの E145 詳細不明の糖尿病 その他の明示された合併症を伴うもの E146 詳細不明の糖尿病 多発合併症を伴うもの E147 詳細不明の糖尿病 詳細不明の合併症を伴うもの E148 詳細不明の糖尿病 合併症を伴わないもの E149 ブドウ糖負荷試験異常 R730																										
10	0100	糖尿病足病変	下肢の潰瘍、他に分類されないもの L97 糖尿病性関節障害 M142 皮膚の慢性潰瘍、他に分類されないもの L984 皮膚および皮下組織のその他の明示された障害 L988				手術なし 手術あり	99 99 97 01		手術なし 四肢切断術 上腕、前腕、手、大腿、下腿、足 四肢切断術 指(手、足) 四肢関節離断術 肘、手、足 四肢関節離断術 指(手、足) 血管移植術、バイパス移植術 断端形成術(軟部形成のもの) 断端形成術(骨形成を要するもの) 創傷処理 デブリードマン 骨植戻術 鎖骨、膝蓋骨、手、足その他 その他のKコード	K0842 K0843 K0852 K0853 K614\$ K086\$ K087\$ K000\$ K002\$ K0433 その他のKコード		1 2 1 2 1 2 1 1 1 1		2 2 2 1 1	皮膚作成術、移動術、切断術、遷延皮弁術 動脈(皮)弁術、筋(皮)弁術 遊離皮弁術(顕微鏡下血管柄付きのもの) 分層植皮術 全層植皮術	K015\$ K016 K017 K013\$ K013-2\$		1 9 1 3							プロスタグランジン製剤 人工腎臓 その他の場合 J0383			
10	0120	肥満症	肥満(症) E66\$					99 99 97 97		手術なし 手術あり																			
10	0130	甲状腺の良性結節	甲状腺の良性新生物 D34 ヨード欠乏による甲状腺障害および類縁病態 E01\$ その他の非中毒性甲状腺腫 E04\$ 甲状腺ホルモン合成障害による甲状腺腫 E071				手術なし 手術あり	99 99 97 01		手術なし 甲状腺部分切除術、甲状腺腫摘出術 片葉のみ 甲状腺部分切除術、甲状腺腫摘出術 両葉の場合 縦隔腫瘍、胸腺摘出術 その他のKコード	K4611 K4612 K502 その他のKコード		1 5 1 4		5 4									組織試験採取、切探法 甲状腺 エタノールの局所注入	D4178 J017				
10	0140	甲状腺機能亢進症	びまん性甲状腺腫を伴う甲状腺中毒症 E050 中毒性単発性甲状腺結節を伴う甲状腺中毒症 E051 中毒性多結節性甲状腺腫を伴う甲状腺中毒症 E052 異所性甲状腺組織による甲状腺中毒症 E053 人工的甲状腺中毒症 E054 甲状腺クリーゼまたは急性発症 E055 その他の甲状腺中毒症 E058 甲状腺中毒症、詳細不明 E059 亜急性甲状腺炎 E061				手術なし 手術あり	99 99 97 01		手術なし パセドウ甲状腺全摘(亜全摘)術(両葉) その他のKコード	K462 その他のKコード		2 9 1 6 1 5 1 2 1 1		1131内用療法 放射線療法 エタノールの局所注入 中心静脈注射 人工呼吸									脊椎骨粗鬆症	070370				



診断群分類			医療資源を最も投入した傷病名		年齢、出生時体重		手術				手術・処置等1			手術・処置等2			副傷病		重症度等							
MDC	コード	分類名	ICD名称	ICDコード	コ ラ ド	年 齢、出 生 時 体 重	手 術 分 岐	対 応 コ ド	フ ラ グ	点 数 表 名 称	区 分 番 号 等	対 応 コ ド	フ ラ グ	処 置 等 名 称	区 分 番 号 等	対 応 コ ド	フ ラ グ	処 置 等 名 称	区 分 番 号 等	対 応 コ ド	フ ラ グ	疾 患 名	疾 患 コ ド ま た は ICD コ ド	フ ラ グ	重 症 度 等	
10	0150	慢性甲状腺炎	一過性甲状腺毒症を伴う慢性甲状腺炎 自己免疫性甲状腺炎 薬物誘発性甲状腺炎 その他の慢性甲状腺炎 甲状腺炎、詳細不明 分娩後甲状腺炎	E062 E063 E064 E065 E069 O905					99 99 手術なし 97 97 手術あり																	
10	0160	甲状腺機能低下症	無症候性ヨード欠乏性甲状腺機能低下症 その他の甲状腺機能低下症 その他の明示された甲状腺障害 治療後甲状腺機能低下症	E02 E03\$ E078 E890					99 99 手術なし 97 97 手術あり							1	1	心不全				050130		0	JCS30 未満 1 JCS30 以上	
10	0170	急性甲状腺炎	急性甲状腺炎	E060					99 99 手術なし 97 01 甲状腺部分切除術、甲状腺腫摘出術 片葉のみ の場合 97 02 喉頭腫瘍切開術 97 97	K4611 K384 その他のK コード		1	1	咽頭瘻閉鎖術	K382											
10	0180	副腎皮質機能亢進症、非機能性副腎皮質腫瘍	副腎皮質の悪性新生物 副腎の悪性新生物、部位不明 副腎の線状悪性新生物 副腎の良性新生物 副腎の性状不詳または不明の新生物 薬物誘発性クッシング<Cushing>症候群 異所性ACTH<副腎皮質刺激ホルモン>症候群 アルコール性偽性クッシング<Cushing>症候群 その他のクッシング<Cushing>症候群 クッシング<Cushing>症候群、詳細不明 その他の副腎性器障害 副腎性器障害、詳細不明 原発性アルドステロン症 続発性<二次性>アルドステロン症 アルドステロン症、詳細不明 その他の副腎皮質機能亢進症	C740 C749 C797 D350 D441 E242 E243 E244 E248 E249 E258 E259 E260 E261 E269 E270			手術なし その他の手術あり		99 99 手術なし 97 05 胆管形成手術(胆管切除術を含む。) 97 06 リンパ節摘出術 97 06 脾摘出術 97 97 04 04 腹腔鏡下副腎摘出術等 04 04 腹腔鏡下副腎摘出術 04 04 副腎摘出術(副腎部分切除術を含む。) 04 04 腹腔鏡下小切開副腎摘出術 04 04 副腎腫瘍摘出術 皮質腫瘍 03 03 副腎悪性腫瘍手術等 03 03 腹腔鏡下副腎悪性腫瘍手術 01 01 頭蓋内腫瘍摘出術等 01 02 経鼻的下垂体腫瘍摘出術 01 02 内視鏡下経鼻の下垂体腫瘍摘出術	K673 K628\$ K711 その他のK コード K754-2 K754 K754-3 K7551 K756 K756-2 K169\$ K171 K171-2		1	1	造影剤注入手技 静脈造影カテーテル法	E0034	1	8	化学療法 放射線療法		1	2	脊椎骨粗鬆症	070370		0	一側 1 両側
10	0190	褐色細胞腫、パラガンリオーマ	副腎髓質の悪性新生物 大動脈小体およびその他のパラガンリア<傍神経節>の良性新生物 大動脈小体およびその他のパラガンリア<傍神経節>の性状不詳または不明の新生物 副腎髓質機能亢進症	C741 D356 D447 E275			手術なし 手術あり		99 99 手術なし 97 01 後腹膜悪性腫瘍手術 97 01 副腎悪性腫瘍手術 97 01 腹腔鏡下副腎悪性腫瘍手術 97 02 腹腔鏡下副腎摘出術 97 02 腹腔鏡下小切開副腎摘出術 97 02 副腎腫瘍摘出術 髓質腫瘍(褐色細胞腫) 97 03 大網、腸間膜、後腹膜腫瘍摘出術 97 04 腹腔鏡下後腹膜腫瘍摘出術 97 04 胆管形成手術(胆管切除術を含む。) 97 04 副腎摘出術(副腎部分切除術を含む。) 97 97	K643 K756 K756-2 K754-2 K754-3 K7552 K642\$ K642-2 K673 K754 その他のK コード		1	8	化学療法										0	一側 1 両側	
10	0202	その他の副腎皮質機能低下症	酵素欠損による先天性副腎性器障害 原発性副腎皮質機能不全(症) アジソン<Addison>クリーゼ<発症> 薬物誘発性副腎皮質機能不全(症) その他および詳細不明の副腎皮質機能不全(症) 治療後副腎皮質(副腎)機能低下症	E250 E271 E272 E273 E274 E896					99 99 手術なし 97 97 手術あり						1	2	中心静脈注射	G005								
10	0210	低血糖症	非糖尿病性低血糖性昏睡 その他の低血糖症	E15 E161					99 99 手術なし 97 01 膵全摘術	K704					1	2	中心静脈注射	G005								

診断群分類			医療資源を最も投入した傷病名		年齢、出生時体重		手術				手術・処置等1				手術・処置等2				副傷病		重症度等					
MDC	コード	分類名	ICD名称	ICDコード	フラグ	年齢、出生時体重	手術分岐	対応コード	フラグ	点数表名称	区分番号等	対応コード	フラグ	処置等名称	区分番号等	対応コード	フラグ	処置等名称	区分番号等	対応コード	フラグ	疾患名	疾患コードまたはICDコード	フラグ	重症度等	
			低血糖症，詳細不明	E162				97 02		膵頭部腫瘍切除術	K703\$															
								97 03		膵中央切除術	K700															
								97 03		膵体尾部腫瘍切除術	K702\$															
								97 97		その他のKコード	その他のKコード															
10	0220	原発性副甲状腺機能亢進症、副甲状腺腫瘍	上皮小体＜副甲状腺＞の悪性新生物	C750			手術なし	99	99	手術なし		1	1	頸部郭清術	K469\$											
			上皮小体＜副甲状腺＞の良性新生物	D351			その他の手術あり	97	04	リンパ節摘出術	K626\$															
			原発性副甲状腺＜上皮小体＞機能亢進症	E210				97	97	その他のKコード	その他のKコード															
			その他の副甲状腺＜上皮小体＞機能亢進症	E212			副甲状腺(上皮小体)腺腫過形成手術 副甲状腺(上皮小体)摘出術等	03	03	副甲状腺(上皮小体)腺腫過形成手術 副甲状腺(上皮小体)摘出術	K4641															
			副甲状腺＜上皮小体＞機能亢進症，詳細不明	E213				03	03	副甲状腺(上皮小体)腺腫過形成手術 副甲状腺(上皮小体)全摘術(一部筋肉移植)	K4642															
			その他の明示された副甲状腺＜上皮小体＞障害	E214			胸腔鏡下肺切除術 その他のもの等	01	01	胸腔鏡下肺切除術 その他のもの等	K5132															
			副甲状腺＜上皮小体＞障害，詳細不明	E215				01	01	肺切除術	K511\$															
								01	02	副甲状腺(上皮小体)悪性腫瘍手術(広汎)	K465															
10	0230	続発性副甲状腺機能亢進症	続発性＜二次性＞副甲状腺＜上皮小体＞機能亢進症，他に分類されないもの	E211			手術なし	99	99	手術なし																
							その他の手術あり	97	97	その他のKコード	その他のKコード															
							副甲状腺(上皮小体)腺腫過形成手術	01	01	副甲状腺(上皮小体)腺腫過形成手術	K464\$															
10	0240	副甲状腺機能低下症	副甲状腺＜上皮小体＞機能低下症	E20\$				99	99	手術なし																
			治療後副甲状腺＜上皮小体＞機能低下症	E892				97	97	手術あり																
10	0250	下垂体機能低下症	下垂体機能低下症	E230			手術なし	99	99	手術なし		1	1	下垂体前葉負荷試験	D2871\$	1	9	成長ホルモン剤		1	2	2型糖尿病(糖尿病性ケトアシドーシスを除く。)	100070			
			薬物誘発性下垂体機能低下症	E231			手術あり	97	01	経鼻的下垂体腫瘍摘出術	K171										1	2	その他の副腎皮質機能低下症	100202		
			その他の下垂体障害	E236				97	01	内視鏡下経鼻的下垂体腫瘍摘出術	K171-2										1	2	尿崩症	100280		
			下垂体障害，詳細不明	E237				97	02	頭蓋内腫瘍摘出術	K169\$										1	2	代謝性疾患(糖尿病を除く。)	100300		
								97	97	その他のKコード	その他のKコード															
10	0260	下垂体機能亢進症	下垂体の悪性新生物	C751			手術なし	99	99	手術なし		1	1	下垂体前葉負荷試験	D2871\$	1	9	ゾマトスタチンアナログ		1	2	尿崩症	100280			
			下垂体の良性新生物	D352			手術あり	97	01	経鼻的下垂体腫瘍摘出術	K171										1	9	ベグピソマント			
			下垂体の性状不詳または不明の新生物	D443				97	01	内視鏡下経鼻的下垂体腫瘍摘出術	K171-2										1	8	化学療法			
			末端肥大症＜先端巨大症＞および下垂体巨人症	E220				97	02	頭蓋内腫瘍摘出術	K169\$										1	6	放射線療法			
			高プロラクチン血症	E221				97	97	その他のKコード	その他のKコード															
			その他の下垂体機能亢進症	E228																						
			下垂体機能亢進症，詳細不明	E229																						
			下垂体依存性クッシング＜Cushing＞病	E240																						
			ネルソン＜Nelson＞症候群	E241																						
10	0270	間脳下垂体疾患(その他)	視床下部機能障害，他に分類されないもの	E233				99	99	手術なし							1	9	LH-RH							
			神経性無食欲症	F500				97	97	手術あり							1	6	放射線療法							
			神経性大食症	F502													1	2	中心静脈注射	G005						
10	0280	尿崩症	尿崩症	E232	00 0 15歳以上	15 1 15歳未満		99	99	手術なし																
								97	01	頭蓋内腫瘍摘出術	K169\$															
								97	02	経鼻的下垂体腫瘍摘出術	K171															
								97	02	内視鏡下経鼻的下垂体腫瘍摘出術	K171-2															
								97	97	その他のKコード	その他のKコード															
10	0285	ADH分泌異常症	抗利尿ホルモン不適合分泌症候群＜SIADH＞	E222	00 0 15歳以上	15 1 15歳未満		99	99	手術なし											1	1	肺炎、急性気管支炎、急性細気管支炎	040080		
								97	01	頭蓋内腫瘍摘出術	K169\$															

診断群分類			医療資源を最も投入した傷病名		年齢、出生時体重		手術			手術・処置等1			手術・処置等2			副傷病		重症度等					
MDC	コード	分類名	ICD名称	ICDコード	コ ラ ド	年 齢、出 生 時 体 重	手 術 分 岐	対 応 コ ド	フ ラ グ	点 数 表 名 称	区 分 番 号 等	対 応 コ ド	フ ラ グ	処 置 等 名 称	区 分 番 号 等	対 応 コ ド	フ ラ グ	疾 患 名	疾 患 コ ド また はICD コード	フ ラ グ	重 症 度 等		
										97 02 経鼻的下垂体腫瘍摘出術 97 02 内視鏡下経鼻的下垂体腫瘍摘出術 97 97	K171 K171-2 その他のK コード												
10	0290	グルコース調節- 腺内分泌障害、 その他の内分泌 疾患	先天性ヨード欠乏症候群 甲状腺障害、詳細不明 グルカゴン分泌増加 ガストリンの異常分泌 その他の明示された腺内分泌障害 腺内分泌障害、詳細不明 その他の明示された副腎障害 副腎障害、詳細不明 卵巣機能障害  精巣<睾丸>機能障害 思春期障害、他に分類されないもの 多腺性機能障害 カルチノイド症候群 消化管ホルモンのその他の分泌過剰  異所性ホルモン分泌、他に分類されな いもの 体質性高身長 アンドロゲン抵抗性症候群 その他の明示された内分泌障害 内分泌障害、詳細不明 他に分類される疾患における内分泌障 害 治療後低インスリン血症 治療後下垂体機能低下症 治療後卵巣機能不全(症) 治療後精巣(睾丸)機能低下症 その他の治療後内分泌および代謝障 害 治療後内分泌および代謝障害、詳細不 明 ターナー<Turner>症候群 クラインフェルター<Klinefelter>症 候群、核型 47, XXY クラインフェルター<Klinefelter>症 候群、3本以上のX染色体を持つ男性 クラインフェルター<Klinefelter>症 候群、46, XX核型を持つ男性 46, XX核型を持つその他の男性<X X男性> クラインフェルター<Klinefelter>症 候群、詳細不明	E00\$ E079 E163 E164 E168 E169 E278 E279 E28\$  E29\$ E30\$ E31\$ E340 E341  E342  E344 E345 E348 E349 E35\$  E891 E893 E894 E895 E898  E899 Q96\$ Q980  Q981  Q982 Q983 Q984	00 0 15歳以上  15 1 15歳未満	手術なし	99 99	手術なし															
10	0300	代謝性疾患(糖 尿病を除く。)	糖尿病  リポたんぱく<蛋白>代謝障害および その他の脂(質)血症 炎症性関節炎および痛風結節性疾患 の徴候を伴わない高尿酸血症 ポルフィリンおよびビリルビン代謝障害  銅代謝障害 鉄代謝障害 亜鉛代謝障害 リン代謝障害 マグネシウム代謝障害 その他のミネラル<鉱質>代謝障害 ミネラル<鉱質>代謝障害、詳細不明	E740  E78\$ E790 E80\$  E830 E831 E832 E833 E834 E838 E839		手術なし  手術あり	99 99  97 97	手術なし  手術あり															
10	0310	腎血管性高血圧 症	腎血管性高血圧(症)  腎動脈のアテローム<じゅく<粥>状 >硬化(症) 腎動脈瘤	I150  I701 I722		手術なし  手術あり	99 99  97 01 97 97	手術なし  手術あり															

診断群分類			医療資源を最も投入した傷病名		年齢、出生時体重		手術				手術・処置等1				手術・処置等2				副傷病		重症度等					
MDC	コード	分類名	ICD名称	ICDコード	コード	年齢、出生時体重	手術分岐	対応コード	フラグ	点数表名称	区分番号等	対応コード	フラグ	処置等名称	区分番号等	対応コード	フラグ	処置等名称	区分番号等	対応コード	フラグ	疾患名	疾患コードまたはICDコード	フラグ	重症度等	
10	0320	内分泌性高血圧症(その他)	その他の腎障害による二次性<続発性>高血圧(症) 内分泌障害による二次性<続発性>高血圧(症) その他の二次性<続発性>高血圧(症) 二次性<続発性>高血圧(症)、詳細不明	I151 I152 I158 I159				99	99	手術なし																
10	0330	栄養障害(その他)	クワンオルコル 栄養性消耗症<マラスムス> 消耗症(肉)クワンオルコル 詳細不明の重度たんぱく<蛋白>エネルギー性栄養失調(症) 中等度および軽度たんぱく<蛋白>エネルギー性栄養失調(症) たんぱく<蛋白>エネルギー性栄養失調(症)に続発する発育遅延 詳細不明のたんぱく<蛋白>エネルギー性栄養失調(症) 脚気 その他のチ<サイ>アミン欠乏症の症状発現 チ<サイ>アミン欠乏症、詳細不明 ナイアシン欠乏症〔ペラグラ〕 その他のビタミンB群の欠乏症 アスコルビン酸欠乏症 ビタミンD欠乏症 その他のビタミン欠乏症 食事性カルシウム欠乏症 食事性セレン欠乏症 食事性亜鉛欠乏症 その他の栄養素欠乏症 その他の栄養欠乏症 栄養失調(症)およびその他の栄養欠乏症の続発・後遺症 限局性脂肪症<脂肪過多症> その他の過栄養<過剰摂食> 過栄養<過剰摂食>の続発・後遺症	E40 E41 E42 E43 E44\$ E45 E46 E50\$ E511 E518 E519 E52 E53\$ E54 E55\$ E56\$ E58 E59 E60 E61\$ E63\$ E64\$ E65 E67\$ E68	00 0 15歳以上 15 1 15歳未満		99 99 手術なし 97 03 脾摘出術 97 04 水晶体再建術 97 06 体外衝撃波胆石破砕術(一連につき) 97 07 胃瘻造設術(経皮的内視鏡下胃瘻造設術を含む。) 97 97			K711 K282\$ K678 K664 その他のKコード		1 2 中心静脈注射 1 1 人工呼吸	G005 J045\$													
10	0335	代謝障害(その他)	芳香族アミノ酸代謝障害 側鎖<分枝鎖>アミノ酸代謝および脂 肪酸代謝障害 その他のアミノ酸代謝障害 乳糖不耐症 フルクトース<果糖>代謝障害 ガラクトース代謝障害 その他の糖質腸吸収障害 ビルベート<ビルビン酸>代謝および 糖新生障害 その他の明示された糖質代謝障害 糖質代謝障害、詳細不明 スフィンゴリド代謝障害およびその他 の脂質蓄積障害 グリコサミノグリカン代謝障害 糖たんぱく<蛋白>代謝障害 レッシュ・ナイハン<Lesch-Nyhan >症候群 その他のプリンおよびピリミジン代謝障 害 プリンおよびピリミジン代謝障害、詳細 不明 のう胞性線維症<クシステックファイブ ローシス> その他の代謝障害	E70\$ E71\$ E72\$ E73\$ E741 E742 E743 E744 E748 E749 E75\$ E76\$ E77\$ E791 E798 E799 E84\$ E88\$		手術なし 手術あり	99 99 手術なし 97 03 脾摘出術 97 04 水晶体再建術 97 06 体外衝撃波胆石破砕術(一連につき) 97 07 胃瘻造設術(経皮的内視鏡下胃瘻造設術を含む。) 97 97			K711 K282\$ K678 K664 その他のKコード		2 9 酵素補充療法 1 3 人工腎臓 その他の 場合 1 2 中心静脈注射 1 1 人工呼吸	G005 J0383 G005 J045\$	1 2 肺炎、急性気管 支炎、急性細気 管支炎 1 2 誤嚥性肺炎 040081 1 2 肝硬変(胆汁性 肝硬変を含む。 2 2 型糖尿病(糖 尿病性ケトアシ ドシスを除 く。)	040080 040081 060300 100070											

診断群分類			医療資源を最も投入した傷病名		年齢、出生時体重		手術				手術・処置等1			手術・処置等2			副傷病		重症度等							
MDC	コード	分類名	ICD名称	ICDコード	コード	年齢、出生時体重	手術分岐	対応コード	フラグ	点数表名称	区分番号等	対応コード	フラグ	処置等名称	区分番号等	対応コード	フラグ	処置等名称	区分番号等	対応コード	フラグ	疾患名	疾患コードまたはICDコード	フラグ	重症度等	
			他に分類される疾患における栄養および代謝障害	E90																						
10	0360	小人症	低身長、他に分類されないもの	E343				99	99	手術なし																
10	0370	アミロイドーシス	アミロイドーシス<アミロイド症>	E85\$	00	0 15歳以上	手術なし	99	99	手術なし						1	3	人工腎臓 その他の場合	J0383							
10	0380	体液量減少症	体液量減少(症)	E86				99	99	手術なし																
10	0391	低カリウム血症	その他のアルドステロン症	E268			手術なし	99	99	手術なし																
10	0392	カルシウム代謝障害	低カリウム<K>血症 カルシウム代謝障害	E876 E835			手術あり 手術なし	97	97	手術あり 手術なし																
10	0393	その他の体液・電解質・酸塩基平衡障害	高浸透圧および高ナトリウム血症 低浸透圧および低ナトリウム血症 アシドーシス アルカローシス 混合型酸塩基平衡障害 高カリウム<K>血症 体液過負荷 その他の電解質および体液障害、他に分類されないもの	E870 E871 E872 E873 E874 E875 E877 E878			手術なし 手術あり	99	99	手術なし 手術あり																
11	001x	腎腫瘍	<b>110011 腎の悪性腫瘍</b> 腎盂を除く腎の悪性新生物 腎および腎盂の続発性悪性新生物 <b>110012 腎の良性腫瘍</b> 腎の良性新生物 腎の性状不詳または不明の新生物	C64 C790 D300 D410			手術なし その他の手術あり	99	99	手術なし 血管塞栓術(頭部、胸腔、腹腔内血管) 静脈血栓摘出術 97 04 97 07 腎(尿管)悪性腫瘍手術等 01 01 01 02 01 02 01 02	K615\$ K619\$ その他のKコード K773 K773-2 K773-3 K773-4	1	1	造影剤注入手技 動脈造影カテーテル法	E0033\$	4	10	IL-2 テムシロリムス スニチニブリンゴ酸 エベロリムス ソラフェニブトシル酸	G005 J045\$	1	3	肺の悪性腫瘍 骨の悪性腫瘍(脊椎を除く。)	040040 070040			
11	002x	性器の悪性腫瘍	<b>110021 陰茎の悪性腫瘍</b> 陰茎の悪性新生物 陰茎の上皮内癌 <b>110022 性器の悪性腫瘍</b> 男性生殖器の境界部病巣の悪性新生物 男性生殖器の悪性新生物、部位不明 腎尿路の境界部病巣の悪性新生物 尿路の悪性新生物、部位不明 その他および部位不明の男性生殖器の上皮内癌	C60\$ D074 C638 C639 C688 C689 D076			手術なし 手術あり	99	99	手術なし 陰茎悪性腫瘍手術 リンパ節郭清術 鼠径部及び股部 リンパ節郭清術 後腹膜 リンパ節郭清術 骨盤 骨移植術(軟骨移植術を含む。) 尿道下裂形成手術 陰茎形成術 包茎手術 97 07	K827\$ K6276 K6277 K6278 K059\$ K819 K819-2 K828\$ その他のKコード	1	1	デブリードマン 分層植皮術 全層植皮術 皮弁作成術、移動術、切断術、遷延皮弁術 動脈(皮)弁術、筋(皮)弁術 遊離皮弁術(顕微鏡下血管柄付きのもの) 複合組織移植術 自家遊離複合組織移植術(顕微鏡下血管柄付きのもの) 粘膜移植術 粘膜炎手術 神経移植術 膀胱瘻造設術	K002\$ K013\$ K013-2\$ K015\$ K016 K017 K019 K020 K021\$ K021-2\$ K198 K805	1	8	化学療法 放射線療法 中心静脈注射 人工呼吸	G005 J045\$							
11	004x	尿道・性器の良性腫瘍	<b>110041 尿道腫瘍</b> 尿道の良性新生物 尿道粘膜脱 <b>110042 性器の良性腫瘍(その他)</b> 陰茎の良性新生物	D304 N363 D290			手術なし 手術あり	99	99	手術なし 皮膚、皮下腫瘍摘出術(露出部以外) 皮膚、皮下、粘膜下血管腫摘出術(露出部以外) 分層植皮術 全層植皮術	K006\$ K004\$ K013\$ K013-2\$															

診断群分類			医療資源を最も投入した傷病名		年齢、出生時体重		手術				手術・処置等1			手術・処置等2			副傷病		重症度等							
MDC	コード	分類名	ICD名称	ICDコード	フラグ	年齢、出生時体重	手術分岐	対応コード	フラグ	点数表名称	区分番号等	対応コード	フラグ	処置等名称	区分番号等	対応コード	フラグ	処置等名称	区分番号等	対応コード	フラグ	疾患名	疾患コードまたはICDコード	フラグ	重症度等	
			その他の男性生殖器の良性新生物 男性生殖器の良性新生物、部位不明	D297 D299				97 04 97 05		外尿道腫瘍切除術 女子尿道脱手術	K816 K822															
			その他の尿路の良性新生物 尿路の良性新生物、部位不明 精巣<睾丸>の性状不詳または不明の新生物 その他の男性生殖器の性状不詳または不明の新生物 男性生殖器の性状不詳または不明の新生物、部位不明 腎盂の性状不詳または不明の新生物 尿管の性状不詳または不明の新生物 尿道の性状不詳または不明の新生物 膀胱の性状不詳または不明の新生物 その他の尿路の性状不詳または不明の新生物 尿路の性状不詳または不明の新生物、部位不明	D307 D309 D401 D407 D409 D411 D412 D413 D414 D417 D419					97 97		その他のKコード															
11	0050	後腹膜疾患	後腹膜および腹膜の続発性悪性新生物 後腹膜の良性新生物 その他および部位不明の性状不詳または不明の新生物 後腹膜	C786 D200 D483			手術なし	99 99		手術なし				1 8 1 6 1 2 1 1	化学療法 放射線療法 中心静脈注射 人工呼吸	K775 G005 G005 J045\$						1 1 1 2 1 3	ヘルニアの記載のない腸閉塞 誤嚥性肺炎 敗血症	060210 040081 180010		
11	0060	腎盂・尿管の悪性腫瘍	腎盂の悪性新生物 尿管の悪性新生物 その他および部位不明の腎尿路の上皮内癌	C65 C66 D091			手術なし	99 99		手術なし			1 1	経皮的腎(腎盂)瘻造設術	K775		2 8	化学療法				1 1 1 3 1 3	白血球疾患(その他) 肺の悪性腫瘍 骨の悪性腫瘍(脊椎を除く。)	130070 040040 070040		
			膀胱の悪性新生物 尿管の悪性新生物 尿道傍腺の悪性新生物 膀胱ならびにその他および部位不明の尿路の続発性悪性新生物	C67\$ C680 C681 C791			手術なし	99 99		手術なし			1 1 1 1 1 1 1 1	血管塞栓術(頭部、胸腔、腹腔内血管) 経皮的腎(腎盂)瘻造設術 膀胱内凝血除去術 膀胱瘻造設術	K615\$ K775 K797 K805		2 8 1 6 1 2 1 1	化学療法 放射線療法 中心静脈注射 人工呼吸			1 1 1 3 1 3 1 3	白血球疾患(その他) 肺の悪性腫瘍 大腸(上行結腸からS状結腸)の悪性腫瘍 ヘルニアの記載のない腸閉塞	130070 040040 060035 060210			
			膀胱の悪性新生物 尿管の悪性新生物 尿道傍腺の悪性新生物 膀胱ならびにその他および部位不明の尿路の続発性悪性新生物	C67\$ C680 C681 C791			手術なし	99 99		手術なし			1 1 1 1 1 1 1 1	血管塞栓術(頭部、胸腔、腹腔内血管) 経皮的腎(腎盂)瘻造設術 膀胱内凝血除去術 膀胱瘻造設術	K615\$ K775 K797 K805		2 8 1 6 1 2 1 1	化学療法 放射線療法 中心静脈注射 人工呼吸			1 1 1 3 1 3 1 3	白血球疾患(その他) 肺の悪性腫瘍 大腸(上行結腸からS状結腸)の悪性腫瘍 ヘルニアの記載のない腸閉塞	130070 040040 060035 060210			

診断群分類			医療資源を最も投入した傷病名		年齢、出生時体重		手術			手術・処置等1			手術・処置等2			副傷病		重症度等								
MDC	コード	分類名	ICD名称	ICDコード	コード	年齢、出生時体重	手術分岐	対応コード	フラグ	点数表名称	区分番号等	対応コード	フラグ	処置等名称	区分番号等	対応コード	フラグ	疾患名	疾患コードまたはICDコード	フラグ	重症度等					
			膀胱の上皮内癌	D090				97	03	膀胱単純摘除術	K801\$							3	骨の悪性腫瘍(脊椎を除く。)	070040						
			膀胱の良性新生物	D303				97	03	膀胱腫瘍摘出術	K802															
								97	03	尿管摘出術	K804															
								97	03	尿道悪性腫瘍摘出術	K817\$															
								97	97	その他のKコード																
								02	02	膀胱悪性腫瘍手術 経尿道的手術	K8036\$															
								01	01	膀胱悪性腫瘍手術 切除等	K8031															
								01	01	膀胱悪性腫瘍手術 全摘(腸管等を利用して尿路変更を行わないもの)	K8032															
								01	01	膀胱悪性腫瘍手術 全摘(尿管S状結腸吻合を利用して尿路変更を行うもの)	K8033															
								01	01	膀胱悪性腫瘍手術 全摘(回腸又は結腸導管を利用して尿路変更を行うもの)	K8034															
								01	01	膀胱悪性腫瘍手術 全摘(代用膀胱を利用して尿路変更を行うもの)	K8035															
11	0080	前立腺の悪性腫瘍	前立腺の悪性新生物	C61			手術なし	99	99	手術なし		1	1	前立腺針生検法	D413	3	9	密封小線源治療(一連につき)組織内照射 前立腺癌に対する永久挿入療法	M0043	1	1	骨の悪性腫瘍(脊椎を除く。)	070040			
			その他の明示された男性生殖器の悪性新生物	C637			その他の手術あり	97	04	経尿道的前立腺手術	K841							2	6	放射線療法		1	1	白血球疾患(その他)	130070	
			前立腺の上皮内癌	D075				97	05	前立腺被膜下摘出術	K840							1	8	化学療法		1	2	肺の悪性腫瘍	040040	
								97	97	その他のKコード									1	2	中心静脈注射	G005	1	2	肝・肝内胆管の悪性腫瘍(続発性を含む。)	060050
								02	03	精巣摘出術	K830															
								01	01	前立腺悪性腫瘍手術等	K843								1	1	人工呼吸	J045\$				
								01	02	腹腔鏡下前立腺悪性腫瘍手術	K843-2															
								01	02	腹腔鏡下小切開前立腺悪性腫瘍手術	K843-3															
11	0100	精巣腫瘍	精巣<睾丸>の悪性新生物	C62\$			手術なし	99	99	手術なし		1	1	血管塞栓術(頭部、胸部、腹腔内血管)	K615\$	1	8	化学療法		1	1	白血球疾患(その他)	130070			
			精巣上体<副睾丸>の悪性新生物	C630			その他の手術あり	97	02	精巣上体摘出術	K832	1	1	リンパ節摘出術	K626\$	1	6	放射線療法		1	3	肺の悪性腫瘍	040040			
			精索の悪性新生物	C631				97	04	精巣摘出術	K830	1	1	リンパ節群郭清術 後腹膜	K6277	1	2	中心静脈注射	G005							
			陰のう<囊>の悪性新生物	C632				97	97	その他のKコード		1	1	リンパ節群郭清術 骨盤	K6278	1	1	人工呼吸	J045\$							
			精索の良性脂肪腫性新生物(脂肪腫を含む)	D176			精巣悪性腫瘍手術	01	01	精巣悪性腫瘍手術	K833															
			精巣<睾丸>の良性新生物	D292																						
			精巣上体<副睾丸>の良性新生物	D293																						
11	012x	上部尿路疾患	110121 上部尿路結石				手術なし	99	99	手術なし		1	1	経皮的腎(腎盂)瘻造設術	K775							1	3	敗血症	180010	
			腎結石性および尿管結石性閉塞を伴う水腎症	N132			その他の手術あり	97	05	経皮的尿管拡張術(経皮的腎瘻造設術を含む。)	K766															
			腎結石および尿管結石	N20\$																						
			110122 上部尿路疾患(その他)																							
			腎盂の良性新生物	D301				97	05	経尿道的尿管狭窄拡張術	K783															
			尿管の良性新生物	D302				97	05	経尿道的腎盂尿管腫瘍摘出術	K785															
			腎のう<囊>胞、後天性	N281				97	97	その他のKコード																
			腎および尿管のその他の明示された障害	N288																						
								04	04	体外衝撃波腎・尿管結石破碎術(一連につき)	K768															
								03	03	経皮的尿路結石除去術(経皮的腎瘻造設術を含む。)	K764															
								02	02	経尿道的尿路結石除去術等	K781\$															
								02	02	ピンハンマー式尿路結石破碎術	K781-2															
								01	01	腎切石術	K763															
								01	01	腎切半術	K759															
								01	01	腎盂切石術	K767															
								01	01	腎摘出術	K772															
								01	01	腹腔鏡下腎摘出術	K772-2															
								01	01	腹腔鏡下小切開腎摘出術	K772-3															
								01	01	尿管切石術	K782\$															
11	013x	下部尿路疾患	110131 下部尿路結石症			00 0 2歳以上	手術なし	99	99	手術なし		1	1	膀胱瘻造設術	K805	1	4	シンテグラム	E100\$							

診断群分類			医療資源を最も投入した傷病名		年齢・出生時体重		手術				手術・処置等1				手術・処置等2				副傷病		重症度等					
MDC	コード	分類名	ICD名称	ICDコード	コラド フラグ	年齢、出生 時体重	手術分岐	対 応 コ ド	フラ グ	点数表名称	区分番号 等	対 応 コ ド	フラ グ	処置等名称	区分 番号 等	対 応 コ ド	フラ グ	処置等名称	区分 番号 等	対 応 コ ド	フラ グ	疾患名	疾患コ ドまたは ICD コード	フラ グ	重症度 等	
			下部尿路結石 110132 膀胱尿管逆流症 膀胱尿管逆流性尿路疾患 その他の閉塞性尿路疾患および逆流性尿路疾患 閉塞性尿路疾患および逆流性尿路疾患、詳細不明 先天性膀胱尿管逆流 110133 神経因性膀胱 馬尾症候群 神経因性膀胱（機能障害）、他に分類されないもの 110134 下部尿路の炎症 尿路性器のクラミジア感染症、詳細不明 膀胱炎 尿道および尿管症候群 110135 尿道狭窄 尿道狭窄 処置後尿道狭窄 110136 尿失禁 緊張性＜腹圧性＞尿失禁 その他の明示された尿失禁	N21\$ N137 N138 N139 Q627 G834 N31\$ A562 N30\$ N34\$ N35\$ N991 N393 N394	02 1 2歳未満	その他の手術あり	97 02 97 03 97 97 06 08 06 08 06 08 05 01 03 05 03 06 02 04 02 04 02 04 02 04 01 07	97 02 97 03 97 97 06 08 06 08 05 01 03 05 03 06 02 04 02 04 02 04 01 07	経尿道的尿管凝血除去術（バスケットワイヤーカテーテル使用） 尿道結石、異物摘出術 膀胱結石、異物摘出術 尿道結石、異物摘出術 膀胱結石、異物摘出術 膀胱高位切開術 尿管膀胱吻合術 膀胱尿管逆流手術 尿道狭窄内視鏡手術等 外尿道口切開術 尿道狭窄拡張術（尿道バルーンカテーテル） 尿道ステント前立腺部尿道拡張術 尿道形成手術	K798-2 K815\$ K7981 K823\$ K823-4 K7982 K786 K809-2 K821 K814 K821-2 K821-3 K818\$																
11	0200	前立腺肥大症等	前立腺の良性新生物 前立腺の性状不詳または不明の新生物 前立腺肥大（症）	D291 D400 N40			手術なし その他の手術あり	99 99 97 05 97 05 97 97 04 04 02 02 01 01	手術なし 経尿道的前立腺高温度治療（一連につき） 焦点式高エネルギー超音波療法（一連につき） 経尿道的レーザー前立腺切除術 経尿道的前立腺手術 前立腺被膜下摘出術	K841-3 K841-4 K841-2\$ K841 K840	1 1	前立腺針生検法	D413													
11	022x	男性生殖器疾患	110221 男性生殖器炎症性疾患 前立腺の炎症性疾患 精巣＜嚢丸＞炎および精巣上体＜副嚢丸＞炎 110222 陰茎・包皮の疾患 過長包皮、包茎およびかんく嵌頓 包茎 陰茎のその他の障害 110223 陰嚢内疾患（悪性、炎症性疾患を除く。） 陰のうく囊＞の良性新生物 陰のうく囊＞精脈瘤 精巣＜嚢丸＞水腫および精液瘤 精巣＜嚢丸＞捻転 110224 男性生殖器の障害 男性不妊（症） 男性生殖器のその他の明示された障害	N41\$ N45\$ N47 N48\$ D294 I861 N43\$ N44 N46 N508		手術なし その他の手術あり	99 99 97 06 97 07 97 08 97 09 97 10 97 97 04 05 03 03 03 04 02 02 02 02 02 02 01 01	99 99 97 06 97 07 97 08 97 09 97 10 97 97 04 05 03 03 03 04 02 02 02 02 01 01	手術なし 停留精巣固定術 精巣摘出術 精巣上体摘出術 精管切断、切除術（両側） 前立腺腺瘤切開術 包茎手術 精索静脈瘤手術等 腹腔鏡下内精索静脈結紮術 陰嚢水腫手術等 ヘルニア手術 鼠径ヘルニア 腹腔鏡下鼠径ヘルニア手術（両側） 精索捻転手術	K836 K830 K832 K829 K839 K828\$ K834 K834-2 K835\$ K6335 K634 K838\$	1 3 1 3	2型糖尿病（糖尿病性ケトアシドースを除く。） 前立腺肥大症等	100070 110200													
11	0260	ネフローゼ症候群	ネフローゼ症候群	N04\$	00 0 2歳以上 02 1 2歳未満	手術なし 手術あり	99 99 97 01 97 97	99 99 97 01 97 97	手術なし 動脈形成術、吻合術 その他の動脈 その他のKコード	K6105 その他のKコード	1 1 1 3	経皮的針生検法 人工腎臓 その他の場合	D412 J0383	3 5 1 3	血漿交換療法 人工腎臓 その他の場合	J039 J0383										
11	0270	急速進行性腎炎症候群	急速進行性腎炎症候群	N01\$	00 0 2歳以上 02 1 2歳未満	手術なし 手術あり	99 99 97 97	99 99 97 97	手術なし 手術あり		K6105	1 1 1 3	動脈形成術、吻合術 その他の動脈 人工腎臓 その他の場合	K6105 J0383	3 5 1 3	血漿交換療法 人工腎臓 その他の場合	J039 J0383									
11	0275	急性腎炎症候群	急性腎炎症候群	N00\$	00 0 2歳以上 02 1 2歳未満	手術なし 手術あり	99 99 97 97	99 99 97 97	手術なし 手術あり		K6105	1 1	動脈形成術、吻合術 その他の動脈	K6105												



診断群分類			医療資源を最も投入した傷病名		年齢、出生時体重		手術			手術・処置等1			手術・処置等2			副傷病		重症度等									
MDC	コード	分類名	ICD名称	ICDコード	コード	年齢、出生時体重	手術分岐	対応コード	フラグ	点数表名称	区分番号等	対応コード	フラグ	処置等名称	区分番号等	対応コード	フラグ	処置等名称	区分番号等	対応コード	フラグ	疾患名	疾患コードまたはICDコード	フラグ	重症度等		
11	0280	慢性腎炎症候群・慢性間質性腎炎・慢性腎不全	腎不全を伴う高血圧性腎疾患	I120	00	0 2歳以上	手術なし	99	99	手術なし		1	1	経皮的針生検法	D412	4	6	血漿交換療法	J039	1	1	肺炎、急性気管支炎、急性細気管支炎	040080				
			腎不全を伴わない高血圧性腎疾患	I129	02	1 2歳未満	手術あり	97	01	血管結紮術 その他のもの	K6072							3	5	持続緩徐式血液濾過	J038-2	1	1	誤嚥性肺炎	040081		
			反復性および持続性血尿	N02\$				97	01	動脈形成術、吻合術 その他の動脈	K6105							2	4	腹膜灌流 連続携行式腹膜灌流	J0421	1	3	敗血症	180010		
			慢性腎炎症候群	N03\$				97	01	連続携行式腹膜灌流用カテーテル腹腔内留置術	K635-3							1	3	人工腎臓 その他の場合	J0383						
			詳細不明の腎炎症候群	N05\$				97	97	その他のKコード																	
			明示された形態学的病変を伴う単たんぱく尿	N06\$																							
			遺伝性腎症<ネフロパシー>、他に分類されないもの	N07\$																							
			他に分類される疾患における糸球体障害	N08\$																							
			慢性尿細管間質性腎炎	N11\$																							
			尿細管間質性腎炎、急性または慢性と明示されないもの	N12																							
			薬物および重金属により誘発された尿細管間質および尿細管の病態	N14\$																							
			慢性腎不全	N18\$																							
			持続性たんぱく尿、詳細不明	N391																							
			起立性たんぱく尿、詳細不明	N392																							
11	0290	急性腎不全	肝腎症候群	K767			手術なし	99	99	手術なし		1	1	経皮的腎(腎盂)瘻造設術	K775	3	5	持続緩徐式血液濾過	J038-2	1	1	肺炎、急性気管支炎、急性細気管支炎	040080				
			急性腎不全	N17\$			手術あり	97	01	動脈形成術、吻合術 その他の動脈	K6105	1	1	経尿道的尿管ステント留置術	K783-2	1	3	人工腎臓 その他の場合	J0383	1	1	誤嚥性肺炎	040081				
								97	97	その他のKコード		1	1	経尿道的尿管ステント抜去術	K783-3												
												1	1	膀胱結石、異物摘出術 経尿道的手術	K7981												
												1	1	経尿道的尿管凝血除去術(バスケットワイヤーカテーテル使用)	K798-2												
11	0310	腎臓または尿路の感染症	急性尿細管間質性腎炎	N10			手術なし	99	99	手術なし		1	1	経皮的腎(腎盂)瘻造設術	K775												
			膿腎(症)	N136			手術あり	97	01	腎摘出術	K772	1	1	経尿道的尿管ステント留置術	K783-2												
			腎膿瘍および腎周囲膿瘍	N151				97	01	腹腔鏡下腎摘出術	K772-2																
			尿路感染症、部位不明	N390				97	01	腹腔鏡下小切開腎摘出術	K772-3																
								97	02	腎周囲膿瘍切開術	K758																
								97	97	その他のKコード																	
11	0320	腎、泌尿器の疾患(その他)	腎静脈の塞栓症および血栓症	I823	00	0 6歳以上	手術なし	99	99	手術なし		1	1	シンチグラム	E100\$												
			バルカン<Balkan>腎症<ネフロパシー>	N150	06	1 6歳未満	その他の手術あり	97	97	その他のKコード																	
			その他の明示された腎尿細管間質性疾患	N158			瘢痕拘縮形成手術等	01	01	瘢痕拘縮形成手術	K010\$																
			腎尿細管間質性疾患、詳細不明	N159				01	02	尿道下裂形成手術	K819																
			他に分類される疾患における腎尿細管間質性障害	N16\$				01	02	陰茎形成術	K819-2																
			詳細不明の腎不全	N19				01	03	分層植皮術	K013\$																
			他に分類される疾患における尿路結石	N22\$				01	03	全層植皮術	K013-2\$																
			詳細不明の腎仙痛	N23				01	04	皮弁作成術、移動術、切開術、遷延皮弁術	K015\$																
			腎尿細管機能障害から生じた障害	N25\$				01	05	副甲状腺(上皮小体)腺腫過形成手術	K464\$																
			詳細不明の萎縮腎	N26				01	06	腎盂形成手術	K778																
			原因不明の矮小腎	N27\$				01	06	腹腔鏡下腎盂形成手術	K778-2																
			腎および尿管の障害、詳細不明	N289				01	07	腎摘出術	K772																
			他に分類される疾患における腎および尿管のその他の障害	N29\$				01	07	腹腔鏡下腎摘出術	K772-2																
			その他の膀胱障害	N32\$				01	07	腹腔鏡下小切開腎摘出術	K772-3																
			他に分類される疾患における膀胱障害	N33\$				01	09	経皮的腎(腎盂)瘻造設術	K775																
			尿道瘻	N360				01	10	経尿道的尿管狭窄拡張術	K783																
			尿道憩室	N361				01	11	小腸結腸内視鏡的止血術	K722																
			尿道小丘	N362				01	12	尿管切石術	K782\$																
			尿道のその他の明示された障害	N368				01	13	尿管口形成手術	K794																
			尿道の障害、詳細不明	N369				01	14	動脈形成術、吻合術 その他の動脈	K6105																

診断群分類			医療資源を最も投入した傷病名		年齢、出生時体重		手術				手術・処置等1				手術・処置等2				副傷病		重症度等									
MDC	コード	分類名	ICD名称	ICDコード	コード	年齢、出生時体重	手術分岐	対応コード	フラグ	点数表名称	区分番号等	対応コード	フラグ	処置等名称	区分番号等	対応コード	フラグ	処置等名称	区分番号等	対応コード	フラグ	疾患名	疾患コードまたはICDコード	フラグ	重症度等					
			他に分類される疾患における尿道の障害 N37\$ 尿路系のその他の明示された障害 N398 尿路系の障害、詳細不明 N399 前立腺のその他の障害 N42\$ 男性生殖器の炎症性障害、他に分類されないもの N49\$ 精巣<睾丸>の萎縮 N500 男性生殖器の血管障害 N501 男性生殖器の障害、詳細不明 N509 他に分類される疾患における男性生殖器の障害 N51\$ 処置後腎不全 N990 (手)術後陰嚢着 N992 子宮切除後陰(壁)脱 N993 処置後骨盤腹膜嚢着 N994 尿路の外部ストマの機能不全 N995 腎尿路生殖器系のその他の処置後障害 N998 腎尿路生殖器系の処置後障害、詳細不明 N999 尿管の無発生 Q624 尿管のその他の先天奇形 Q628							01 16 経皮的腎盂腫瘍切除術(経皮的腎瘻造設術を含む。) K765 01 17 経尿道的腎盂尿管腫瘍摘出術 K785 01 18 膀胱腫瘍摘出術 K802 01 19 膀胱壁切除術 K799 01 20 膀胱単純摘除術 K801\$ 01 21 試験開腹術 K636 01 21 腹腔鏡下試験開腹術 K636-3 01 21 腹腔鏡下試験切除術 K636-4 01 22 尿失禁手術 K823\$ 01 22 腹腔鏡下尿失禁手術 K823-4 01 23 膀胱瘻造設術 K805 01 24 尿道形成手術 K818\$ 01 24 尿道狭窄拡張術(尿道バルーンカテーテル) K821-2 01 25 尿道狭窄内視鏡手術 K821 01 25 尿道ステント前立腺部尿道拡張術 K821-3 01 26 外尿道腫瘍切除術 K816 01 27 尿道周囲腫瘍切開術 K813 01 28 精巣摘出術 K830 01 29 膀胱結石、異物摘出術 経尿道的手術 K7981 01 29 経尿道的尿管凝血除去術(バスケットワイヤーカテーテル使用) K798-2 01 30 尿道結石、異物摘出術 K815\$ 01 31 経尿道的尿管結石除去術 K781\$																				
11	0420	水腎症(その他)	尿管腎盂移行部閉塞を伴う水腎症 N130 尿管狭窄を伴う水腎症、他に分類されないもの N131 その他および詳細不明の水腎症 N133 尿管(症) N134 水腎症を伴わない尿管の屈曲および狭窄 N135				手術なし その他の手術あり 腎摘出術等			99 99 手術なし 97 03 経尿道的尿管狭窄拡張術 K783 97 04 経皮的尿管拡張術(経皮的腎瘻造設術を含む。) K766 97 97 その他のKコード K772 01 01 腹腔鏡下腎摘出術 K772-2 01 01 腹腔鏡下小切開腎摘出術 K772-3 01 02 腎盂形成手術 K778 01 02 腹腔鏡下腎盂形成手術 K778-2			1 1 経皮的腎(腎盂)瘻造設術 K775 1 1 経尿道的尿管ステント留置術 K783-2 1 1 経尿道的尿管ステント除去術 K783-3 1 1 膀胱結石、異物摘出術 経尿道的手術 K7981 1 1 経尿道的尿管凝血除去術(バスケットワイヤーカテーテル使用) K798-2																	
11	0430	腎動脈血栓症	腎虚血および腎梗塞 N280		00 0 6歳以上 06 1 6歳未満					99 99 手術なし 97 01 動脈形成術、吻合術 腹腔内動脈(大動脈を除く。) K6103 97 97 その他のKコード																				
12	0010	卵巣・子宮附属器の悪性腫瘍	卵巣の悪性新生物 C56 その他及び部位不明の女性生殖器の悪性新生物 C57\$ 卵巣の続発性悪性新生物 C796				手術なし その他の手術あり 子宮附属器悪性腫瘍手術(両側)等			99 99 手術なし 97 02 試験開腹術 K636 97 02 腹腔鏡下試験開腹術 K636-3 97 02 腹腔鏡下試験切除術 K636-4 97 97 その他のKコード K889 01 01 リンパ節群郭清術 後腹膜 K6277 01 01 リンパ節群郭清術 骨盤 K6278 01 01 大網切除術 K641 01 01 骨盤内臓全摘術 K645 01 01 直腸切除・切断術 低位前方切除術 K7402 01 01 子宮全摘術 K877 01 01 子宮附属器腫瘍摘出術(両側) K888\$ 01 01 卵管全摘除術、卵管腫瘍全摘除術、子宮卵管血管腫手術(両側) K888-2\$			6 10 ドキソルビシン塩酸塩リボソーム製剤 5 9 カルボプラチンドセタキセル水和物あり 5 9 カルボプラチン+パクリタキセルあり 4 8 化学療法ありかつ放射線療法なし 3 7 化学療法ありかつ放射線療法あり 2 6 化学療法なしかつ放射線療法あり 1 2 中心静脈注射 G005 1 1 人工呼吸 J045\$																	
12	002x	子宮頸・体部の悪性腫瘍	120021 子宮頸部の悪性腫瘍 子宮頸(部)の悪性新生物 C53\$				手術なし その他の手術あり			99 99 手術なし 97 04 試験開腹術 K636			4 8 化学療法ありかつ放射線療法なし 3 7 化学療法ありかつ放射線療法あり																	

診断群分類			医療資源を最も投入した傷病名		手術				手術・処置等1				手術・処置等2				副傷病		重症度等			
MDC	コード	分類名	ICD名称	ICDコード	コード	年齢、出生時体重	手術分岐	対応コード	フラグ	点数表名称	区分番号等	対応コード	フラグ	処置等名称	区分番号等	対応コード	フラグ	疾患名	疾患コードまたはICDコード	フラグ	重症度等	
			子宮頸(部)の上皮内癌	D06\$			97 04			腹腔鏡下試験開腹術	K636-3			2 6	化学療法なしかつ放射線療法あり			1 1	水腎症(その他)	110420		
			子宮頸(部)の異形成	N87\$			97 04			腹腔鏡下試験切除術	K636-4			1 2	中心静脈注射	G005		1 1	白血球疾患(その他)	130070		
			<b>120022 子宮体部の悪性腫瘍</b>				97 97			その他のKコード				1 1	人工呼吸	J045\$		1 2	脳腫瘍	010010		
			子宮体部の悪性新生物	C54\$			03 03			子宮内膜掻爬術	K861							1 2	腎臓または尿路の感染症	110310		
			子宮内腹の上皮内癌	D070			02 02			子宮筋腫摘出(核出)術 腔式等	K8722							1 2	子宮・子宮附属器の炎症性疾患	120110		
			<b>120023 子宮の悪性腫瘍(その他)</b>				02 02			子宮頸部(腔部)切除術	K867							1 3	静脈・リンパ管疾患	050180		
			子宮の悪性新生物、部位不明	C55			02 02			子宮頸部摘出術(腔部切断術を含む。)	K867-3							1 3	大腸(上行結腸からS状結腸)の悪性腫瘍	060035		
			その他および部位不明の女性生殖器の上皮内癌	D073			02 02			子宮頸部異形成上皮又は上皮内癌レーザー照射治療	K867-4							1 3	直腸肛門(直腸・S状結腸から肛門)の悪性腫瘍	060040		
							01 01			子宮悪性腫瘍手術等	K879							1 3	骨の悪性腫瘍(骨髄を除く。)	070040		
							01 01			リンパ節群郭清術 後腹膜	K6277							1 3	リンパ節、リンパ管の疾患	070520		
							01 01			リンパ節群郭清術 骨盤	K6278							1 3	2型糖尿病(糖尿病性ケトアシドーシスを除く。)	100070		
							01 01			骨盤内臓全摘術	K645							1 3	後腹膜疾患	110050		
							01 01			子宮全摘術	K877							1 3	下部尿路疾患	11013x		
																		1 3	腎、泌尿器の疾患(その他)	110320		
																		1 3	卵巢・子宮附属器の悪性腫瘍	120010		
																		1 3	貧血(その他)	130090		
																		1 3	血液疾患(その他)	130120		
12	0030	外陰の悪性腫瘍	外陰(部)の悪性新生物	C51\$			手術なし	99 99		手術なし			1 2	皮弁作成術、移動術、切断術、遷延皮弁術	K015\$	3 8		化学療法ありかつ放射線療法なし				
			外陰部の上皮内癌	D071			手術あり	97 01		皮膚悪性腫瘍切除術	K007\$		1 2	動脈(皮)弁術、筋(皮)弁術	K016	2 6		放射線療法				
			軽度外陰異形成	N900				97 01		女子外生殖器悪性腫瘍手術	K850\$		1 2	遊離皮弁術(顕微鏡下血管柄付きのもの)	K017	1 2		中心静脈注射	G005			
			中等度外陰異形成	N901				97 02		女子外生殖器腫瘍摘出術	K849		1 2	複合組織移植術	K019	1 1		人工呼吸	J045\$			
			高度外陰異形成、他に分類されないもの	N902				97 97		その他のKコード			1 2	自家遊離複合組織移植術(顕微鏡下血管柄付きのもの)	K020							
			外陰異形成、詳細不明	N903									1 2	粘膜移植術	K021\$							
			外陰の白斑症<ロイコプラキ>	N904									1 2	粘膜弁手術	K021-2\$							
													1 1	分層植皮術	K013\$							
													1 1	全層植皮術	K013-2\$							
12	0040	膣の悪性腫瘍	膣の悪性新生物	C52			手術なし	99 99		手術なし			1 2	皮弁作成術、移動術、切断術、遷延皮弁術	K015\$	3 8		化学療法ありかつ放射線療法なし				
			膣の上皮内癌	D072			手術あり	97 01		膣壁悪性腫瘍手術	K857		1 2	動脈(皮)弁術、筋(皮)弁術	K016	2 6		放射線療法				
			軽度膣異形成	N890				97 01		子宮全摘術	K877		1 2	遊離皮弁術(顕微鏡下血管柄付きのもの)	K017	1 2		中心静脈注射	G005			
			中等度膣異形成	N891				97 02		膣壁腫瘍摘出術	K856		1 2	複合組織移植術	K019	1 1		人工呼吸	J045\$			
			高度膣異形成、他に分類されないもの	N892				97 97		その他のKコード			1 2	自家遊離複合組織移植術(顕微鏡下血管柄付きのもの)	K020							
			膣異形成、詳細不明	N893									1 2	粘膜移植術	K021\$							
			膣の白斑症<ロイコプラキ>	N894									1 2	粘膜弁手術	K021-2\$							
													1 2	造瘻術、腔閉鎖症術	K859\$							
													1 1	分層植皮術	K013\$							
													1 1	全層植皮術	K013-2\$							
12	0050	絨毛性疾患	胎盤の悪性新生物	C58			手術なし	99 99		手術なし								1 8	化学療法			
			胎盤の性状不詳または不明の新生物	D392			その他の手術あり	97 01		子宮全摘術	K877											
			胎状奇胎	O01\$				97 97		その他のKコード												

診断群分類			医療資源を最も投入した傷病名		年齢、出生時体重		手術				手術・処置等1				手術・処置等2				副傷病		重症度等						
MDC	コード	分類名	ICD名称	ICDコード	フラグ	年齢、出生時体重	手術分岐	対 応 コ ー ド	フ ラ グ	点数表名称	区分番号 等	対 応 コ ー ド	フ ラ グ	処置等名称	区分番号 等	対 応 コ ー ド	フ ラ グ	処置等名称	区分番号 等	対 応 コ ー ド	フ ラ グ	疾患名	疾患コ ード または ICD コード	フ ラ グ	重症度 等		
							胞状奇胎除去術等	01	02	胞状奇胎除去術	K911																
12	0060	子宮の良性腫瘍	子宮平滑筋腫	D25\$			手術なし	99	99	手術なし	K861					1	1	人工呼吸	J045\$								
			子宮のその他の良性新生物	D26\$			その他の手術あり	97	97	その他のK コード																	
			子宮の性状不詳または不明の新生物	D390			腹腔鏡下腔式子宮全摘 術等	02	02	腹腔鏡下腔式子宮全摘 術	K877-2																
								02	02	腹腔鏡下子宮筋腫摘出(核出)術	K872-2																
								02	03	子宮鏡下有茎粘膜下筋腫切出術、子宮内膜ポ リープ切除術	K872-3																
							子宮全摘術等	02	03	子宮鏡下子宮筋腫摘出術	K873																
								01	01	子宮全摘術	K877																
								01	01	子宮息肉様筋腫摘出術(腔式)	K871																
								01	01	子宮筋腫摘出(核出)術 腔式	K8721																
								01	01	子宮筋腫摘出(核出)術 腔式	K8722																
								01	01	子宮腔上部切断術	K876																
								01	01	腹腔鏡下子宮腔上部切断術	K876-2																
								01	01	広韧带内腫瘍摘出術	K878																
								01	01	腹腔鏡下広韧带内腫瘍摘出術	K878-2																
12	0070	卵巣の良性腫瘍	卵巣の良性新生物	D27			手術なし	99	99	手術なし					1	1	人工呼吸	J045\$				1	3	心不全	050130		
			卵巣の性状不詳または不明の新生物	D391			その他の手術あり	97	97	その他のK コード												1	3	腹膜炎、腹腔内 臓瘍(女性器臓 器を除く。)	060370		
							卵巣部分切除術(腔式 を含む。) 腹腔鏡によ るもの等	02	02	卵巣部分切除術(腔式を含む。) 腹腔鏡による もの	K8872											1	3	水腎症(その他)	110420		
								02	02	腔式卵巣嚢腫内容排除術	K885																
								02	02	卵管結紮術(腔式を含む。)(両側) 腹腔鏡によ るもの	K887-22																
								02	02	卵管口切開術 腹腔鏡によるもの	K887-32																
								02	02	腹腔鏡下多嚢胎性卵巣焼灼術	K887-4																
								02	02	子宮付属器腫瘍摘出術(両側) 腹腔鏡によるも の	K8882																
								02	02	卵管全摘除術、卵管腫瘍全摘除術、子宮卵管留 血腫手術(両側) 腹腔鏡によるもの	K888-22																
							卵巣部分切除術(腔式 を含む。) 開腹によるも の等	01	01	卵巣部分切除術(腔式を含む。) 開腹によるも の	K8871																
								01	01	子宮腔上部切断術	K876																
								01	01	腹腔鏡下子宮腔上部切断術	K876-2																
								01	01	子宮全摘術	K877																
								01	01	広韧带内腫瘍摘出術	K878																
								01	01	腹腔鏡下広韧带内腫瘍摘出術	K878-2																
								01	01	卵管結紮術(腔式を含む。)(両側) 開腹による もの	K887-21																
								01	01	卵管口切開術 開腹によるもの	K887-31																
								01	01	子宮付属器腫瘍摘出術(両側) 開腹によるもの	K8881																
								01	01	卵管全摘除術、卵管腫瘍全摘除術、子宮卵管留 血腫手術(両側) 開腹によるもの	K888-21																
12	0080	女性生殖器の良 性腫瘍(その他)	その他および部位不明の女性生殖器 の良性新生物	D28\$			手術なし	99	99	手術なし				1	2	皮弁作成術、移動術、切断術、遷延皮弁術	K015\$			1	1	人工呼吸	J045\$				
			その他の女性生殖器の性状不詳また は不明の新生物	D397			手術あり	97	01	腔壁腫瘍摘出術	K856			1	2	動脈(皮)弁術、筋(皮)弁術	K016										
			女性生殖器の性状不詳または不明の 新生物、部位不明	D399				97	01	子宮付属器腫瘍摘出術(両側)	K888\$			1	2	遊離皮弁術(顕微鏡下血管柄付きのもの)	K017										
								97	01	卵管全摘除術、卵管腫瘍全摘除術、子宮卵管留 血腫手術(両側)	K888-2\$			1	2	複合組織移植術	K019										
								97	02	輪状処女環切除術	K847			1	2	粘膜炎移植術	K021\$										
								97	02	バルトリン腺嚢腫瘍摘出術(造袋術を含む。)	K848			1	2	粘膜炎手術	K021- 2\$										
								97	03	皮膚、皮下腫瘍摘出術(露出部以外)	K006\$			1	2	遠隔術、腔閉鎖症術	K859\$										
								97	97	その他のK コード				1	1	分層植皮術	K013\$										
														1	1	全層植皮術	K013- 2\$										
12	0090	生殖器脱出症	女性性器脱	N81\$			手術なし	99	99	手術なし					1	1	人工呼吸	J045\$									
							手術あり	97	01	直腸脱手術 腹会陰からのもの(腸切除を含 む。)	K7424																
								97	01	子宮脱手術	K865\$																
								97	01	子宮全摘術	K877																
								97	02	膀胱脱手術	K802-2\$																

診断群分類			医療資源を最も投入した傷病名		年齢、出生時体重		手術				手術・処置等1				手術・処置等2				副傷病		重症度等					
MDC	コード	分類名	ICD名称	ICDコード	コ ラ ド	年 齢、出 生 時 体 重	手術 分 岐	対 応 コ ド	フ ラ グ	点 数 表 名 称	区 分 番 号 等	対 応 コ ド	フ ラ グ	処 置 等 名 称	区 分 番 号 等	対 応 コ ド	フ ラ グ	処 置 等 名 称	区 分 番 号 等	対 応 コ ド	フ ラ グ	疾 患 名	疾 患 コ ド ま た は ICD コ ド	フ ラ グ	重 症 度 等	
									97 02 会陰形成手術 97 02 陰壁裂創縫合術(分娩時を除く。) 陰円蓋に及ぶ裂創 97 02 陰閉鎖術 97 02 造陰術、陰閉鎖症術 陰断端挙上によるもの 97 02 陰壁形成手術 97 02 陰断端挙上術(陰式、腹式) 97 97	K851\$ K852\$ K853\$ K859\$ K860 K860-2 その他のKコード																
12	0100	子宮内膜症	子宮の子宮内膜症 卵巣の子宮内膜症 卵管の子宮内膜症 骨盤腹膜の子宮内膜症 直腸腔中隔および腔の子宮内膜症 腸の子宮内膜症 皮膚瘢痕における子宮内膜症 その他の子宮内膜症 子宮内膜症、詳細不明	N800 N801 N802 N803 N804 N805 N806 N808 N809			手術なし その他の手術あり	99 99 97 97	手術なし その他のKコード				1	1	人工呼吸	J045\$										
12	0110	子宮・子宮附属器の炎症性疾患	卵管炎および卵巣炎 子宮の炎症性疾患、子宮頸(部)を除く 子宮頸(部)の炎症性疾患 その他の女性骨盤炎症性疾患 他に分類される疾患における女性骨盤炎症性障害	N70\$ N71\$ N72 N73\$ N74\$			手術なし その他の手術あり	99 99 97 03	手術なし 卵管形成手術(卵管・卵巣移植、卵管架橋等)	K890				1	1	人工呼吸	J045\$	1 2 2型糖尿病(糖 尿病性ケトアシ ドシスを除く。) 1 3 腹膜炎、腹腔内 臓器(女性器臓 器を除く。)	100070 060370							
12	0120	卵巣・卵管・広間膜の非炎症性疾患	卵巣、卵管および子宮広間膜の非炎症性障害	N83\$			手術なし 手術あり	99 99 97 01 97 01 97 01 97 01 97 01 97 01 97 97	手術なし 子宮附属器癒着剥離術(両側) 卵巣部分切除術(陰式を含む。) 卵管結紮術(陰式を含む。)(両側) 卵管口切開術 子宮附属器腫瘍摘出術(両側) 卵管全摘除術、卵管腫瘍全摘除術、子宮卵管留血腫手術(両側) その他のKコード	K886\$ K887\$ K887-2\$ K887-3\$ K888\$ K888-2\$ その他のKコード			1	1	人工呼吸	J045\$										
12	0130	子宮外妊娠	子宮外妊娠	O00\$			手術なし 手術あり	99 99 97 01 97 01 97 02 97 97	手術なし 子宮全摘術 子宮外妊娠手術 子宮内膜掻爬術 その他のKコード	K877 K912\$ K861 その他のKコード			1	2	人工呼吸	J045\$										
12	0140	流産	受胎のその他の異常生成物 自然流産 医学的人工流産 その他の流産 詳細不明の流産 不成功に終わった人工流産	O02\$ O03\$ O04\$ O05\$ O06\$ O07\$			手術なし	99 99 97 01 97 02 97 02 97 97	手術なし 子宮全摘術 流産手術 子宮内容除去術(不全流産)	K877 K909\$ K909-2 その他のKコード			1	3	血管塞栓術(頭部、胸腔、腹腔内血管)	K615\$	1	2	人工呼吸	J045\$						

診断群分類			医療資源を最も投入した傷病名		年齢、出生時体重		手術				手術・処置等1			手術・処置等2			副傷病		重症度等				
MDC	コード	分類名	ICD名称	ICDコード	フラグ	年齢、出生時体重	手術分岐	対応コード	フラグ	点数表名称	区分番号等	対応コード	フラグ	処置等名称	区分番号等	対応コード	フラグ	疾患名	疾患コードまたはICDコード	フラグ	重症度等		
			流産、子宮外妊娠および胎状奇胎妊娠に続発する合併症	O08\$																			
12	0150	妊娠早期の出血	妊娠早期の出血	O20\$			手術なし	99	99	手術なし				1	2	人工呼吸	J045\$						
			手術あり				97	01	子宮頸管縫縮術	K906\$													
							97	01	流産手術	K909\$													
							97	01	子宮内容除去術(不全流産)	K909-2													
							97	01	胎状奇胎除去術	K911													
							97	97		その他のKコード													
12	0160	妊娠高血圧症候群関連疾患	妊娠、分娩および産後<尿>に合併する既存の高血圧(症)	O10\$			手術なし	99	99	手術なし		1	4	試験開腹術	K636	1	4	人工腎臓 その他の場合	J0383	1	1	早産、切迫早産	120170
			増悪したたんばく蛋白>尿を伴う既存の高血圧性障害	O11			手術あり	97	01	子宮破裂手術	K903\$	1	4	腹腔鏡下試験開腹術	K636-3	1	4	血漿交換療法	J039				
			高血圧(症)を伴わない妊娠浮腫および妊娠たんばく蛋白>尿	O12\$				97	01	妊娠子宮摘出術(ボロー手術)	K904	1	4	腹腔鏡下試験切除術	K636-4	1	3	中心静脈注射	G005				
			明らかなたんばく蛋白>尿を伴わない妊娠高血圧(症)	O13				97	02	帝王切開術	K898\$	1	4	胆嚢摘出術	K672	1	2	人工呼吸	J045\$				
			明らかなたんばく蛋白>尿を伴う妊娠高血圧(症)	O14\$				97	03	分娩時頸部切開術(縫合を含む。)	K891	1	4	腸管癒着症手術	K714								
			子宮く病>	O15\$				97	03	子宮内反症整復手術(腔式、腹式) 非観血的	K9051	1	4	小腸切除術 悪性腫瘍手術以外の切除術	K7161								
			詳細不明の母体の高血圧(症)	O16				97	03	子宮内反症整復手術(腔式、腹式) 観血的	K9052	1	4	虫垂切除術	K718\$								
								97	03	子宮頸管縫縮術	K906\$	1	4	結腸切除術	K719\$								
								97	03	流産手術	K909\$	1	3	血管塞栓術(頭部、胸腔、腹腔内血管)	K615\$								
								97	03	子宮内容除去術(不全流産)	K909-2	1	2	子宮筋腫摘出(核出)術 腹式	K8721								
								97	04	骨盤位娩出術	K892	1	2	子宮附属器腫瘍摘出術(両側) 開腹によるもの	K8881								
								97	04	吸引娩出術	K893	1	1	子宮頸管縫縮術	K906\$								
								97	04	鉗子娩出術	K894\$												
								97	04	胎児縮小術(娩出術を含む。)	K899												
								97	04	臍帯還納術	K900												
								97	04	脱垂肢整復術	K900-2												
								97	04	子宮双手圧迫術(大動脈圧迫術を含む。)	K901												
								97	04	胎盤用手剥離術	K902												
								97	05	会陰(陰門)切開及び縫合術(分娩時)	K895												
								97	05	会陰(陰壁)裂創縫合術(分娩時)	K896\$												
								97	05	頸管裂創縫合術(分娩時)	K897												
								97	06	胎児外回転術	K907												
								97	06	胎児内(双合)回転術	K908												
								97	97		その他のKコード												
12	0165	妊娠合併症等	過度の妊娠嘔吐	O21\$			手術なし	99	99	手術なし		1	4	試験開腹術	K636	1	4	人工腎臓 その他の場合	J0383				
			妊娠中の静脈合併症	O22\$			手術あり	97	01	子宮破裂手術	K903\$	1	4	腹腔鏡下試験開腹術	K636-3	1	4	血漿交換療法	J039				
			妊娠中の腎尿路性器感染症	O23\$				97	01	妊娠子宮摘出術(ボロー手術)	K904	1	4	腹腔鏡下試験切除術	K636-4	1	3	中心静脈注射	G005				
			妊娠中の栄養失調(症)	O25				97	01	子宮内反症整復手術(腔式、腹式) 観血的	K9052	1	4	胆嚢摘出術	K672	1	2	人工呼吸	J045\$				
			主として妊娠に関連するその他の病態の母体ケア	O26\$				97	02	帝王切開術	K898\$	1	4	腸管癒着症手術	K714								
								97	03	分娩時頸部切開術(縫合を含む。)	K891	1	4	小腸切除術 悪性腫瘍手術以外の切除術	K7161								
								97	03	子宮内反症整復手術(腔式、腹式) 非観血的	K9051	1	4	虫垂切除術	K718\$								
								97	03	流産手術	K909\$	1	4	結腸切除術	K719\$								
								97	03	子宮内容除去術(不全流産)	K909-2	1	3	血管塞栓術(頭部、胸腔、腹腔内血管)	K615\$								
								97	04	骨盤位娩出術	K892	1	2	子宮筋腫摘出(核出)術 腹式	K8721								
								97	04	吸引娩出術	K893	1	2	子宮附属器腫瘍摘出術(両側) 開腹によるもの	K8881								
								97	04	鉗子娩出術	K894\$	1	1	子宮頸管縫縮術	K906\$								
								97	04	胎児縮小術(娩出術を含む。)	K899												
								97	04	臍帯還納術	K900												
								97	04	脱垂肢整復術	K900-2												
								97	04	子宮双手圧迫術(大動脈圧迫術を含む。)	K901												
								97	04	胎盤用手剥離術	K902												
								97	05	会陰(陰門)切開及び縫合術(分娩時)	K895												
								97	05	会陰(陰壁)裂創縫合術(分娩時)	K896\$												
								97	05	頸管裂創縫合術(分娩時)	K897												
								97	06	胎児外回転術	K907												
								97	06	胎児内(双合)回転術	K908												
								97	97		その他のKコード												
12	0170	早産、切迫早産	多胎妊娠	O30\$			手術なし	99	99	手術なし		1	4	試験開腹術	K636	1	4	人工腎臓 その他の場合	J0383	1	2	妊娠早期の出血	120150
			妊娠満37週未満の偽陣痛	O470			その他の手術あり	97	04	吸引娩出術	K893	1	4	腹腔鏡下試験開腹術	K636-3	1	4	血漿交換療法	J039				

診断群分類			医療資源を最も投入した傷病名		年齢、出生時体重			手術				手術・処置等1				手術・処置等2				副傷病		重症度等					
MDC	コード	分類名	ICD名称	ICDコード	コ ロ ド	年 齢 、 出 生 時 体 重	手 術 分 岐	対 応 コ ド	フ ラ グ	点 数 表 名 称	区 分 番 号 等	対 応 コ ド	フ ラ グ	処 置 等 名 称	区 分 番 号 等	対 応 コ ド	フ ラ グ	処 置 等 名 称	区 分 番 号 等	対 応 コ ド	フ ラ グ	疾 患 名	疾 患 コ ド ま た は ICD コ ド	フ ラ グ	重 症 度 等		
			妊婦満37週以後の偽陣痛	O471																							
			偽陣痛、詳細不明	O479																							
			早産	O60																							
			子宮双全摘術等																								
			子官破裂手術等																								
			子官破裂手術																								
			妊婦子宮摘出術(ポロー手術)																								
			帝王切開術																								
			子宮内反症修復手術(陰式、腹式)																								
			子官破裂手術																								
			子宮破裂手術																								
12	0180	胎児及び胎児付産物の異常	多胎妊娠に特異的な合併症	O31\$			手術なし	99	99	手術なし	K995\$	1	4	試験開腹術	K636	1	4	人工腎臓 その他の場合	J0383	1	2	早産、切迫早産	120170				
			既知の胎位異常またはその疑いのための母体ケア	O32\$			その他の手術あり	97	97	その他のKコード	K905\$	1	4	腹腔鏡下試験開腹術	K636-3	1	4	血漿交換療法	J039								
			既知の胎児骨盤不均衡またはその疑いのための母体ケア	O33\$			胎児外回転術等	03	06	胎児外回転術	K907	1	4	腹腔鏡下試験切除術	K636-4	1	3	中心静脈注射	G005								
			既知の母体骨盤臓器の異常またはその疑いのための母体ケア	O34\$				03	06	胎児内(双合)回転術	K908	1	4	胆嚢摘出術	K672	1	2	人工呼吸	J045\$								
			既知の胎児異常および傷害またはその疑いのための母体ケア	O35\$			骨盤位娩出術等	02	04	骨盤位娩出術	K892	1	4	腸管癒着症手術	K714												
			その他の既知の胎児側の問題またはその疑いのための母体ケア	O36\$				02	04	吸引娩出術	K893	1	4	小腸切除術 悪性腫瘍手術以外の切除術	K7161												
			羊水過多症	O40				02	04	鉗子娩出術	K894\$	1	4	虫垂切除術	K718\$												
			羊水および羊膜のその他の障害	O41\$				02	04	胎児縮小術(娩出術を含む。)	K899	1	4	結腸切除術	K719\$												
			前期破水	O42\$				02	04	臍帯還納術	K900	1	3	血管塞栓術(頭部、胸腔、腹腔内血管)	K615\$												
			胎盤障害	O43\$				02	04	脱垂肢整復術	K900-2	1	2	子宮筋腫摘出(核出)術 腹式	K8721												
			分娩前出血、他に分類されないもの	O46\$				02	04	子宮双全手圧迫術(大動脈圧迫術を含む。)	K901	1	2	子宮付属器腫瘍摘出術(両側) 開腹によるもの	K8881												
			遷延妊娠	O48				02	04	胎盤用手剥離術	K902	1	1	子宮頸管縫縮術	K906\$												
			分産時頸部切開術(縫合を含む。)					02	05	分産時頸部切開術(縫合を含む。)	K891																
			会陰(陰門)切開及び縫合術(分娩時)					02	05	会陰(陰門)切開及び縫合術(分娩時)	K895																
			会陰(陰門)裂創縫合術(分娩時)					02	05	会陰(陰門)裂創縫合術(分娩時)	K896\$																
			頸管裂創縫合術(分娩時)					02	05	頸管裂創縫合術(分娩時)	K897																
			子宮全摘術等					01	01	子宮全摘術	K877																
			子宮破裂手術					01	01	子宮破裂手術	K903\$																
			妊婦子宮摘出術(ポロー手術)					01	01	妊婦子宮摘出術(ポロー手術)	K904																
			子宮筋腫摘出(核出)術 腹式					01	02	子宮筋腫摘出(核出)術 腹式	K8722																
			帝王切開術					01	02	帝王切開術	K898\$																
			子宮内反症修復手術(陰式、腹式)					02	02	子宮内反症修復手術(陰式、腹式)	K905\$																
			子宮全摘術					01	01	子宮全摘術	K877																
			子宮破裂手術					01	01	子宮破裂手術	K903\$																
			子宮破裂手術					01	01	子宮破裂手術	K903\$																
			子宮破裂手術					01	01	子宮破裂手術	K903\$																
			子宮破裂手術					01	01	子宮破裂手術	K903\$																
			子宮破裂手術					01	01	子宮破裂手術	K903\$																
			子宮破裂手術					01	01	子宮破裂手術	K903\$																





診断群分類			医療資源を最も投入した傷病名		年齢、出生時体重		手術				手術・処置等1				手術・処置等2				副傷病		重症度等				
MDC	コード	分類名	ICD名称	ICDコード	コラド	年齢、出生時体重	手術分岐	対 応 コ ド	フラ グ	点数表名称	区分番号 等	対 応 コ ド	フラ グ	処置等名称	区分番号 等	対 応 コ ド	フラ グ	処置等名称	区分番号 等	対 応 コ ド	フラ グ	疾患名	疾患コ ドまたはICD コード	フラ グ	重症度 等
										01 03 肛門良性腫瘍、肛門ポリープ、肛門尖圭コンジ ローム切除術	K747														
										01 03 陰壁腫瘍摘出術	K856														
										01 03 陰壁萎縮切除術	K856-2														
										01 03 陰ポリープ切除術	K856-3														
										01 03 陰壁尖圭コンジローム切除術	K856-4														
										01 03 子宮頸管ポリープ切除術	K866														
										01 03 子宮陰部冷凍凝固術	K866-2														
12	0230	子宮の非炎症性障害	子宮のその他の非炎症性障害、子宮頸(部)を除く 子宮頸(部)のびらんおよび外反(症) 子宮頸(部)のその他の非炎症性障害	N85\$ N86 N88\$			手術なし その他の手術あり 子宮鏡下子宮中隔切除術、子宮内腔癒着切除術(癒着剥離術を含む。)等 子宮頸部(陰部)切除術 子宮頸部異形成上皮又は上皮内癌レーザー照射治療 子宮頸管形成手術 子宮内膜掻爬術 子宮位置矯正術 子宮全摘術	99 97	99 97	手術なし その他のK コード K863-2 K867 K867-4 K883 K861 K864\$ K877							1 2	人工呼吸	J045\$		1 3 1 3	卵巣の良性腫瘍 妊娠早期の出血 早産、切迫早産	120070 120150 120170		
12	0240	膣及び外陰の非炎症性障害	膣の狭窄および閉鎖 処女膜輪狭小 膣留血症 膣のその他の明示された非炎症性障害 膣の非炎症性障害、詳細不明 外陰萎縮 外陰肥大 外陰のうく>膣 外陰および会陰のその他の明示された非炎症性障害 外陰および会陰の非炎症性障害、詳細不明	N895 N896 N897 N898 N899 N905 N906 N907 N908 N909			手術なし 手術あり 全層植皮術 皮弁作成術、移動術、切断術、遷延皮弁術 遊離皮弁術(顕微鏡下血管柄付きのもの)	99 97	99 97	手術なし 会陰形成手術 膣壁形成手術 卵管形成手術(卵管・卵巣移植、卵管架橋等) 処女膜切開術 処女膜切除術 輪状処女膜切除術 膣壁裂創縫合術(分娩時を除く。) 分層植皮術 全層植皮術 皮弁作成術、移動術、切断術、遷延皮弁術 遊離皮弁術(顕微鏡下血管柄付きのもの)	K851\$ K860 K890 K845 K846 K847 K852\$ K013\$ K013-2\$ K015\$ K017 その他のK コード							1 2	人工呼吸	J045\$					
12	0250	生殖・月経周期に関連する病態	無月経、過少月経および希発月経 過多月経、頻発月経及び月経不順 子宮および膣のその他の異常出血 女性生殖器及び月経周期に関連する疼痛及びその他の病態 閉経期およびその他の閉経周辺期障害 習慣流産 女性不妊症	N91\$ N92\$ N93\$ N94\$ N95\$ N96 N97\$			手術なし 手術あり	99 97	99 97	手術なし 子宮内膜掻爬術	K861 その他のK コード														
12	0260	分娩の異常	分娩誘発の不成功 娩出力の異常 遷延分娩 胎位異常および胎向異常による分娩停止 母体の骨盤異常による分娩停止 その他の分娩停止 分娩時出血を合併する分娩、他に分類されないもの 胎児ストレス[仮死<ジストレス>]を合併する分娩 臍帯合併症を合併する分娩 分娩における会陰裂傷<laceration> その他の産科的外傷 第3期出血 その他の分娩直後出血 遷延および二次性分娩後出血 遺残胎盤および遺残卵膜、出血を伴わないもの 分娩における麻酔合併症	O61\$ O62\$ O63\$ O64\$ O65\$ O66\$ O67\$ O68\$ O69\$ O70\$ O71\$ O721 O722 O73\$ O74\$			手術なし その他の手術あり 骨盤位娩出術等	99 97	99 97	手術なし 子宮頸管縫縮術 胎児外回転術 胎児内(双合)回転術 骨盤位娩出術 吸引娩出術 鉗子娩出術 臍帯還納術 脱垂整復術 子宮双手圧迫術(大動脈圧迫術を含む。) 胎盤用手剥離術 分娩時頸部切開術(縫合を含む。) 会陰(陰門)切開及び縫合術(分娩時) 会陰(陰壁)裂創縫合術(分娩時) 頭管裂創縫合術(分娩時)	K906\$ K907 K908 その他のK コード K892 K893 K894\$ K900 K900-2 K901 K902 K891 K895 K896\$ K897		1 3	血管塞栓術(頭部、胸腔、腹腔内血管)	K615\$	1 4 1 3 1 2	人工腎臓 その他の場合 血漿交換療法 中心静脈注射 人工呼吸	J0383 J039 G005 J045\$							

診断群分類			医療資源を最も投入した傷病名		年齢、出生時体重		手術				手術・処置等1			手術・処置等2			副傷病		重症度等							
MDC	コード	分類名	ICD名称	ICDコード	コ ラ グ	年齢、出生 時体重	手術分岐	対 応 コ ド	フラ グ	点数表名称	区分番号 等	対 応 コ ド	フラ グ	処置等名称	区分 番号 等	対 応 コ ド	フラ グ	処置等名称	区分 番号 等	対 応 コ ド	フラ グ	疾患名	疾患コ ドまたは ICD コード	フラ グ	重症度 等	
			分娩のその他の合併症、他に分類されないもの 鉗子分娩および吸引分娩による単胎分娩 帝王切開による単胎分娩 その他の介助単胎分娩 多胎分娩	O75\$ O81\$ O82\$ O83\$ O84\$			子宮破裂手術等	01 01	子宮破裂手術	K903\$																
12	0270	産褥期を中心とするその他の疾患	母体の分娩前スクリーニングにおける異常所見 妊娠中の麻酔合併症 産じょく＜褥＞性敗血症 その他の産じょく＜褥＞性感染症 産じょく＜褥＞における静脈合併症 産科的塞栓症 産じょく＜褥＞における麻酔合併症 帝王切開術の離開 産科的会陰創の離開 産科的創傷の血腫 産じょく＜褥＞における心筋症 分娩後急性腎不全 産じょく＜褥＞のその他の合併症、他に分類されないもの 産じょく＜褥＞の合併症、詳細不明 妊娠、分娩および産じょく＜褥＞の合併症の続発・後遺症 原因不明の産科的死亡 分娩満42日以後1年未満に発生したあらゆる産科的原因による母体死亡 直接産科的原因の続発・後遺症による死亡 他に分類されるが妊娠、分娩および産じょく＜褥＞に合併する母体の感染症および寄生虫症 他に分類されるが妊娠、分娩および産じょく＜褥＞に合併するその他の母体疾患	O28\$ O29\$ O85 O86\$ O87\$ O88\$ O89\$ O900 O901 O902 O903 O904 O908 O909 O94 O95 O96 O97 O98\$ O99\$			手術なし	99 99	手術なし			1 3	血管塞栓術(頭部、胸腔、腹腔内血管)	K615\$	1 4	人工腎臓 その他の場合	J0383									
			産褥期の乳房障害	O922 O923 O924 O925 O926 O927				99 99	手術なし			1 3	血管塞栓術(頭部、胸腔、腹腔内血管)	K615\$	1 4	人工腎臓 その他の場合	J0383	1 4 1 3	血漿交換療法 中心静脈注射	J039 G005						
			骨盤静脈瘤、外陰静脈瘤	I862 I863			99 99	手術なし																		
			人工授精に関する合併症	N98\$			99 99	手術なし																		
13	0010	急性白血病	急性リンパ芽球性白血病 亜急性リンパ球性白血病 前リンパ球性白血病 その他のリンパ性白血病 リンパ性白血病、詳細不明 急性骨髄性白血病 亜急性骨髄性白血病 骨髄性肉腫 急性前骨髄球性白血病 急性骨髄単球性白血病 その他の骨髄性白血病 骨髄性白血病、詳細不明 急性単球性白血病 亜急性単球性白血病	C910 C912 C913 C917 C919 C920 C922 C923 C924 C925 C927 C929 C930 C932	00 0 15歳以上 15 1 15歳未満	手術なし 手術あり	99 99 97 03	手術なし 脾摘出術		K711							7 12	ネララビン		1 2	2型糖尿病(糖尿 病性ケトアシ ドシスを除 く。)	100070				
			急性骨髄性白血病	C920			97 03	腹腔鏡下脾摘出術		K711-2							6 11	ダサチニブ水和物		1 2	代謝性疾患(糖 尿病を除く。)	100300				
			急性骨髄単球性白血病	C925			97 04	リンパ節摘出術		K626\$ その他のK コード							6 11	ニロチニブ塩酸塩水和物 三酸化ヒ素製剤 ゲムツスマブオゾガ マインシ イマチニブメシル酸		5 10 4 9 3 8						
			骨髄性肉腫	C923			97 97	手術あり									2 7	化学療法 放射線療法		1 6						
			急性前骨髄球性白血病	C924			97 97	手術なし									1 3	人工腎臓 その他の場合		1 3						
			急性骨髄単球性白血病	C925			97 97	手術なし									1 2	中心静脈注射		1 2						
			その他の骨髄性白血病	C927													1 1	人工呼吸		1 1						
			骨髄性白血病、詳細不明	C929																						
			急性単球性白血病	C930																						
			亜急性単球性白血病	C932																						

診断群分類			医療資源を最も投入した傷病名		年齢、出生時体重		手術			手術・処置等1			手術・処置等2			副傷病		重症度等				
MDC	コード	分類名	ICD名称	ICDコード	コード	年齢、出生時体重	手術分岐	対応コード	フラグ	点数表名称	区分番号等	対応コード	フラグ	処置等名称	区分番号等	対応コード	フラグ	疾患名	疾患コードまたはICDコード	フラグ	重症度等	
			その他の単球性白血病 単球性白血病, 詳細不明 急性赤血病および赤白血病 急性巨核芽球性白血病 肥満細胞白血病 急性汎骨髄症 急性骨髄線維症 その他の明示された白血病 細胞型不明の急性白血病 細胞型不明の亜急性白血病 細胞型不明のその他の白血病 白血病, 詳細不明	C937 C939 C940 C942 C943 C944 C945 C947 C950 C952 C957 C959																		
13	0020	ホジキン病	ホジキン<Hodgkin>病 リンパ球優勢型 ホジキン<Hodgkin>病 結節硬化型 ホジキン<Hodgkin>病 混合細胞型 ホジキン<Hodgkin>病 リンパ球減少型 その他のホジキン<Hodgkin>病 ホジキン<Hodgkin>病, 詳細不明	C810 C811 C812 C813 C817 C819			手術なし 手術あり	99 99	手術なし 脾摘出術 腹腔鏡下脾摘出術 リンパ節摘出術					3 8 2 6 1 3 1 2 1 1			化学療法ありかつ放射線療法なし 放射線療法 人工腎臓 その他の場合 中心静脈注射 人工呼吸	J0383 G005 J045\$	1 2	白血球疾患(その他)	130070	
13	0030	非ホジキンリンパ腫	中細胞型, ろく濾> 胞性非ホジキン<non-Hodgkin>リンパ腫 中細胞および大細胞混合型, ろく濾> 胞性非ホジキン<non-Hodgkin>リンパ腫 大細胞型, ろく濾> 胞性非ホジキン<non-Hodgkin>リンパ腫 ろく濾> 胞性非ホジキン<non-Hodgkin>リンパ腫のその他の型 ろく濾> 胞性非ホジキン<non-Hodgkin>リンパ腫, 詳細不明 びまん性非ホジキン<non-Hodgkin>リンパ腫 小細胞型(びまん性) びまん性非ホジキン<non-Hodgkin>リンパ腫 小切れ込み核細胞型(びまん性) びまん性非ホジキン<non-Hodgkin>リンパ腫 小細胞および大細胞混合型(びまん性) びまん性非ホジキン<non-Hodgkin>リンパ腫 大細胞型(びまん性) びまん性非ホジキン<non-Hodgkin>リンパ腫 免疫芽球型(びまん性) びまん性非ホジキン<non-Hodgkin>リンパ腫 リンパ芽球型(びまん性) びまん性非ホジキン<non-Hodgkin>リンパ腫 未分化型(びまん性) バーキット<Burkitt>腫瘍 びまん性非ホジキン<non-Hodgkin>リンパ腫のその他の型 びまん性非ホジキン<non-Hodgkin>リンパ腫, 詳細不明 菌状息肉症 セザリ<Sezary>病 Tゾーン<T-zone>リンパ腫 リンパ腫上皮性リンパ腫 末梢性T細胞リンパ腫 その他および詳細不明のT細胞リンパ腫 リンパ肉腫 巨細胞リンパ腫, 詳細不明 非ホジキン<non-Hodgkin>リンパ腫のその他の明示された型 非ホジキン<non-Hodgkin>リンパ腫, 型不明	C820 C821 C822 C827 C829 C830 C831 C832 C833 C834 C835 C836 C837 C838 C839 C840 C841 C842 C843 C844 C845 C850 C851 C857 C859		手術なし 手術あり	99 99	手術なし 胃局所切除術 腹腔鏡下胃局所切除術 胃切除術 腹腔鏡下胃切除術 噴門側胃切除術 脾摘出術 腹腔鏡下脾摘出術 リンパ節摘出術							5 9 5 9 4 8 3 7 2 6 1 3 1 2 1 1		イブリツモマブチウキセタン塩化イットリウム イブリツモマブチウキセタン塩化インジウム リツキシマブ 化学療法ありかつ放射線療法なし 放射線療法 人工腎臓 その他の場合 中心静脈注射 人工呼吸	J0383 G005 J045\$	1 1 1 2 1 3	敗血症 脳性麻痺 脳腫瘍	180010 070140 010010	
13	0040	多発性骨髄腫、免疫系悪性新生物	ワルデンストローム<Waldenstrom>マクログロブリン血症 アルファH(重)鎖病	C880 C881			手術なし 手術あり	99 99	手術なし 手術あり					5 10 5 10			ボルテゾミブ レナリドミド水和物		1 2	胸椎、腰椎以下骨折損傷(胸・腰髄損傷を含む。)	160690	

診断群分類			医療資源を最も投入した傷病名		年齢、出生時体重		手術				手術・処置等1				手術・処置等2				副傷病		重症度等					
MDC	コード	分類名	ICD名称	ICDコード	コード	年齢、出生時体重	手術分岐	対応コード	フラグ	点数表名称	区分番号等	対応コード	フラグ	処置等名称	区分番号等	対応コード	フラグ	処置等名称	区分番号等	対応コード	フラグ	疾患名	疾患コードまたはICDコード	フラグ	重症度等	
			ガンマH(重)鎖病 免疫増殖性小腸疾患 その他の悪性免疫増殖性疾患 悪性免疫増殖性疾患、詳細不明 多発性骨髄腫 形質細胞白血病 形質細胞腫、腱外性	C882 C883 C887 C889 C900 C901 C902														4 9 サリドマイド 3 8 化学療法ありかつ放 射線療法なし 2 6 放射線療法 1 5 血漿交換療法 J039 1 3 人工腎臓 その他の 場合 J0383 1 2 中心静脈注射 G005 1 1 人工呼吸 J045\$								
13	0050	慢性白血病、骨髄増殖性疾患	慢性リンパ球性白血病 毛様細胞性<hairy-cell>白血病 成人型T細胞白血病 慢性骨髄性白血病 慢性単球性白血病 細胞型不明の慢性白血病 真正赤血球増加症<多血症> 慢性骨髄増殖性疾患 本悪性(出血性)血小板血症	C911 C914 C915 C921 C931 C951 D45 D471 D473			手術なし	99	99	手術なし								4 10 ダサチニブ水和物 4 10 ニロチニブ塩酸塩水和物 3 9 イマチニブメシル酸 2 8 化学療法 1 6 放射線療法 1 3 人工腎臓 その他の 場合 J0383 1 2 中心静脈注射 G005 1 1 人工呼吸 J045\$								
13	0060	骨髄異形成症候群	骨髄異形成症候群 鉄芽球を伴わない不応性貧血と記載されたもの 骨髄異形成症候群 鉄芽球を伴う不応性貧血 骨髄異形成症候群 芽球過剰性不応性貧血 骨髄異形成症候群 白血病移行期にある芽球過剰性不応性貧血 骨髄異形成症候群 不応性貧血、詳細不明 その他の骨髄異形成症候群 骨髄異形成症候群、詳細不明	D460 D461 D462 D463 D464 D467 D469			手術なし	99	99	手術なし								3 8 化学療法 1 6 放射線療法 1 3 人工腎臓 その他の 場合 J0383 1 2 中心静脈注射 G005 1 1 人工呼吸 J045\$			1 3 敗血症	180010				
13	0070	白血病疾患(その他)	無顆粒球血症 白血球の遺伝性異常 好酸球増加症 その他の明示された白血球の障害 白血球の障害、詳細不明	D70 D720 D721 D728 D729	00 0 6歳以上 06 1 6歳未満		手術なし	99	99	手術なし								1 2 中心静脈注射 G005 1 1 人工呼吸 J045\$			1 3 敗血症	180010				
13	0080	再生不良性貧血	慢性後天性赤芽球ろうく瘍> 一過性後天性赤芽球ろうく瘍> 後天性赤芽球ろうく瘍>、詳細不明 体質性再生不良性貧血 薬物誘発性再生不良性貧血 その他の外的因子による再生不良性貧血 特発性再生不良性貧血 無形成性貧血、詳細不明	D600 D601 D609 D610 D611 D612 D613 D619			手術なし	99	99	手術なし								3 9 抗リンパ球グロブリン 1 8 化学療法 1 5 インターフェロン 1 5 シクロスポリン 1 2 中心静脈注射 G005 1 1 人工呼吸 J045\$			1 3 敗血症	180010				
13	0090	貧血(その他)	失血による鉄欠乏性貧血(慢性) 鉄欠乏性えんく慮>下障害 その他の鉄欠乏性貧血 鉄欠乏性貧血、詳細不明 ビタミンB12欠乏性貧血、内因子欠乏によるもの ビタミンB12欠乏性貧血、たんぱく<蛋白>尿を伴う選択的ビタミンB12吸収不良によるもの トランスコバラミンII欠乏症 その他の食事性ビタミンB12欠乏性貧血 その他のビタミンB12欠乏性貧血 ビタミンB12欠乏性貧血、詳細不明 食事性葉酸欠乏性貧血 薬物誘発性葉酸欠乏性貧血 その他の葉酸欠乏性貧血 葉酸欠乏性貧血、詳細不明 たんぱく<蛋白>欠乏性貧血 その他の巨赤芽球性貧血、他に分類されないもの	D500 D501 D508 D509 D510 D511 D512 D513 D518 D519 D520 D521 D528 D529 D530 D531			手術なし	99	99	手術なし									2 10 エクリズマブ 1 9 人ハプトグロビン 1 5 血漿交換療法 J039 1 2 中心静脈注射 G005 1 1 人工呼吸 J045\$							

診断群分類			医療資源を最も投入した傷病名		年齢、出生時体重		手術				手術・処置等1				手術・処置等2				副傷病		重症度等							
MDC	コード	分類名	ICD名称	ICDコード	コード	年齢、出生時体重	手術分岐	対応コード	フラグ	点数表名称	区分番号等	対応コード	フラグ	処置等名称	区分番号等	対応コード	フラグ	処置等名称	区分番号等	対応コード	フラグ	疾患名	疾患コードまたはICDコード	フラグ	重症度等			
			壊血病性貧血 その他の明示された栄養性貧血 栄養性貧血, 詳細不明 グルコース-6-リン<燐>酸脱水素 酵素[G6PD]欠損による貧血 その他のグルタチオン代謝障害による貧血 解糖系酵素障害による貧血 酵素障害による貧血, 詳細不明 アルファサラセミア<地中海貧血> ベータサラセミア<地中海貧血> デルタ・ベータサラセミア<地中海貧血> サラセミア<地中海貧血>保因者 遺伝性高胎児ヘモグロビン<血色素>症[HPFH] サラセミア<地中海貧血>, 詳細不明 鎌状赤血球貧血, クリーゼを伴うもの 鎌状赤血球貧血, クリーゼを伴わないもの 重複ヘテロ複合型鎌状化障害 鎌状赤血球保因者 遺伝性球状赤血球症 遺伝性楕円赤血球症 その他の異常ヘモグロビン<血色素>症 その他の明示された遺伝性溶血性貧血 遺伝性溶血性貧血, 詳細不明 薬物誘発性自己免疫性溶血性貧血 その他の自己免疫性溶血性貧血 薬物誘発性非自己免疫性溶血性貧血 溶血性尿毒症症候群 その他の非自己免疫性溶血性貧血 発作性夜間ヘモグロビン<血色素> 尿症[マルキヤファーヴァ・ミケリ<Marchiafava-Micheli>症候群] その他の外因による溶血性ヘモグロビン<血色素>尿症 後天性溶血性貧血, 詳細不明 急性出血後貧血 遺伝性鉄芽球性貧血 続発性鉄芽球性貧血, 疾病によるもの 続発性鉄芽球性貧血, 薬物および毒素によるもの その他の鉄芽球性貧血 先天性赤血球生成障害性貧血 その他の明示された貧血 貧血, 詳細不明	D532 D538 D539 D550 D551 D552 D559 D560 D561 D562 D563 D564 D569 D570 D571 D572 D573 D580 D581 D582 D588 D589 D590 D591 D592 D593 D594 D595 D596 D599 D62 D640 D641 D642 D643 D644 D648 D649																								
13	0100	播種性血管内凝固症候群	播種性血管内凝固症候群[脱線維素症候群] 循環抗凝固薬による出血性障害 分娩後凝固障害	D65 D683 O723				99	99	手術なし								4 3 2 2 1	9 8 5 2 1	トロンボモデュリン A ルファ アンチトロンビンIII製剤 血漿交換療法 人工呼吸 中心静脈注射	J039 J045\$ G005							
13	0110	出血性疾患(その他)	血小板機能異常症 その他の血小板減少性紫斑病 特発性血小板減少性紫斑病 その他の原発性血小板減少症 続発性血小板減少症 血小板減少症, 詳細不明 その他の明示された出血性病態 出血性病態, 詳細不明	D691 D692 D693 D694 D695 D696 D698 D699	00 0 16歳以上 16 1 16歳未満			99	99	手術なし 手術あり		1 1	1 1	脾摘出術 腹腔鏡下脾摘出術	K711 K711-2	3 2	9 8	ガンマグロブリン アルガトロバン水和物		J039 J045\$								
13	0111	アレルギー性紫斑病	アレルギー性紫斑病	D690				99	99	手術なし								1	9	第XIII因子製剤								
13	0120	血液疾患(その他)	慢性赤血病 スクレオナド代謝障害による貧血 酵素障害によるその他の貧血	C941 D553 D558				99	99	手術なし								3 3 1	9 8 6	インターフェロン 化学療法 放射線療法								
										97 03 97 04		K711 K711-2																

診断群分類			医療資源を最も投入した傷病名		年齢、出生時体重		手術			手術・処置等1			手術・処置等2			副傷病		重症度等				
MDC	コード	分類名	ICD名称	ICDコード	コード	年齢、出生時体重	手術分岐	対応コード	フラグ	点数表名称	区分番号等	対応コード	フラグ	処置等名称	区分番号等	対応コード	フラグ	疾患名	疾患コードまたはICDコード	フラグ	重症度等	
			その他のサラセミア<地中海貧血> その他の鎌状赤血球障害	D56\$ D57\$				97 05 97 97		リンパ節摘出術	K626\$ その他のKコード			1 2 中心静脈注射 1 1 人工呼吸	G005 J045\$							
			その他の後天性溶血性貧血 その他の後天性赤芽球ろうく病 その他の明示された無形成性貧血 他に分類される慢性疾患における貧血	D59\$ D60\$ D61\$ D63\$																		
			脾疾患 メトヘモグロビン血症 血液および造血器のその他の疾患 リンパ細網組織および細網組織球系の疾患 他に分類される疾患における血液および造血器のその他の障害 その他の免疫機構の障害、他に分類されないもの	D73\$ D74\$ D75\$ D76\$ D77\$ D89\$																		
13	0130	凝固異常(その他)	フォン ウ<ヴ>ィルブランド<ト>< von Willebrand>病 遺伝性第X I 因子欠乏症 その他の凝固因子の遺伝性欠乏症 後天性凝固因子欠乏症 その他の明示された凝固障害 凝固障害、詳細不明	D680 D681 D682 D684 D688 D689				99 99 97 97	手術なし 手術あり					1 5 リハビリテーション 1 1 人工呼吸	J045\$							
13	0140	造血器疾患(その他)	性状不詳および不明の組織球性および肥満細胞性腫瘍 単クローン性異常免疫グロブリン血症<monoclonal gammopathy> リンパ組織、造血組織および関連組織の性状不詳または不明のその他の明示された新生物 リンパ組織、造血組織および関連組織の性状不詳または不明の新生物、詳細不明	D470 D472 D477 D479				99 99 97 97	手術なし 手術あり													
13	0150	原発性免疫不全症候群	多形核好中球機能障害 主として抗体欠乏を伴う免疫不全症 複合免疫不全症 その他の大きな欠損に関連する免疫不全症 分類不能型免疫不全症 その他の免疫不全症	D71 D80\$ D81\$ D82\$ D83\$ D84\$	00 0 6歳以上 06 1 6歳未満	手術なし 手術あり	99 99 97 97	手術なし 手術あり						1 9 ガンマグロブリン								
13	0160	後天性免疫不全症候群	感染症および寄生虫症を起こしたヒト免疫不全ウイルス[HIV]病 悪性新生物を起こしたヒト免疫不全ウイルス[HIV]病 その他の明示された疾患を起こしたヒト免疫不全ウイルス[HIV]病 その他の病態を起こしたヒト免疫不全ウイルス[HIV]病 詳細不明のヒト免疫不全ウイルス[HIV]病	B20\$ B21\$ B22\$ B23\$ B24				99 99 97 97	手術なし 手術あり					1 2 中心静脈注射 1 1 人工呼吸	G005 J045\$	1 1	その他の真菌感 180035 染症					
13	0170	血友病	遺伝性第Ⅷ因子欠乏症 遺伝性第Ⅸ因子欠乏症	D66 D67				99 99 97 97	手術なし 手術あり					1 4 血漿交換療法 1 1 人工呼吸	J039 J045\$							
14	0010	妊娠期間短縮、低出生体重に関連する障害	現在の妊娠とは無関係の場合もありうる母体の病態により影響を受けた胎児および新生児 母体の妊娠合併症により影響を受けた胎児および新生児 胎盤、臍帯および卵膜の合併症により影響を受けた胎児および新生児 その他の分娩合併症により影響を受けた胎児および新生児 胎盤または母乳を介して有害な影響を受けた胎児および新生児 胎児発育遅延<成長遅滞>および胎児栄養失調(症) 妊娠期間短縮および低出生体重に関連する障害、他に分類されないもの 遷延妊娠および高出生体重に関連する障害	P00\$ P01\$ P02\$ P03\$ P04\$ P05\$ P07\$ P08\$	出生時体重 00 1 2500g以上 00	手術なし 手術あり	99 99 97 01	手術なし 手術あり		網膜光凝固術 その他特殊なもの(一連につき)	K2762			3 9 バリビズマブ 3 9 肺サーファクタント		1 2 1 2	その他の先天異 140620 常 染色体異常 150110 (ターナー症候群及びクラインフェルター症候群を除く。)					
			胎盤、臍帯および卵膜の合併症により影響を受けた胎児および新生児	P02\$	25 2 1500~ 00 2499g		97 01	新生児仮死蘇生術 仮死第1度のも	K9131			1 2 中心静脈注射	G005									
			その他の分娩合併症により影響を受けた胎児および新生児	P03\$	15 3 1000~ 00 1499g		97 01	新生児仮死蘇生術 仮死第2度のも	K9132			1 1 人工呼吸	J045\$									
			胎盤または母乳を介して有害な影響を受けた胎児および新生児	P04\$	10 4 500~999g 00		97 97		その他のKコード													
			胎児発育遅延<成長遅滞>および胎児栄養失調(症)	P05\$	05 5 500g未満 00																	
			妊娠期間短縮および低出生体重に関連する障害、他に分類されないもの	P07\$																		
			遷延妊娠および高出生体重に関連する障害	P08\$																		

診断群分類			医療資源を最も投入した傷病名		年齢・出生時体重		手術			手術・処置等1			手術・処置等2			副傷病		重症度等							
MDC	コード	分類名	ICD名称	ICD コード	コ ラ ド	年齢・出生 時体重	手術 分岐	対 応 コ ド	フ ラ グ	点数表名称	区 分 番 号 等	対 応 コ ド	フ ラ グ	処置等名称	区 分 番 号 等	対 応 コ ド	フ ラ グ	処置等名称	区 分 番 号 等	対 応 コ ド	フ ラ グ	疾患名	疾患コ ドまたは ICD コード	フ ラ グ	重症度 等
			出産損傷による頭蓋内裂傷< laceration>および出血	P10\$																					
			中枢神経系のその他の出産損傷	P11\$																					
			頭皮の出産損傷	P12\$																					
			骨格の出産損傷	P13\$																					
			その他の出産損傷	P15\$																					
			子宮内低酸素症	P20\$																					
			出生時仮死	P21\$																					
			新生児の呼吸窮乏<促>迫	P22\$																					
			先天性肺炎	P23\$																					
			新生児吸引症候群	P24\$																					
			周産期に発生した間質性気腫および 関連病態	P25\$																					
			周産期に発生した肺出血	P26\$																					
			周産期に発生した慢性呼吸器疾患	P27\$																					
			周産期に発生したその他の呼吸器病 態	P28\$																					
			周産期に発生した心血管障害	P29\$																					
			先天性ウイルス疾患	P35\$																					
			新生児の細菌性敗血症	P36\$																					
			その他の先天性感染症および寄生虫 症	P37\$																					
			軽度出血を伴うまたは伴わない新生児 の臍炎	P38																					
			周産期に特異的なその他の感染症	P39\$																					
			胎児失血	P50\$																					
			新生児の臍出血	P51\$																					
			胎児および新生児の頭蓋内非外傷性 出血	P52\$																					
			胎児および新生児の出血性疾患	P53																					
			その他の新生児出血	P54\$																					
			胎児および新生児の溶血性疾患	P55\$																					
			溶血性疾患による胎児水腫	P56\$																					
			核黄疸	P57\$																					
			その他の多量の溶血による新生児黄 疸	P58\$																					
			早産に関連する新生児黄疸	P590																					
			濃縮胆汁症候群	P591																					
			その他および詳細不明の肝細胞傷害 による新生児黄疸	P592																					
			母乳の抱合抑制因子による新生児黄 疸	P593																					
			その他の明示された原因による新生児 黄疸	P598																					
			新生児黄疸、詳細不明	P599																					
			胎児および新生児の播種性血管内凝 固	P60																					
			その他の周産期の血液障害	P61\$																					
			胎児および新生児に特異的な一過性 糖質代謝障害	P70\$																					
			カルシウムおよびマグネシウム代謝の 一過性新生児障害	P71\$																					
			その他の一過性新生児内分泌障害	P72\$																					
			その他の一過性新生児電解質障害お よび代謝障害	P74\$																					
			胎便<メコニウム>イレウス	P75																					
			新生児のその他の腸閉塞	P76\$																					
			胎児および新生児のえく壕>死性腸 炎	P77																					
			周産期の腸穿孔	P780																					
			その他の新生児腹膜炎	P781																					
			母体血液のえんく嚙>下による新生 児吐血およびメレナ	P782																					
			新生児非感染性下痢症	P783																					
			周産期の消化器系障害、詳細不明	P789																					
			新生児低体温	P80\$																					
			新生児のその他の体温調節機能障害	P81\$																					
			胎児および新生児に特異的な外皮の その他の病態	P83\$																					
			新生児のけいれん<痙攣>	P90																					
			新生児の脳のその他の機能障害	P91\$																					
			新生児の哺乳上の問題	P92\$																					
			胎児および新生児に投与された薬物 による反応および中毒	P93																					
			新生児の筋緊張障害	P94\$																					
			原因不明の胎児死亡	P95																					
			周産期に発生したその他の病態	P96\$																					

診断群分類			医療資源を最も投入した傷病名		年齢、出生時体重		手術				手術・処置等1			手術・処置等2			副傷病		重症度等												
MDC	コード	分類名	ICD名称	ICDコード	コード	年齢、出生時体重	手術分岐	対応コード	フラグ	点数表名称	区分番号等	対応コード	フラグ	処置等名称	区分番号等	対応コード	フラグ	処置等名称	区分番号等	対応コード	フラグ	疾患名	疾患コードまたはICDコード	フラグ	重症度等						
14	0060	新生児胃破裂	その他の明示された周産期の消化器系障害	P788				99	99	手術なし		1	2	中心静脈注射	G005	1	9	バリビズマブ													
14	0070	頭蓋、顔面骨の先天異常	顔面非対称 顔面圧縮<圧迫顔面> 長頭(症) 斜頭(蓋)(症) 頭蓋および顔面骨の他の先天奇形 先天奇形症候群、主として顔貌異常を伴うもの	Q670 Q671 Q672 Q673 Q75\$ Q870			手術なし その他の手術あり 上顎骨形成術 単純な場合等 上顎骨形成術 複雑な場合及び2次的再建の場合 上顎骨形成術 骨移動を伴う場合 下顎骨形成術 おとがい形成の場合 下顎骨形成術 短縮又は伸長の場合 下顎骨形成術 再建の場合 下顎骨形成術 骨移動を伴う場合 下顎骨延長術 顎関節形成術 骨腫瘍切除術 眼窩縁形成手術(骨移植によるもの) 頭蓋骨形成手術 頭蓋骨のみのもの等 頭蓋骨形成手術 硬膜形成を伴うもの 頭蓋骨形成手術 骨移動を伴うもの		99	99	手術なし その他のKコード K4431 K4432 K4433 K4441 K4442 K4443 K4444 K444-2\$ K445 K052\$ K237 K1801 K1802 K1803		1	1	分層植皮術 全層植皮術 皮弁作成術、移動術、切断術、遷延皮弁術 動脈(皮)弁術、筋(皮)弁術 遊離皮弁術(顕微鏡下血管柄付きのもの) 複合組織移植術 自家遊離複合組織移植術(顕微鏡下血管柄付きのもの) 粘膜炎移植術 粘膜炎手術 骨移植術(軟骨移植術を含む。)	K013\$ K013-2\$ K015\$ K016 K017 K019 K020 K021\$ K021-2\$ K059\$	1	1	人工呼吸	J045\$											
14	0080	脳、脊髄の先天異常	無脳症および類似先天奇形 脳瘤 小頭症 先天性水頭症 脳の他の先天奇形 二分脊椎<脊椎抜く破>裂< 脊髄の他の先天奇形 神経系の他の先天奇形 潜在性二分脊椎<脊椎抜く破>裂<	Q00\$ Q01\$ Q02 Q03\$ Q04\$ Q05\$ Q06\$ Q07\$ Q760			手術なし 手術あり		99	99	手術なし 手術なし 脊髄腫瘍摘出術 脊椎固定術、椎弓切除術、椎弓形成術(多椎間又は多椎弓の場合を含む。) 椎弓切除 穿頭脳室ドレナージ術 減圧開頭術 キアリ奇形、脊髄空洞症の場合 水頭症手術 脊椎抜裂手術 その他のKコード	K191\$ K1425 K145 K1491 K174\$ K138\$ その他のKコード		1	2	皮弁作成術、移動術、切断術、遷延皮弁術 動脈(皮)弁術、筋(皮)弁術 遊離皮弁術(顕微鏡下血管柄付きのもの) 複合組織移植術 自家遊離複合組織移植術(顕微鏡下血管柄付きのもの) 組織拡張器による再建手術(一連につき) 骨移植術(軟骨移植術を含む。) 分層植皮術 全層植皮術	K015\$ K016 K017 K019 K020 K022 K059\$ K013\$ K013-2\$	1	5	リハビリテーション		1	1	人工呼吸	J045\$						
14	0090	先天性鼻涙管閉塞	涙管の先天(性)狭窄	Q105			手術なし 手術あり		99	99	手術なし 手術なし 先天性鼻涙管閉塞開放術 涙嚢摘出術 涙嚢鼻腔吻合術 涙管チューブ挿入術	K201 K203 K204 K202\$ その他のKコード														0	初回				
14	0100	眼の先天異常	先天(性)眼瞼外反(症) 先天(性)眼瞼内反(症) 眼瞼の他の先天奇形 涙器の欠損および無発生 涙器の他の先天奇形 眼窩の先天奇形 無眼球(症)、小眼球(症)および巨大眼球(症) 眼球後極部の先天奇形 眼の他の明示された先天奇形 眼の先天奇形、詳細不明	Q101 Q102 Q103 Q104 Q106 Q107 Q11\$ Q14\$ Q158 Q159			手術なし 手術あり		99	99	手術なし 手術なし 眼瞼内反症手術 涙嚢鼻腔吻合術 涙小管形成手術 眼瞼外反症手術 結膜囊形成手術 眼窩縁形成手術(骨移植によるもの) 網膜光凝固術 硝子体切除術 その他のKコード	K217\$ K204 K206 K218 K223\$ K237 K276\$ K279 その他のKコード		1	2	皮弁作成術、移動術、切断術、遷延皮弁術 動脈(皮)弁術、筋(皮)弁術 遊離皮弁術(顕微鏡下血管柄付きのもの) 複合組織移植術 自家遊離複合組織移植術(顕微鏡下血管柄付きのもの) 粘膜炎移植術 粘膜炎手術 組織拡張器による再建手術(一連につき) 骨移植術(軟骨移植術を含む。) 分層植皮術 全層植皮術	K015\$ K016 K017 K019 K020 K021\$ K021-2\$ K022 K059\$ K013\$ K013-2\$											0	片側		
14	0110	鼻の先天異常	鼻の後天性変形 後鼻孔閉鎖(症) 鼻の無発生および未発達 裂溝性鼻、切痕性鼻および鼻裂	M950 Q300 Q301 Q302			手術なし 手術あり		99	99	手術なし 手術なし 後鼻孔閉鎖症手術 単純なもの(膜性閉鎖) 後鼻孔閉鎖症手術 複雑なもの(骨性閉鎖) 菱形外鼻手術	K3461 K3462 K347-2		1	2	皮弁作成術、移動術、切断術、遷延皮弁術 動脈(皮)弁術、筋(皮)弁術 遊離皮弁術(顕微鏡下血管柄付きのもの) 複合組織移植術	K015\$ K016 K017 K019														



診断群分類			医療資源を最も投入した傷病名		年齢・出生時体重			手術				手術・処置等1				手術・処置等2				副傷病		重症度等					
MDC	コード	分類名	ICD名称	ICDコード	コ ド ラ グ	年齢・出生 時体重	手術 分岐	対 応 コ ド	フ ラ グ	点数表名称	区 分 番 号 等	対 応 コ ド	フ ラ グ	処置等名称	区 分 番 号 等	対 応 コ ド	フ ラ グ	処置等名称	区 分 番 号 等	対 応 コ ド	フ ラ グ	疾患名	疾 患 コ ド ま た は I C D コ ド	フ ラ グ	重 症 度 等		
			先天性穿孔性鼻中隔	Q303				97	97	その他のK コード		1	2	自家遊離複合組織移植術(顕微鏡下血管 柄付きのもの)	K020												
			鼻のその他の先天奇形	Q308								1	2	粘膜移植術	K021\$												
			鼻の先天奇形、詳細不明	Q309								1	2	粘膜弁手術	K021- 2\$												
												1	2	組織拡張器による再建手術(一連につき)	K022												
												1	2	骨移植術(軟骨移植術を含む。)	K059\$												
												1	1	分層植皮術	K013\$												
												1	1	全層植皮術	K013- 2\$												
												1	1	筋膜移植術	K033\$												
14	0140	口蓋・口唇先天 性疾患	口蓋裂	Q35\$				99	99	手術なし			1	2	皮弁作成術、移動術、切断術、遷延皮弁術	K015\$											
			唇裂	Q36\$				97	01	顎・口蓋裂形成手術	K407\$		1	2	動脈(皮)弁術、筋(皮)弁術	K016											
			唇裂を伴う口蓋裂	Q37\$				97	02	口蓋裂形成手術(片側)	K426\$		1	2	遊離皮弁術(顕微鏡下血管柄付きのもの)	K017											
								97	02	口蓋裂形成手術(両側)	K426-2\$		1	2	複合組織移植術	K019											
								97	03	鼻中隔矯正術	K347		1	2	自家遊離複合組織移植術(顕微鏡下血管 柄付きのもの)	K020											
								97	03	変形外鼻手術	K347-2		1	2	粘膜移植術	K021\$											
								97	03	鼻咽腔閉鎖術	K375-2		1	2	粘膜弁手術	K021- 2\$											
								97	97	その他のK コード			1	2	組織拡張器による再建手術(一連につき)	K022											
												1	2	骨移植術(軟骨移植術を含む。)	K059\$												
												1	1	分層植皮術	K013\$												
												1	1	全層植皮術	K013- 2\$												
14	0170	正中顎囊胞・側 頭囊胞	鰓溝<裂>の洞、瘻およびのう<囊> 胞	Q180			手術なし	99	99	手術なし																	
			顔面および頸部のその他の明示され た先天奇形	Q188			手術あり	97	01	甲状舌管嚢胞摘出術	K414-2																
			その他の内分泌腺の先天奇形	Q892				97	01	頸瘻、頸嚢摘出術	K467 その他のK コード																
								97	97																		
14	0190	小耳症・耳介異 常・外耳道閉鎖	先天性耳介欠損	Q160			手術なし	99	99	手術なし			1	2	皮弁作成術、移動術、切断術、遷延皮弁術	K015\$											
			外耳道の先天(性)欠損、閉鎖および 狭窄	Q161			手術あり	97	01	小耳症手術	K299\$		1	2	動脈(皮)弁術、筋(皮)弁術	K016											
			巨<大>耳(症)	Q171				97	02	耳介形成手術	K296\$		1	2	遊離皮弁術(顕微鏡下血管柄付きのもの)	K017											
			小耳(症)	Q172				97	04	外耳道形成手術	K297		1	2	組織拡張器による再建手術(一連につき)	K022											
			その他の耳の変形	Q173				97	04	外耳道造設術・閉鎖症手術	K298		1	2	骨移植術(軟骨移植術を含む。)	K059\$											
			耳の位置異常	Q174				97	97	その他のK コード			1	1	分層植皮術	K013\$											
			聾立耳	Q175									1	1	全層植皮術	K013- 2\$											
14	0210	先天性耳瘻孔、 副耳	副耳(介)	Q170			手術なし	99	99	手術なし			1	2	皮弁作成術、移動術、切断術、遷延皮弁術	K015\$											
			先天性耳ろう<瘻>孔と先天性のう< 囊>胞	Q181			その他の手術あり	97	03	皮膚切開術	K001\$		1	2	組織拡張器による再建手術(一連につき)	K022											
								97	97	その他のK コード			1	2	骨移植術(軟骨移植術を含む。)	K059\$											
								02	02	副耳(介)切除術	K288		1	1	分層植皮術	K013\$											
								01	01	先天性耳瘻管摘出術	K287		1	1	全層植皮術	K013- 2\$											
14	0220	耳の疾患(その 他)	耳管欠損	Q162			手術なし	99	99	手術なし			1	2	皮弁作成術、移動術、切断術、遷延皮弁術	K015\$						1	1	人工呼吸	J045\$		
			中耳のその他の先天奇形	Q164			手術あり	97	01	耳介形成手術	K296\$		1	2	動脈(皮)弁術、筋(皮)弁術	K016											
			内耳の先天奇形	Q165				97	02	鼓室形成手術	K319		1	2	遊離皮弁術(顕微鏡下血管柄付きのもの)	K017											
			聴覚障害の原因となる耳の先天奇形、 詳細不明	Q169				97	97	その他のK コード			1	2	組織拡張器による再建手術(一連につき)	K022											
			耳のその他の明示された先天奇形	Q178									1	2	骨移植術(軟骨移植術を含む。)	K059\$											
			耳の先天奇形、詳細不明	Q179									1	1	分層植皮術	K013\$											
			その他の鰓溝<裂>奇形	Q182									1	1	全層植皮術	K013- 2\$											
			顎の翼状異常	Q183																							
			顔面および頸部の先天奇形、詳細不 明	Q189																							
14	0230	喉頭の疾患(そ の他)	喉頭低形成<形成不全>	Q312				99	99	手術なし												1	9	バリビスマブ			

診断群分類			医療資源を最も投入した傷病名		年齢、出生時体重		手術				手術・処置等1				手術・処置等2				副傷病		重症度等						
MDC	コード	分類名	ICD名称	ICDコード	コード	年齢、出生時体重	手術分岐	対応コード	フラグ	点数表名称	区分番号等	対応コード	フラグ	処置等名称	区分番号等	対応コード	フラグ	処置等名称	区分番号等	対応コード	フラグ	疾患名	疾患コードまたはICDコード	フラグ	重症度等		
			喉頭のうく囊>胸 先天性喉頭軟化症 喉頭の先天奇形 詳細不明	Q313 Q315 Q319				97	97	手術あり					1	9	肺サーファクタント										
14	0245	舌・口腔・咽頭の先天異常	巨口(症)	Q184			手術なし	99	99	手術なし					1	1	人工呼吸	G005 J045\$									
			小口(症) (巨)大(口)唇(症) 小(口)唇(症) 口唇の先天奇形 他に分類されないもの の 舌小帯短縮(症) 巨(大)舌(症) 舌のその他の先天奇形 唾液腺および唾液腺管の先天奇形 の 口蓋の先天奇形 他に分類されないもの 口(腔)のその他の先天奇形 咽頭のうく囊> 咽頭のその他の先天奇形	Q185 Q186 Q187 Q380 Q381 Q382 Q383 Q384 Q385 Q386 Q387 Q388			その他の手術あり	97	02	口唇腫瘍摘出術 口唇裂形成手術(片側) 口唇裂形成手術(両側) 舌形成手術(巨舌症手術)	K421\$ K426\$ K426-2\$ K418																
14	0260	胸郭の変形および先天異常	漏斗胸	Q676	00	0	15歳以上	手術なし	99	99	手術なし				1	5	胸腔穿刺	J008									
			鳩胸 胸のその他の先天(性)変形 頸肋 肋骨のその他の先天奇形 胸骨の先天奇形	Q677 Q678 Q765 Q766 Q767	15	1	15歳未満	その他の手術あり	97	03	肋骨切除術 臆胸腔有蓋大網充填術 胸郭形成手術(臆胸手術の場合) 肋骨切除を主とするもの 漏斗胸手術 胸骨拳上法によるもの等 漏斗胸手術 胸骨翻転法によるもの 漏斗胸手術 胸腔鏡によるもの	K482\$ K497-2 K4981 その他のKコード K4871 K4872 K4873			1	4	持続的胸腔ドレナージ	J019	1	1	人工呼吸	J045\$					
14	0270	肺の先天性異常	先天性のうく囊>胞肺	Q330	00	0	15歳以上	手術なし	99	99	手術なし				1	9	バリズマブ										
			肺の副葉 肺分画症 肺の無発生 先天性気管支拡張症 肺の異所組織 肺の低形成<形成不全>および異形成<形成異常> 肺のその他の先天奇形 肺の先天奇形 詳細不明 胸膜の異常	Q331 Q332 Q333 Q334 Q335 Q336 Q338 Q339 Q340	15	1	15歳未満	手術あり	97	01 02 97	肺切除術 区域切除(1肺葉に満たないもの) 肺切除術 楔状部分切除	K5112 K5111 その他のKコード			1	9	肺サーファクタント 中心静脈注射 人工呼吸	G005 J045\$									
14	0280	気道の先天異常	喉頭横隔膜症	Q310	00	0	15歳以上	手術なし	99	99	手術なし			1	2	人工心臓(1日につき)	K601\$	1	9	バリズマブ							
			先天性声門下狭窄(症) 喉頭のその他の先天奇形 気管および気管支の先天奇形 呼吸器系のその他の明示された先天奇形 呼吸器系の先天奇形 詳細不明	Q311 Q318 Q32\$ Q348 Q349	15	1	15歳未満	その他の手術あり	97	02 02 02 97	喉頭狭窄症手術 気管狭窄症手術 喉頭形成手術 気管支形成手術 喉頭横隔膜切除術(ステント挿入固定術を含む。)	K398\$ K399 K400\$ K518\$ K397			1	9	肺サーファクタント 人工呼吸	J045\$									
			気管切開術	01	01	気管切開術	K386																				
14	0290	動脈管開存症	動脈管開存(症)	Q250			出生時体重	手術なし	99	99	手術なし			1	1	心臓カテーテル法による諸検査(一連の検査について)	D206\$	1	9	バリズマブ							
					00	0	2500g以上	その他の手術あり	97	02	動脈管開存症手術 動脈管開存閉鎖術(直視下)	K5622															
					25	1	2500g未満	動脈管開存症手術 経皮的動脈管開存閉鎖術等	01	01	動脈管開存症手術 経皮的動脈管開存閉鎖術	K5621															
					00			01	01	血管塞栓術(頭部、胸腔、腹腔内血管)	K615\$																
14	0300	心房中隔欠損症	心房中隔欠損(症)	Q211			手術なし	99	99	手術なし				1	1	心臓カテーテル法による諸検査(一連の検査について)	D206\$	1	9	バリズマブ		1	1	頻脈性不整脈	050070		
							その他の手術あり	97	97	経皮的心房中隔欠損閉鎖術 弁形成術等	その他のKコード K574-2 K554\$ K5741																

診断群分類			医療資源を最も投入した傷病名		年齢・出生時体重		手術			手術・処置等1			手術・処置等2			副傷病		重症度等					
MDC	コード	分類名	ICD名称	ICDコード	コード フラグ	年齢・出生 時体重	手術分岐	対 応 コ ー ド	フ ラ グ	点数表名称	区分番号 等	対 応 コ ー ド	フ ラ グ	処置等名称	区分番号 等	対 応 コ ー ド	フ ラ グ	疾患名	疾患コ ード または ICD コード	フ ラ グ	重症度 等		
								01	01	心房中隔欠損閉鎖術 肺動脈弁狭窄を合併するもの	K5742												
14	0310	心室中隔欠損症	心室中隔欠損(症)	Q210	00 0	6か月以上	手術なし	99	99	手術なし		1	1	心臓カテーテル法による諸検査(一連の検査について)	D206\$	1	9	パリビズマブ	1 1	1	その他の二次性肺高血圧 1 2	040311 140300	
					00 1	6か月未満	手術あり	97	01	弁形成術	K554\$												
								97	01	心室中隔欠損閉鎖術	K576\$												
								97	02	肺動脈絞扼術	K563												
								97	97	その他のKコード													
14	0320	房室中隔欠損症	房室中隔欠損(症)	Q212	00 0	1歳以上	手術なし	99	99	手術なし		1	1	心臓カテーテル法による諸検査(一連の検査について)	D206\$	1	9	パリビズマブ					
					01 1	1歳未満	手術あり	97	01	完全型房室中隔欠損症手術	K579-2\$												
								97	02	不完全型房室中隔欠損症手術	K579\$												
								97	97	その他のKコード													
14	0330	その他の左右短絡性心奇形	大動脈肺動脈中隔欠損(症)	Q214	00 0	1歳以上	手術なし	99	99	手術なし		1	1	心臓カテーテル法による諸検査(一連の検査について)	D206\$	1	9	パリビズマブ					
			冠(状)血管の奇形	Q245	01 1	1歳未満	その他の手術あり	97	97		その他のKコード												
			大動脈のその他の先天奇形	Q254			血管塞栓術(頭部、胸腔、腹腔内血管)	02	02	血管塞栓術(頭部、胸腔、腹腔内血管)	K615\$												
			肺動脈のその他の先天奇形	Q257			血管輪又は重複大動脈弓離断手術等	01	01	血管輪又は重複大動脈弓離断手術	K564												
			部分肺静脈還流<結合>異常(症)	Q263			巨大側副血管手術(肺内肺動脈統合)	01	01	巨大側副血管手術(肺内肺動脈統合)	K565												
							大動脈肺動脈中隔欠損症手術	01	01	大動脈肺動脈中隔欠損症手術	K568\$												
							肺静脈還流異常症手術 部分肺静脈還流異常	01	01	肺静脈還流異常症手術 部分肺静脈還流異常	K5711												
							肺静脈形成術	01	01	肺静脈形成術	K572												
							バルサルバ洞動脈瘤手術	01	01	バルサルバ洞動脈瘤手術	K577\$												
							冠動脈静脈瘤的遮断術	01	01	冠動脈静脈瘤的遮断術	K588												
							冠動脈起始異常症手術	01	01	冠動脈起始異常症手術	K589												
14	0340	非短絡性心奇形	大動脈弁の先天性閉鎖不全(症)	Q231	00 0	1歳以上	手術なし	99	99	手術なし		1	1	心臓カテーテル法による諸検査(一連の検査について)	D206\$	1	9	パリビズマブ					
			先天性僧帽弁狭窄(症)	Q232	01 1	1歳未満	その他の手術あり	97	97		その他のKコード												
			先天性僧帽弁閉鎖不全(症)	Q233			経皮的僧帽弁拡張術等	02	02	経皮的僧帽弁拡張術	K559-2												
			大動脈狭窄(症)	Q253			経皮的肺動脈弁拡張術	02	02	経皮的肺動脈弁拡張術	K570-2												
			肺動脈狭窄(症)	Q256			弁形成術 1弁のもの	01	01	弁形成術 1弁のもの	K5541												
							ロス手術(自己肺動脈弁組織による大動脈基部置換術)	01	01	ロス手術(自己肺動脈弁組織による大動脈基部置換術)	K558												
							肺動脈狭窄症、純型肺動脈弁閉鎖症手術	01	01	肺動脈狭窄症、純型肺動脈弁閉鎖症手術	K570\$												
14	0350	ファロー四徴症	ファロー四徴(症)	Q213	00 0	1歳以上	手術なし	99	99	手術なし		1	1	心臓カテーテル法による諸検査(一連の検査について)	D206\$	1	9	パリビズマブ					
					01 1	1歳未満	その他の手術あり	97	97		その他のKコード												
							体動脈肺動脈短絡手術(ブラロック手術、ウォーターストン手術)等	02	02	体動脈肺動脈短絡手術(ブラロック手術、ウォーターストン手術)	K566												
							完全型房室中隔欠損症手術 ファロー四徴症手術を伴うもの	02	02	完全型房室中隔欠損症手術 ファロー四徴症手術を伴うもの	K579-22												
							ファロー四徴症手術 右室流出路形成術を伴うもの	02	02	ファロー四徴症手術 右室流出路形成術を伴うもの	K5801												
							ファロー四徴症手術 末梢肺動脈形成術を伴うもの	02	02	ファロー四徴症手術 末梢肺動脈形成術を伴うもの	K5802												
							経皮的肺動脈弁拡張術	01	01	経皮的肺動脈弁拡張術	K570-2												
14	0360	新生児乳児の先天性心奇形	総動脈幹(症)	Q200	00 0	1歳以上	手術なし	99	99	手術なし		1	1	心臓カテーテル法による諸検査(一連の検査について)	D206\$	1	9	パリビズマブ					
			両大血管右室起始(症)	Q201	01 1	1歳未満	その他の手術あり	97	97		その他のKコード												
			両大血管左室起始(症)	Q202			肺動脈絞扼術等	03	03	肺動脈絞扼術	K563												
			(心)室大血管結合不一致	Q203			体動脈肺動脈短絡手術(ブラロック手術、ウォーターストン手術)	03	03	体動脈肺動脈短絡手術(ブラロック手術、ウォーターストン手術)	K566												
			肺動脈弁閉鎖(症)	Q220			心房中隔欠損作成術 経皮的心房中隔欠損作成術(ランジュンド法)	03	03	心房中隔欠損作成術 経皮的心房中隔欠損作成術(ランジュンド法)	K5731												
			右心低形成<形成不全>症候群	Q226			経皮的肺動脈弁拡張術	02	02	経皮的肺動脈弁拡張術	K570-2												
			左心低形成<形成不全>症候群	Q234			大動脈縮窄(離断)症手術等	01	01	大動脈縮窄(離断)症手術	K567\$												
			大動脈縮窄(症)	Q251			肺動脈狭窄症、純型肺動脈弁閉鎖症手術	01	01	肺動脈狭窄症、純型肺動脈弁閉鎖症手術	K570\$												
			大動脈弁閉鎖(症)	Q252			肺静脈還流異常症手術	01	01	肺静脈還流異常症手術	K571\$												
			肺動脈閉鎖(症)	Q255			肺静脈形成術	01	01	肺静脈形成術	K572												

診断群分類			医療資源を最も投入した傷病名		年齢、出生時体重		手術				手術・処置等1				手術・処置等2				副傷病		重症度等											
MDC	コード	分類名	ICD名称	ICDコード	コラッド	年齢、出生時体重	手術分岐	対応コード	フラグ	点数表名称	区分番号等	対応コード	フラグ	処置等名称	区分番号等	対応コード	フラグ	処置等名称	区分番号等	対応コード	フラグ	疾患名	疾患コードまたはICDコード	フラグ	重症度等							
			総<全>肺静脈還流<結合>異常(症)	Q262						01 01 心房中隔欠損作成術 心房中隔欠損作成術 K5732 01 01 肺動脈閉鎖症手術 K581\$ 01 01 両大血管右室起始症手術 K582\$ 01 01 大血管転位症手術 K583\$ 01 01 修正大血管転位症手術 K584\$ 01 01 総動脈幹症手術 K585 01 01 単心室症又は三尖弁閉鎖症手術 両方向性グレン手術 K5861 01 01 単心室症又は三尖弁閉鎖症手術 フォンタン手術 K5862 01 01 左心低形成症候群手術(ノルウッド手術) K587																						
14	0370	その他の複雑心奇形	両心室結合 房室結合不一致 先天性三尖弁狭窄(症)	Q204 Q205 Q224	00 0 1歳以上 01 1 1歳未満	手術なし その他の手術あり	99 99 97 97			手術なし その他のKコード 肺動脈絞扼術等 体動脈肺動脈短絡手術(ブロッキング手術、ウォーターストン手術) 経皮的肺動脈弁拡張術 右室二腔症手術等	K563 K566 K570-2 K578 K586\$	1 1		心臓カテーテル法による諸検査(一連の検査について) D206\$	1 9		バリビズマップ															
14	0380	その他の循環器系の先天性奇形	心臓の房室および結合部のその他の先天性奇形 心臓の房室および結合部の先天性奇形、詳細不明 心(臓)中隔のその他の先天性奇形 心(臓)中隔の先天性奇形、詳細不明 先天性肺動脈弁狭窄(症) 先天性肺動脈弁閉鎖不全(症) 肺動脈弁のその他の先天性奇形 エプスタイン<Ebstein>奇形<異常> 三尖弁のその他の先天性奇形 三尖弁の先天性奇形、詳細不明 大動脈弁の先天性狭窄(症) 大動脈弁および僧帽弁のその他の先天性奇形 大動脈弁および僧帽弁の先天性奇形、詳細不明 右胸心<右心症> 左胸心<左心症> 三心房心 肺動脈漏斗部狭窄(症) 先天性大動脈弁下狭窄(症) 先天性心ブロック 心臓のその他の明示された先天性奇形 心臓の先天性奇形、詳細不明 大型動脈のその他の先天性奇形 大型動脈の先天性奇形、詳細不明 大静脈の先天性狭窄(症) 左上大静脈遺残 肺静脈還流<結合>異常(症)、詳細不明 門脈還流<結合>異常(症) 門脈-肝動脈瘻 大型静脈のその他の先天性奇形 大型静脈の先天性奇形、詳細不明	Q208 Q209 Q218 Q219 Q221 Q222 Q223 Q225 Q228 Q229 Q230 Q238 Q239 Q240 Q241 Q242 Q243 Q244 Q246 Q248 Q249 Q258 Q259 Q260 Q261 Q264 Q265 Q266 Q268 Q269	00 0 1歳以上 01 1 1歳未満	手術なし その他の手術あり 経皮的肺動脈弁拡張術等 大動脈弁狭窄直視下切開術等 大動脈弁狭窄直視下切開術 大動脈弁狭窄手術 大動脈弁下狭窄切除術(線維性、筋肥厚性を含む。) ダムス-キュー-スタンセル(DKS)吻合を伴う大動脈狭窄症手術 ロス手術(自己肺動脈弁組織による大動脈基部置換術) 三尖弁手術(エプスタイン氏奇形、ウール氏病手術) 三心房心手術	99 99 97 97 02 02 01 01 01 01 01 01 01 01 01 01 01 01 01 01 01 01	手術なし その他のKコード K556-2 K570-2 K556 K557 K557-2 K557-4 K558 K569 K575	1 1		心臓カテーテル法による諸検査(一連の検査について) D206\$	1 9		バリビズマップ																		
14	0390	食道の先天異常	食道の先天奇形	Q39\$		手術なし その他の手術あり 食道狭窄拡張術等	99 99 97 02 97 02 97 03 97 03 97 97 01 01 01 01			手術なし 先天性食道閉鎖症根治手術 K528 先天性食道狭窄症根治手術 K528-2 食道アカラシア形成手術 K530 腹腔鏡下食道アカラシア形成手術 K530-2 その他のKコード 食道狭窄拡張術 K522\$ 食道ステント留置術 K522-2	K528 K528-2 K530 K530-2 その他のKコード K522\$ K522-2	1 9 1 9 1 2 1 1		バリビズマップ 肺サーファクタント 中心静脈注射 人工呼吸		G005 J045\$																

診断群分類			医療資源を最も投入した傷病名		年齢、出生時体重			手術				手術・処置等1			手術・処置等2			副傷病		重症度等					
MDC	コード	分類名	ICD名称	ICDコード	フラグ	年齢、出生時体重	手術分岐	対応コード	フラグ	点数表名称	区分番号等	対応コード	フラグ	処置等名称	区分番号等	対応コード	フラグ	処置等名称	区分番号等	対応コード	フラグ	疾患名	疾患コードまたはICDコード	フラグ	重症度等
14	0410	先天性肥厚性幽門狭窄症	先天性肥厚性幽門狭窄	Q400			手術なし	99	99	手術なし						1	2	中心静脈注射	G005						
							手術あり	97	01	胃切開術	K648			1	1	人工呼吸	J045\$								
								97	01	幽門形成術(粘膜外幽門筋切開術を含む。)	K666														
								97	01	腹腔鏡下幽門形成術	K666-2														
								97	97	その他のKコード															
14	0430	腸管の先天異常	胃のその他の明示された先天奇形	Q402			手術なし	99	99	手術なし						1	9	バリビスマブ							
			胃の先天奇形、詳細不明	Q403			その他の手術あり	97	04	人工肛門形成術	K736\$			1	9	肺サーファクトント									
			上部消化管のその他の明示された先天奇形	Q408				97	97		その他のKコード			1	2	中心静脈注射	G005								
			上部消化管の先天奇形、詳細不明	Q409			小腸切除術 悪性腫瘍手術以外の切除術等	01	01	小腸切除術 悪性腫瘍手術以外の切除術	K7161			1	1	人工呼吸	J045\$								
			小腸の先天(性)欠損、閉鎖および狭窄	Q41\$				01	01	小腸腫瘍、小腸憩室摘出術(メッケル憩室炎手術を含む。)	K717														
			メッケル<Meckel>憩室	Q430				01	01	腹腔鏡下結腸切除術	K719-2\$														
			結腸のその他の先天性機能障害	Q432				01	01	腸吻合術	K724														
			腸管固定の先天奇形	Q433\$				01	01	人工肛門造設術	K726														
			重複腸(管)<腸重複症>	Q434				01	01	腸狭窄部切開縫合術	K728														
			腸のその他の明示された先天奇形	Q438				01	01	腸閉鎖症手術	K729\$														
			腸の先天奇形、詳細不明	Q439				01	01	腹腔鏡下腸閉鎖症手術	K729-3														
			輪状<環状>瘻	Q451				01	01	腸回転異常症手術	K734														
			消化器系のその他の明示された先天奇形	Q458				01	01	腹腔鏡下腸回転異常症手術	K734-2														
			消化器系の先天奇形、詳細不明	Q459				01	01	直腸切除・切断術 切除術	K7401														
								01	01	腹腔鏡下直腸切除・切断術 切除術	K740-21														
								01	01	肛門形成手術 肛門狭窄形成手術	K7521														
14	044x	直腸肛門奇形、ヒルシュスプリング病	<b>140441 直腸肛門奇形</b>				手術なし	99	99	手術なし						1	9	バリビスマブ							
			大腸の先天(性)欠損、閉鎖および狭窄	Q42\$			その他の手術あり	97	04	肛門形成手術	K752\$			1	9	肺サーファクトント									
			異所性肛門<肛門転位>	Q435				97	97		その他のKコード			1	2	中心静脈注射	G005								
			直腸および肛門の先天性瘻	Q436			鎖肛手術 肛門膜状閉鎖切開等	03	03	鎖肛手術 肛門膜状閉鎖切開	K7511			1	1	人工呼吸	J045\$								
			総排泄嚢潰瘍	Q437				03	03	人工肛門造設術	K726														
			<b>140442 ヒルシュスプリング病</b>					03	03	人工肛門閉鎖術	K732\$														
			ヒルシュスプリング<Hirschsprung>病	Q431				03	03	鎖肛手術 会陰式	K7512														
							先天性巨大結腸症手術等	02	02	先天性巨大結腸症手術	K735														
							鎖肛手術 仙骨会陰式等	02	02	腹腔鏡下先天性巨大結腸症手術	K735-3														
								01	01	鎖肛手術 仙骨会陰式	K7513														
								01	01	鎖肛手術 腹会陰、腹仙骨式	K7514														
								01	01	腹腔鏡下鎖肛手術(腹会陰、腹仙骨式)	K751-3														
14	0450	胆道の先天異常(拡張症)	胆のう<嚢>の無発生、無形成および低形成<形成不全>	Q440			手術なし	99	99	手術なし						1	2	中心静脈注射	G005						
			胆のう<嚢>のその他の先天奇形	Q441			手術あり	97	01	胆管形成手術(胆管切除術を含む。)	K673			1	1	人工呼吸	J045\$								
			先天性胆道拡張症<総胆管のう<嚢>病>	Q444				97	01	総胆管拡張症手術	K674														
			胆管のその他の先天奇形	Q445				97	01	肝内胆管(肝管)胃(腸)吻合術	K696														
			肝のう<嚢>胞性疾患	Q446				97	01	膵頭部腫瘍切除術 膵頭十二指腸切除術の場合	K7031														
			肝のその他の先天奇形	Q447				97	02	胆管切開結石摘出術(チューブ挿入を含む。)	K6712														
			膵の無発生、無形成および低形成<形成不全>	Q450				97	02	胆嚢摘出術	K672														
			先天性膵のう<嚢>病	Q452				97	02	腹腔鏡下胆嚢摘出術	K672-2														
			膵および膵管のその他の先天奇形	Q453				97	97	その他のKコード															
14	0460	胆道の先天異常(閉鎖症)	胆道<管>閉鎖(症)	Q442			手術なし	99	99	手術なし						1	2	中心静脈注射	G005						
			胆管の先天(性)狭窄	Q443			手術あり	97	01	先天性胆道閉鎖症手術	K684			1	1	人工呼吸	J045\$								
								97	02	門脈体循環静脈吻合術(門脈圧亢進症手術)	K821														
								97	97	その他のKコード															
14	0480	先天性腹壁異常	臍帯ヘルニア	Q792			手術なし	99	99	手術なし						1	2	皮弁作成術、移動術、切断術、遅延皮弁術	K015\$			1	9	バリビスマブ	
			腹壁破裂(症)	Q793				97	01	ヘルニア手術 臍帯ヘルニア	K6334			1	2	動脈(皮)弁術、筋(皮)弁術	K016			1	9	肺サーファクトント			
								97	97	その他のKコード				1	2	遊離皮弁術(顕微鏡下血管柄付きのもの)	K017			1	2	中心静脈注射	G005		
														1	2	複合組織移植術	K019			1	1	人工呼吸	J045\$		

診断群分類			医療資源を最も投入した傷病名		年齢、出生時体重			手術					手術・処置等1			手術・処置等2			副傷病		重症度等								
MDC	コード	分類名	ICD名称	ICDコード	コラド	年齢、出生時体重	手術分岐	対応コード	フラグ	点数表名称	区分番号等	対応コード	フラグ	処置等名称	区分番号等	対応コード	フラグ	処置等名称	区分番号等	対応コード	フラグ	疾患名	疾患コードまたはICDコード	フラグ	重症度等				
												1	2	自家遊離複合組織移植術(顕微鏡下血管柄付きのもの)	K020														
												1	2	組織拡張器による再建手術(一連につき)	K022														
												1	1	分層植皮術	K013\$														
												1	1	全層植皮術	K013-2\$														
												1	1	筋膜移植術 その他のもの	K0332														
14	0490	手足先天性疾患	足の先天(性)変形	Q66\$			手術なし	99	99	手術なし		1	2	皮弁作成術、移動術、切斷術、遷延皮弁術	K015\$	1	1	人工呼吸	J045\$				0	片側					
			手の先天(性)変形	Q681			手術あり	97	01	腱鞘切開術(関節鏡下によるものを含む。)	K028	1	2	動脈(皮)弁術、筋(皮)弁術	K016									1	両側				
			膝の先天(性)変形	Q682				97	01	腱鞘離断・切除術(関節鏡下によるものを含む。)	K034	1	2	遊離皮弁術(顕微鏡下血管柄付きのもの)	K017														
			脛骨および腓骨の先天(性)弯曲	Q684				97	01	腱鞘離断術(関節鏡下によるものを含む。)	K035	1	2	複合組織移植術	K019														
			脚の長管骨の先天(性)弯曲、詳細不明	Q685				97	01	腱移行術	K040\$	1	2	自家遊離複合組織移植術(顕微鏡下血管柄付きのもの)	K020														
			その他の明示された先天(性)筋骨格変形	Q688				97	01	骨折親血的手術	K046\$	1	2	組織拡張器による再建手術(一連につき)	K022														
			副(手)指	Q690				97	01	親血的血の整復固定術(インプラント周囲骨折に対するもの)	K046-2\$	1	2	骨移植術(軟骨移植術を含む。)	K059\$														
			副母指	Q691				97	01	偽関節手術	K056\$	1	1	分層植皮術	K013\$														
			副趾	Q692				97	01	関節脱臼非親血的血の整復術	K061\$	1	1	全層植皮術	K013-2\$														
			多指<趾>(症)、詳細不明	Q699				97	01	非親血的血の関節授動術 胸鎖、肘、手、足	K0752																		
			癒合指	Q700				97	01	非親血的血の関節授動術 肩鎖、指(手、足)	K0753																		
			みずかき<翼状>指	Q701				97	01	親血的血の関節授動術 胸鎖、肘、手、足	K0762																		
			癒合趾	Q702				97	01	親血的血の関節授動術 肩鎖、指(手、足)	K0763																		
			みずかき<翼状>趾	Q703				97	01	親血的血の関節授動術 胸鎖、肘、手、足	K0782																		
			多合指<趾>(症)	Q704				97	01	親血的血の関節授動術 肩鎖、指(手、足)	K0783																		
			合指<趾>(症)、詳細不明	Q709				97	01	関節形成手術	K080\$																		
			上肢の先天(性)完全欠損	Q710				97	01	関節鏡下肩関節嚢形成術	K080-5																		
			上腕および前腕の先天(性)欠損、手の存在するもの	Q711				97	01	神経縫合術	K182\$																		
			前腕および手の先天(性)合併欠損	Q712				97	01	神経剥離術	K188\$																		
			手および指の先天(性)欠損	Q713				97	01	神経移植術	K198																		
			橈骨の縦線<軸>型欠損	Q714				97	02	難治性骨折電磁波電気治療法(一連につき)	K047																		
			尺骨の縦線<軸>型欠損	Q715				97	02	難治性骨折超音波治療法(一連につき)	K047-2																		
			裂手	Q716				97	02	骨内異物(挿入物を含む。)除去術	K048\$																		
			上肢のその他の減形成	Q718				97	03	骨切り術	K054\$																		
			上肢の減形成、詳細不明	Q719				97	03	変形治療骨折矯正手術	K057\$																		
			下肢の先天(性)完全欠損	Q720				97	03	骨長調整手術	K058\$																		
			大腿および下腿の先天(性)欠損、足の存在するもの	Q721				97	03	内反足手術	K080-2																		
			下腿および足の先天(性)合併欠損	Q722				97	03	足三関節固定(ランプリヌディ)手術	K094																		
			足および趾<足ゆび>の先天(性)欠損	Q723				97	03	多指症手術	K100\$																		
			大腿骨の縦線<軸>型欠損	Q724				97	03	合指症手術	K101\$																		
			脛骨の縦線<軸>型欠損	Q725				97	03	指癒着症手術	K101-2\$																		
			腓骨の縦線<軸>型欠損	Q726				97	03	巨指症手術	K102\$																		
			裂足	Q727				97	03	屈指症手術、斜指症手術	K103\$																		
			下肢の減形成、詳細不明	Q729				97	03	裂手、裂足手術	K105																		
			詳細不明の(四)肢の減形成	Q73\$				97	03	母指化手術	K106																		
			上肢のその他の先天奇形、肩甲骨を含む	Q740				97	03	指移植手術	K107																		
			(四)肢の詳細不明の先天奇形	Q749				97	03	母指対立再建術	K108																		
								97	03	第四指短縮症手術	K110																		
								97	03	第一指外反症矯正手術	K110-2																		
								97	97	その他のKコード	その他のKコード																		
14	0500	骨軟骨先天性形成異常	骨軟骨異形成<形成異常>(症)、長管骨および脊椎の成長障害を伴うもの	Q77\$			手術なし	99	99	手術なし		1	2	皮弁作成術、移動術、切斷術、遷延皮弁術	K015\$	1	1	人工呼吸	J045\$										
			その他の骨軟骨異形成<形成異常>(症)	Q78\$			手術あり	97	01	癒痕拘縮形成手術	K010\$	1	2	動脈(皮)弁術、筋(皮)弁術	K016														
			エーラース・ダンロス<Ehlers-Danlos>症候群	Q796				97	01	骨腫瘍切除術	K052\$	1	2	遊離皮弁術(顕微鏡下血管柄付きのもの)	K017														
			筋骨格系のその他の先天奇形	Q798				97	01	多発性骨腫瘍摘出術	K052-3\$	1	2	複合組織移植術	K019														
								97	01	骨切り術	K054\$	1	2	自家遊離複合組織移植術(顕微鏡下血管柄付きのもの)	K020														
												1	2	組織拡張器による再建手術(一連につき)	K022														
												1	2	骨移植術(軟骨移植術を含む。)	K059\$														
												1	1	分層植皮術	K013\$														
												1	1	全層植皮術	K013-2\$														
												1	1	頭蓋骨形成手術 骨移動を伴うもの	K1803														
												97	01	眼窩内腫瘍摘出術(深在性)	K235														
												97	01	眼窩縁形成手術(骨移植によるもの)	K237														

診断群分類			医療資源を最も投入した傷病名		年齢、出生時体重		手術				手術・処置等1			手術・処置等2			副傷病		重症度等										
MDC	コード	分類名	ICD名称	ICDコード	コード	年齢、出生時体重	手術分岐	対応コード	フラグ	点数表名称	区分番号等	対応コード	フラグ	処置等名称	区分番号等	対応コード	フラグ	疾患名	疾患コードまたはICDコード	フラグ	重症度等								
										97 01 下顎骨部分切除術 K437 97 01 上顎骨切除術 K440 97 01 上顎骨形成術 単純な場合 K4431 97 01 上顎骨形成術 複雑な場合及び2次の再建の場合 K4432 97 01 上顎骨形成術 骨移動を伴う場合 K4433 97 01 下顎骨形成術 おとがい形成の場合 K4441 97 01 下顎骨形成術 短縮又は伸長の場合 K4442 97 01 下顎骨形成術 再建の場合 K4443 97 01 下顎骨形成術 骨移動を伴う場合 K4444 97 01 下顎骨延長術 K444-2\$ 97 02 腭延長術 K038 97 02 靱血的関節固定術 K078\$ 97 97 その他のKコード																			
14	0510	股関節先天性疾患、大腿骨先天性疾患	股関節部の先天(性)変形 大腿骨の先天(性)弯曲	Q65\$ Q683			手術なし その他の手術あり 先天性股関節脱臼靱血的整復術等	99 99 97 97 01 01 01 01 01 01 01 01 01 01 01 01 01 01 01 01 01 01 01 02 01 02		手術なし その他のKコード 先天性股関節脱臼靱血的整復術等 骨切り術 肩甲骨、上腕、大腿 鎖骨、膝蓋骨、手、足、指(手、足)その他 大腿骨頭回転骨切り術 大腿骨近位部(転子間を含む。)骨切り術 骨長調整手術 骨短縮術 骨長調整手術 骨延長術(指(手、足)以外) 靱血的関節固定術 肩、股、膝 関節形成手術 肩、股、膝 関節鏡下肩関節唇形成術 臼蓋形成手術 関節脱臼非靱血的整復術 肩、股、膝 先天性股関節脱臼非靱血的整復術(両側) リーベンビューグル法	K064 K0541 K0543 K055-2 K055-3 K0582 K0584 K0781 K0801 K080-5 K141 K0611 K0621			1 1	人工呼吸	J045\$				0	片側 1 両側								
14	0550	先天性嚢胞性腎疾患	のうく嚢>胞性腎疾患	Q61\$			手術なし 手術あり	99 99 97 01 97 01 97 01 97 01 97 01 97 01 97 01 97 02 97 02 97 02 97 97		手術なし 癒合腎離断術 腎部分切除術 腹腔鏡下腎部分切除術 腹腔鏡下小切開腎部分切除術 腎摘出術 腹腔鏡下腎摘出術 腹腔鏡下小切開腎摘出術 腎嚢胞切除縮小術 腹腔鏡下腎嚢胞切除縮小術 腹腔鏡下腎嚢胞切除術 その他のKコード	K760 K769 K769-2 K769-3 K772 K772-2 K772-3 K770 K770-2 K770-3 その他のKコード			1 2	経皮的腎嚢胞穿刺術	K771	1 1	人工呼吸	J045\$										
14	0560	先天性水腎症	先天性水腎症 尿管の閉鎖および狭窄 先天性巨大尿管(症) 腎盂および尿管のその他の閉塞性欠損	Q620 Q621 Q622 Q623			手術なし 手術あり	99 99 97 01 97 01 97 01 97 01 97 01 97 01 97 01 97 01 97 02 97 02 97 97		手術なし 経皮的尿管拡張術(経皮的腎瘻造設術を含む。) 腎盂形成手術 腹腔鏡下腎盂形成手術 残存尿管摘出術 尿管離断術 尿管膀胱吻合術 尿管尿管吻合術 尿管口形成手術 経皮的腎(腎盂)瘻造設術 経尿道的尿管狭窄拡張術 その他のKコード	K766 K778 K778-2 K784 K784-2 K786 K787 K794 K775 K783 その他のKコード			1 1	人工呼吸	J045\$													
14	0570	先天性上部尿路疾患	重複尿管 尿管の位置異常 腎のその他の先天奇形	Q625 Q626 Q63\$			手術なし 手術あり	99 99 97 01 97 01 97 01 97 01 97 01 97 01 97 01		手術なし 癒合腎離断術 経皮的尿管拡張術(経皮的腎瘻造設術を含む。) 腎部分切除術 腹腔鏡下腎部分切除術 腹腔鏡下小切開腎部分切除術 腎摘出術 腹腔鏡下腎摘出術 腹腔鏡下小切開腎摘出術	K760 K766 K769 K769-2 K769-3 K772 K772-2 K772-3			1 1	人工呼吸	J045\$													

診断群分類			医療資源を最も投入した傷病名		年齢、出生時体重		手術				手術・処置等1				手術・処置等2				副傷病		重症度等										
MDC	コード	分類名	ICD名称	ICDコード	コラ ド フラ グ	年齢、出生 時体重	手術 分岐	対 應 コ ド	フラ グ	点数表名称	区 分 番 号 等	対 應 コ ド	フラ グ	処置等名称	区 分 番 号 等	対 應 コ ド	フラ グ	処置等名称	区 分 番 号 等	対 應 コ ド	フラ グ	疾患名	疾患 コ ド また は ICD コ ド	フラ グ	重症度 等						
									97 01 腎盂形成手術 97 01 腹腔鏡下腎盂形成手術 97 01 尿管切石術 97 01 残存尿管摘出術 97 01 尿管剥離術 97 01 尿管尿管吻合術 97 01 尿管口形成手術 97 02 経皮的腎(腎盂)瘻造設術 97 02 経尿道的尿管狭窄拡張術 97 97	K778 K778-2 K782\$ K784 K784-2 K787 K794 K775 K783 その他のK コード																					
14	0580	先天性下部尿路疾患	尿道下裂	Q54\$			手術なし	99 99	手術なし				1 2 皮弁作成術、移動術、切断術、遷延皮弁術	K015\$			1 1 人工呼吸	J045\$													
			精巣<睾丸>の欠損および無形成	Q550			その他の手術あり	97 97		その他のK コード			1 2 動脈(皮)弁術、筋(皮)弁術	K016																	
			精巣<睾丸>および陰のうくさ<の低形成く形成不全>	Q551			尿管摘出術等	03 03	尿管摘出術	K804			1 2 遊離皮弁術(顕微鏡下血管柄付きのもの)	K017																	
			精管閉鎖	Q553				03 03	人工肛門造設術	K726			1 2 複合組織移植術	K019																	
			精管、精巣上体<副睾丸>、精のうくさ<および前立腺のその他の先天奇形	Q554				03 03	精巣摘出術	K830			1 2 自家遊離複合組織移植術(顕微鏡下血管柄付きのもの)	K020																	
			陰茎の先天(性)欠損および無形成	Q555			尿道形成手術等	02 02	尿道形成手術	K818\$			1 2 組織拡張器による再建手術(一連につき)	K022																	
			陰茎のその他の先天奇形	Q556				02 02	尿道下裂形成手術	K819			1 1 分層植皮術	K013\$																	
			男性生殖器のその他の明示された先天奇形	Q558				02 02	尿道上裂形成手術	K820			1 1 全層植皮術	K013-2\$																	
			男性生殖器の先天奇形、詳細不明	Q559			膀胱壁切除術等	02 02	尿道狭窄内視鏡手術	K821																					
			尿路系のその他の先天奇形	Q64\$				01 01	膀胱壁切除術	K799																					
								01 01	膀胱瘻造設術	K805																					
14	0590	停留精巣	精巣<睾丸>および陰のうくさ<のその他の先天奇形	Q552			手術なし	99 99	手術なし								1 1 人工呼吸	J045\$													
			停留精巣<睾丸>	Q53\$			手術あり		97 01 停留精巣固定術 97 02 性腺摘出術 97 03 試験開腹術 97 03 腹腔鏡下試験開腹術 97 03 腹腔鏡下試験切除術 97 03 尿道周囲膿瘍切開術 97 03 尿道下裂形成手術 97 03 陰嚢形成術 97 97	K836 K913-2\$ K636 K636-3 K636-4 K813 K819 K819-2 その他のK コード																					
14	0600	女性性器の先天性異常	子宮および子宮頸(部)の先天奇形	Q51\$			手術なし	99 99	手術なし				1 2 皮弁作成術、移動術、切断術、遷延皮弁術	K015\$			1 9 パリビズマブ														
			女性性器のその他の先天奇形	Q52\$			手術あり		97 01 会陰形成手術 97 01 癒合陰嚢形成手術  97 01 陰中隔切除術 97 01 造陰術、陰閉鎖症術  97 01 腹腔鏡下造陰術  97 01 陰嚢形成手術 97 01 子宮鏡下子宮中隔切除術、子宮内腔癒着切除術(癒着剥離術を含む。)  97 01 重複子宮、双角子宮手術 97 01 子宮頸管形成手術 97 01 子宮頸管閉鎖症手術 97 01 奇形子宮形成手術(ストラスマン手術) 97 02 処女膜切開術 97 02 処女膜切除術 97 02 輪状処女膜切除術 97 97	K851\$ K851-3\$  K855\$ K859\$  K859-2  K860 K863-2  K882 K883 K883-2\$ K884 K845 K846 K847 その他のK コード																					
													1 2 動脈(皮)弁術、筋(皮)弁術	K016			1 9 肺サーファクタント														
													1 2 遊離皮弁術(顕微鏡下血管柄付きのもの)	K017			1 1 人工呼吸	J045\$													
													1 2 複合組織移植術	K019																	
													1 2 自家遊離複合組織移植術(顕微鏡下血管柄付きのもの)	K020																	
													1 2 組織拡張器による再建手術(一連につき)	K022																	
													1 1 分層植皮術	K013\$																	
													1 1 全層植皮術	K013-2\$																	
14	0620	その他の先天異常	心耳相同	Q206			手術なし	99 99	手術なし				1 2 皮弁作成術、移動術、切断術、遷延皮弁術	K015\$										0	片側						
			臍動脈の先天性欠損および低形成く形成不全>	Q270			手術あり		97 01 試験開頭術	K148			1 2 動脈(皮)弁術、筋(皮)弁術	K016										1	両側						
			先天性腎動脈狭窄(症)	Q271					97 01 減圧開頭術 キアリ奇形、脊髄空洞症の場合	K1491			1 2 遊離皮弁術(顕微鏡下血管柄付きのもの)	K017																	
			腎動脈のその他の先天奇形	Q272					97 01 髄液漏閉鎖術	K179			1 2 複合組織移植術	K019																	
			末梢性動静脈奇形	Q273					97 01 頭蓋骨形成手術 頭蓋骨のみのもの	K1801			1 2 自家遊離複合組織移植術(顕微鏡下血管柄付きのもの)	K020																	
			先天性静脈拡張症	Q274					97 01 頭蓋骨形成手術 硬膜形成を伴うもの	K1802			1 2 組織拡張器による再建手術(一連につき)	K022																	
			末梢血管系のその他の明示された先天奇形	Q278					97 01 頭蓋骨形成手術 骨移動を伴うもの	K1803			1 1 分層植皮術	K013\$																	



診断群分類			医療資源を最も投入した傷病名		年齢、出生時体重		手術				手術・処置等1				手術・処置等2				副傷病		重症度等					
MDC	コード	分類名	ICD名称	ICDコード	コード	年齢、出生時体重	手術分岐	対応コード	フラグ	点数表名称	区分番号等	対応コード	フラグ	処置等名称	区分番号等	対応コード	フラグ	処置等名称	区分番号等	対応コード	フラグ	疾患名	疾患コードまたはICDコード	フラグ	重症度等	
			末梢血管系の先天奇形，詳細不明	Q279				97	02	眼窩縁形成手術(骨移植によるもの)	K237	1	1	全層植皮術	K013-2\$											
			循環器系のその他の明示された先天奇形	Q288				97	03	抜歯手術(1歯につき)	K404\$															
			循環器系の先天奇形，詳細不明	Q289				97	03	上顎骨形成術 単純な場合	K4431															
			卵巣，卵管および広間膜の先天奇形	Q50\$				97	03	上顎骨形成術 複雑な場合及び2次の再建の場合	K4432															
			性不確定および仮性半陰陽	Q56\$				97	03	上顎骨形成術 骨移動を伴う場合	K4433															
			腎の無発生およびその他の減形成	Q60\$				97	03	下顎骨形成術 おとがい形成の場合	K4441															
			頭蓋，顔面および顎のその他の先天(性)変形	Q674				97	03	下顎骨形成術 短縮又は伸長の場合	K4442															
			下肢のその他の減形成	Q728				97	03	下顎骨形成術 再建の場合	K4443															
			膝の先天奇形	Q741				97	03	下顎骨形成術 骨移動を伴う場合	K4444															
			下肢のその他の先天奇形，骨盤帯を含む	Q742				97	03	下顎骨延長術	K444-2\$															
			先天性多発性関節拘縮(症)	Q743				97	03	顎関節形成術	K445															
			(四)肢のその他の明示された先天奇形	Q748				97	04	気管切開術	K386															
			骨性胸郭のその他の先天奇形	Q768				97	04	肺切除術	K511\$															
			骨性胸郭の先天奇形，詳細不明	Q769				97	06	ヘルニア手術 臍帯ヘルニア	K6334															
			プルンベリー<prune belly>症候群	Q794				97	06	胃瘻造設術(経皮的内視鏡下胃瘻造設術を含む。)	K664															
			腹壁のその他の先天奇形	Q795				97	07	皮膚、皮下、粘膜炎下血管腫摘出術(露出部)	K003\$															
			筋骨格系の先天奇形，詳細不明	Q799				97	07	皮膚、皮下、粘膜炎下血管腫摘出術(露出部以外)	K004\$															
			遺伝性リンパ浮腫	Q820				97	07	皮膚剥離術	K009\$															
			色素性乾皮症	Q821				97	07	骨長調整手術	K058\$															
			肥満細胞症	Q822				97	07	多指症手術	K100\$															
			色素失調症	Q823				97	07	合指症手術	K101\$															
			外胚葉性異形成<形成異常>(症)(無(発)汗(症)性)	Q824				97	07	指癒着症手術	K101-2\$															
			皮膚の先天奇形，詳細不明	Q829				97	09	陥没乳頭形成術、再建乳房乳頭形成術	K476-2															
			外皮のその他の先天奇形	Q84\$				97	11	経皮的腎(腎盂)瘻造設術	K775															
			既知の外因による先天奇形症候群，他に分類されないもの	Q86\$				97	11	膀胱瘻造設術	K805															
			先天奇形症候群，主として低身長を伴うもの	Q871				97	12	卵巣部分切除術(腔式を含む。)	K887\$															
			先天奇形症候群，主として(四)肢の障害されたもの	Q872				97	12	子宮付属器腫瘍摘出術(両側)	K888\$															
			早期過(剰)成長を含む先天奇形症候群	Q873				97	97		その他のKコード															
			マルファン<Marfan>症候群	Q874																						
			その他の骨格変化を伴うその他の先天奇形症候群	Q875																						
			その他の明示された先天奇形症候群，他に分類されないもの	Q878																						
			脾の先天奇形	Q890																						
			副腎の先天奇形	Q891																						
			内臓逆位	Q893																						
			結合<二重>体<結合双体>	Q894																						
			多発先天奇形，他に分類されないもの	Q897																						
			その他の明示された先天奇形	Q898																						
			先天奇形，詳細不明	Q899																						
15	0010	ウイルス性腸炎	ウイルス性およびその他の明示された腸管感染症	A08\$	00	0	6歳以上	99	99	手術なし				1	3	人工腎臓 慢性維持透析を行った場合	J0381									
			感染症と推定される下痢および胃腸炎	A09	06	1	6歳未満	97	97	手術あり				1	3	人工腎臓 慢性維持透析濾過(複雑なもの)を行った場合	J0382									
														1	2	中心静脈注射	G005									
														1	1	人工呼吸	J045\$									
15	0020	細菌性腸炎	コレラ	A00\$	00	0	6歳以上	99	99	手術なし				1	3	人工腎臓 慢性維持透析を行った場合	J0381									
			腸チフスおよびパラチフス	A01\$	06	1	6歳未満	97	97	手術あり				1	3	人工腎臓 慢性維持透析濾過(複雑なもの)を行った場合	J0382									
			サルモネラ腸炎	A020										1	2	中心静脈注射	G005									
			局所的サルモネラ感染症	A022										1	1	人工呼吸	J045\$									
			その他の明示されたサルモネラ感染症	A028																						
			サルモネラ感染症，詳細不明	A029																						
			志賀菌による細菌性赤痢	A030																						
			フレクスナー菌による細菌性赤痢	A031																						
			ボイド菌による細菌性赤痢	A032																						
			ソルネ菌による細菌性赤痢	A033																						
			その他の細菌性赤痢	A038																						
			細菌性赤痢，詳細不明	A039																						

診断群分類			医療資源を最も投入した傷病名		年齢、出生時体重		手術				手術・処置等1				手術・処置等2				副傷病		重症度等						
MDC	コード	分類名	ICD名称	ICDコード	コード	年齢、出生時体重	手術分岐	対応コード	フラグ	点数表名称	区分番号等	対応コード	フラグ	処置等名称	区分番号等	対応コード	フラグ	処置等名称	区分番号等	対応コード	フラグ	疾患名	疾患コードまたはICDコード	フラグ	重症度等		
			腸管病原性大腸菌感染症 腸管毒素原性大腸菌感染症 腸管組織侵襲性大腸菌感染症 腸管出血性大腸菌感染症 その他の大腸菌性腸管感染症 カンピロバクター腸炎 エルシニア エンテロコリチカによる腸炎 その他の明示された細菌性腸管感染症 細菌性腸管感染症、詳細不明 ブドウ球菌性食中毒 ウェルシュ菌食中毒 腸炎ピブリオ食中毒 セレウス菌食中毒 その他の明示された細菌性食中毒 細菌性食中毒、詳細不明	A040 A041 A042 A043 A044 A045 A046 A048 A049 A050 A052 A053 A054 A058 A059																							
15	0021	偽膜性腸炎	クロストリジウム・ディフィシルによる全腸炎	A047	00 0	6歳以上		99	99	手術なし																	
					06 1	6歳未満		97	97	手術あり																	
15	0030	ウイルス性髄膜炎	ウイルス(性)髄膜炎	A87\$	00 0	6歳以上		99	99	手術なし		1 1	腰椎穿刺、胸椎穿刺、頭椎穿刺(脳脊髄圧測定を含む。)	D403	1 2	中心静脈注射	G005										
					06 1	6歳未満		97	97	手術あり																	
15	0040	熱性けいれん	熱性けいれん<痙攣>	R560				99	99	手術なし		1 1	腰椎穿刺、胸椎穿刺、頭椎穿刺(脳脊髄圧測定を含む。)	D403	1 2	中心静脈注射	G005										
								97	97	手術あり																	
15	0050	急性脳炎急性脳症	日本脳炎	A830	00 0	15歳以上		99	99	手術なし		1 1	腰椎穿刺、胸椎穿刺、頭椎穿刺(脳脊髄圧測定を含む。)	D403	1 2	中心静脈注射	G005					1 1	てんかん	010230			
			西部馬脳炎 東部馬脳炎 セントルイス脳炎 オーストラリア脳炎 カリフォルニア脳炎 ロシオ<Rocio>ウイルス病 ダニ媒介ウイルス(性)脳炎 エンテロウイルス(性)脳炎 アテノウイルス脳炎 節足動物媒介ウイルス(性)脳炎、詳細不明 詳細不明のウイルス(性)脳炎 脳症<エンセファロパチ<シ>ー>、詳細不明	A831 A832 A833 A834 A835 A836 A84\$ A850 A851 A852 A86 G934	15 1	15歳未満		97	97	手術あり												1 1	敗血症	180010			
15	0070	川崎病	皮膚粘膜リンパ節症候群[川崎病]	M303	00 0	2歳以上		99	99	手術なし		1 1	心臓カテーテル法による諸検査(一連の検査について)	D206\$	1 9	ガンマグロブリン											
					02 1	2歳未満		97	97	手術あり																	
15	0100	虐待症候群	虐待症候群	T74\$				99	99	手術なし																	
								97	97	手術あり																	
15	0110	染色体異常(ターナー症候群及びクラインフェルター症候群を除く。)	ダウン<Down>症候群	Q90\$				99	99	手術なし																	
			エドワーズ<Edwards>症候群およびパター<Patau>症候群 常染色体の他のトリソミーおよび部分トリソミー、他に分類されないもの 常染色体のモノソミーおよび欠失、他に分類されないもの 均衡型再配列およびマーカー(染色体)、他に分類されないもの その他の性染色体異常、女性表現型、他に分類されないもの 核型 47, XYY<XYY男性> 性染色体構造異常を持つ男性 性染色体モザイクを持つ男性 その他の明示された性染色体異常、男性表現型 性染色体異常、男性表現型、詳細不明 その他の染色体異常、他に分類されないもの	Q91\$ Q92\$ Q93\$ Q95\$ Q97\$ Q985 Q986 Q987 Q988 Q989 Q99\$				97	01	多指症手術	K100\$		1 1	人工呼吸	J045\$												
								97	01	合指症手術	K101\$																
								97	01	指癒着症手術	K101-2\$																
								97	02	卵巣部分切除術(腔式を含む。)	K887\$																
								97	02	子宮付属器腫瘍摘出術(両側)	K888\$																
								97	97		その他のKコード																

診断群分類			医療資源を最も投入した傷病名		年齢、出生時体重		手術				手術・処置等1				手術・処置等2				副傷病		重症度等																
MDC	コード	分類名	ICD名称	ICDコード	コ ラ グ	年齢、出生 時体重	手術分岐	対 応 コ ド	フ ラ グ	点数表名称	区分番号 等	対 応 コ ド	フ ラ グ	処置等名称	区分番号 等	対 応 コ ド	フ ラ グ	処置等名称	区分番号 等	対 応 コ ド	フ ラ グ	疾患名	疾患コ ドまたは ICD コード	フ ラ グ	重症度 等												
16	0100	頭蓋・頭蓋内損傷	頭皮の表在損傷	S000			手術なし	99	99	手術なし		1	3	骨折経皮的鋼線刺入固定術 鎖骨、膝蓋骨、手、足、指(手、足)その他	K045\$	1	4	頭蓋内圧持続測定	D227\$	1	1	てんかん	010230	0	片側												
			頭部の多発性表在損傷	S007			その他の手術あり	97	97			その他のKコード		1	3	鋼線等による直達牽引(初日。観血的に行った場合を含む。)(1局所につき)	K083	1	3	人工腎臓 その他の場合	J0383	1	1	肺炎、急性気管支炎、急性細気管支炎	040080	1	両側										
			頭部のその他の部位の表在損傷	S008			血管塞栓術(頭部、胸腔、腹腔内血管)等	03	03	血管塞栓術(頭部、胸腔、腹腔内血管)			K615\$	1	3	仙腸関節脱臼観血的手術	K119	1	2	中心静脈注射	G005	1	1	脳膿瘍性肺炎	040081												
			頭部の表在損傷、部位不明	S009			03	04	脳内異物摘出術	K165	1	3	恥骨結合離断観血的手術	K120	1	1	人工呼吸	J045\$	1	2	下部尿路疾患等	11013x															
			頭皮の開放創	S010			03	04	頭蓋骨形成手術 頭蓋骨のみのもの	K1801	1	3	骨盤骨折非観血的整復術	K121					1	2	前立腺肥大症	110200															
			頭部の多発性開放創	S017			03	04	頭蓋骨形成手術 硬膜形成を伴うもの	K1802	1	3	腸骨翼骨折観血的手術	K124					1	3	水頭症	010200															
			頭部のその他の部位の開放創	S018			03	04	頭蓋骨形成手術 骨移動を伴うもの	K1803	1	3	骨盤骨折観血的手術(腸骨翼骨折を除く。)	K125					1	3	肺・胸部気管・気管支損傷	160450															
			頭部の開放創、部位不明	S019			02	02	穿頭脳室ドレナージ術等	K145	1	3	脊椎、骨盤内異物(挿入物)除去術	K128																							
			頭蓋穹隆部骨折	S020\$			02	02	穿頭術(トババナチオン)	K147	1	3	仙腸関節固定術	K143																							
			頭蓋底骨折	S021\$			02	02	機能的定位脳手術	K154\$	1	3	体外式脊椎固定術	K144																							
			頭蓋内損傷	S06\$			02	02	慢性硬膜下血腫穿孔洗浄術	K164-2	1	3	気管切開術	K386																							
			頭蓋の挫滅損傷	S071			01	01	減圧開頭術 その他の場合等	K1492	1	3	肋骨骨折観血的手術	K481																							
			頭部の挫滅損傷、部位不明	S079			01	01	頭蓋骨腫下血腫摘出術	K163	1	3	胸骨切除術、胸骨骨折観血的手術	K483																							
			頭部の裂離	S080			01	01	頭蓋内血腫除去術(開頭して行うもの)	K164\$	1	3	胸腔内(胸膜内)血腫除去術	K494																							
			頭部の部位不明の外傷性切断	S089			01	01	脳切除術	K168	1	3	気管支異物除去術 直達鏡によるもの	K5091																							
			頭部の血管損傷、他に分類されないもの	S090							1	3	気管支異物除去術 開胸手術によるもの	K5092																							
			頭部の筋および腱の損傷	S091							1	3	肺切除術	K511\$																							
			頭部の多発性損傷	S097							1	3	胸腔鏡下肺切除術	K513\$																							
											1	3	肺縫縮術	K517																							
											1	3	横隔膜縫合術 経胸又は経腹	K5341																							
											1	3	横隔膜縫合術 経胸及び経腹	K5342																							
											1	3	血管結紮術	K607\$																							
											1	3	血管縫合術(簡単なもの)	K607-2																							
											1	3	静脈形成術、吻合術 胸腔内静脈	K6231																							
											1	3	血管結紮術 その他のもの	K6072																							
			16	0200			顔面損傷(口腔、咽喉損傷を含む)	鼻の表在損傷	S003			手術なし	99	99	手術なし		1	5	気管切開術	K386											0	片側					
								耳の表在損傷	S004			その他の手術あり	97	04	小児創傷処理(6歳未満)	K000-2\$	1	3	血管塞栓術(頭部、胸腔、腹腔内血管)	K615\$	1	4	頭蓋内圧持続測定	D227\$												1	両側
								口唇および口腔の表在損傷	S005			97	04	デブリードマン	K002\$	1	2	皮弁作成術、移動術、切断術、遷延皮弁術	K015\$	1	4	胃瘻造設術(経皮的内視鏡下胃瘻造設術を含む。)	K664														
鼻の開放創	S012	97			97								その他のKコード		1	2	動脈(皮)弁術、筋(皮)弁術	K016	1	3	人工腎臓 その他の場合	J0383															
耳の開放創	S013	02			02	鼻骨骨折整復固定術等		02	02			鼻骨骨折整復固定術	K333	1	2	遊離皮弁術(顕微鏡下血管柄付きのもの)	K017	1	2	中心静脈注射	G005																
頬部および側頭下顎部の開放創	S014	02			02	眼窩骨折観血的手術(眼窩フロアアウト骨折手術を含む。)		K227	1			2	複合組織移植術	K019	1	1	人工呼吸	J045\$																			
口唇および口腔の開放創	S015	02			02	眼窩骨折整復術		K228	1			2	自家遊離複合組織移植術(顕微鏡下血管柄付きのもの)	K020																							
鼻骨骨折	S022\$	02			02	鼻骨脱臼整復術		K333-2	1			2	粘膜炎移植術	K021\$																							
眼窩底部骨折	S023\$	02			02	鼻骨骨折徒手整復術		K333-3	1			2	粘膜炎手術	K021-2\$																							
頬骨および上顎骨骨折	S024\$	02			02	鼻骨骨折観血的手術		K334	1			2	組織拡張器による再建手術(一連につき)	K022																							
歯の破折	S025\$	02			02	鼻骨変形治療骨折矯正術		K334-2	1			2	骨移植術(軟骨移植術を含む。)	K059\$																							
下顎骨骨折	S026\$	02			02	鼻中隔骨折観血的手術		K335	1			1	分層植皮術	K013\$																							
頭蓋骨および顔面骨を含む多発骨折	S027\$	02			02	上顎洞鼻内手術(スツルマン氏、吉田氏変法を含む。)		K335-2	1			1	全層植皮術	K013-2\$																							
その他の頭蓋骨および顔面骨の骨折	S028\$	02			02	上顎洞鼻外手術		K335-3																													
頭蓋骨および顔面骨の骨折、部位不明	S029\$	02			02	頬骨骨折観血的整復術		K427																													
動眼神経損傷	S041	02			02	頬骨変形治療骨折矯正術		K427-2																													
滑車神経損傷	S042	02			03	眼窩内異物除去術(表在性)		K229																													
三叉神経損傷	S043	02			03	下顎骨折非観血的整復術		K428																													
外転神経損傷	S044	02			03	顎関節脱臼非観血的整復術		K430																													
顔面神経損傷	S045	02			03	上顎骨折非観血的整復術		K432																													
聴神経損傷	S046	01			01	下顎骨折観血的手術等		K429\$																													
副神経損傷	S047	01			01	下顎関節突起骨折観血的手術		K429-2\$																													
その他の脳神経損傷	S048	01			01	顎関節脱臼観血的手術		K431																													
詳細不明の脳神経損傷	S049	01			01	上顎骨折観血的手術		K433																													
顔面の挫滅損傷	S070	01			01	顔面多発骨折観血的手術		K434																													
頭部のその他の部位の挫滅損傷	S078	01			01	顔面多発骨折変形治療矯正術		K434-2																													
耳の外傷性切断	S081	01			01	上顎骨形成術 単純な場合		K4431																													

診断群分類			医療資源を最も投入した傷病名		年齢、出生時体重		手術			手術・処置等1			手術・処置等2			副傷病		重症度等								
MDC	コード	分類名	ICD名称	ICDコード	フラグ	年齢、出生時体重	手術分岐	対応コード	フラグ	点数表名称	区分番号等	対応コード	フラグ	処置等名称	区分番号等	対応コード	フラグ	処置等名称	区分番号等	対応コード	フラグ	疾患名	疾患コードまたはICDコード	フラグ	重症度等	
			頭部のその他の部位の外傷性切断	S088				01	01	上顎骨形成術 複雑な場合及び2次的再建の場合	K4432															
			頭部の詳細不明の損傷	S099				01	01	上顎骨形成術 骨移動を伴う場合	K4433															
			咽喉部<のど>の挫傷	S100				01	01	下顎骨形成術 おとがい形成の場合	K4441															
			咽喉部<のど>のその他および詳細不明の表在損傷	S101				01	01	下顎骨形成術 短縮又は伸長の場合	K4442															
			口腔内異物	T180				01	01	下顎骨形成術 再建の場合	K4443															
								01	01	下顎骨形成術 骨移動を伴う場合	K4444															
								01	01	顎関節形成術	K445															
								01	01	顎関節運動術	K446															
16	0250	眼損傷	眼窩の穿通創後の異物残留(陳旧性)	H055			手術なし	99	99	手術なし		1	2	皮弁作成術、移動術、切断術、遷延皮弁術	K015	1	3	人工腎臓 その他の場合	J0383							
			眼内磁性異物残留(陳旧性)	H446			その他の手術あり	97	97		その他のKコード	1	2	動脈(皮)弁術、筋(皮)弁術	K016	1	2	中心静脈注射	G005							
			眼内非磁性異物残留(陳旧性)	H447			瞼縁縫合術(瞼板縫合術を含む。)	03	03	瞼縁縫合術(瞼板縫合術を含む。)	K207	1	2	遊離皮弁術(顕微鏡下血管柄付きのもの)	K017	1	1	人工呼吸	J045							
			眼瞼および眼球周囲部の挫傷	S001			眼瞼および眼球周囲部のその他の表在損傷	03	03	小児創傷処理(6歳未満)	K000-2	1	2	複合組織移植術	K019											
			眼瞼および眼球周囲部のその他の表在損傷	S002			眼瞼および眼球周囲部の開放創	03	03	皮膚切開術	K001	1	2	粘膜手術	K021-2											
			眼瞼および眼球周囲部の開放創	S011			眼瞼および眼球周囲部の開放創	03	03	瘻管摘出術	K010	1	2	組織拡張器による再建手術(一連につき)	K022											
			結膜損傷および角膜擦過傷、異物の記載がないもの	S050			涙管形成術	03	03	涙管形成術	K204	1	2	筋膜移植術	K033											
			眼球および眼窩組織の挫傷	S051			涙小管形成手術	03	03	涙小管形成手術	K206	1	2	骨移植術(軟骨移植術を含む。)	K059											
			眼球的裂傷<laceration>および破裂	S052			前房、虹彩内異物除去術	03	03	前房、虹彩内異物除去術	K274	1	1	分層植皮術	K013											
			眼球的裂傷<laceration>、眼窩内組織の脱出または喪失を伴わないもの	S053			眼窩内異物除去術(深在性)等	02	02	眼窩内異物除去術(深在性)	K230	1	1	全層植皮術	K013-2											
			眼窩の穿通創、異物を伴うものまたは伴わないもの	S054			眼窩膿瘍切開術	02	02	眼窩膿瘍切開術	K226	1	1	粘膜移植術	K021											
			眼窩の穿通創、異物を伴うもの	S055			眼窩内異物除去術(表在性)	02	02	眼窩内異物除去術(表在性)	K229															
			眼窩の穿通創、異物を伴わないもの	S056			義眼台包埋術	02	02	義眼台包埋術	K243															
			眼球的裂傷	S057			角膜・強膜異物除去術	02	02	角膜・強膜異物除去術	K252															
			眼球および眼窩のその他の損傷	S058			硝子体切除術等	01	01	硝子体切除術	K279															
			眼球および眼窩の挫傷、詳細不明	S059			硝子体内容除去術	01	01	硝子体内容除去術	K239															
			角膜内異物	T150			眼球摘出術	01	01	眼球摘出術	K241															
			結膜のうくさ>内異物	T151			眼球摘出及び組織又は義眼台充填術	01	01	眼球摘出及び組織又は義眼台充填術	K245															
			外眼のその他の部位および多部位における異物	T158			角膜・強膜縫合術	01	01	角膜・強膜縫合術	K246															
			外眼における異物、部位不明	T159			硝子体注入・吸引術	01	01	硝子体注入・吸引術	K278															
			眼および付属器に局限する熱傷および腐食	T26			硝子体茎顕微鏡下離断術	01	01	硝子体茎顕微鏡下離断術	K280															
								01	01	網膜付着組織を含む硝子体切除術(眼内内視鏡を用いるもの)	K280-2															
16	0300	喉頭・頸部気管損傷	喉頭および気管を含む開放創	S110	00	0	15歳以上	手術なし	99	99	手術なし					1	3	人工腎臓 その他の場合	J0383							
			気道内異物	T17	15	1	15歳未満	手術あり	97	01	気管形成手術(管状気管、気管移植等) 頸部か	K4031				1	2	中心静脈注射	G005							
								97	02	気管切開術	K386					1	1	人工呼吸	J045							
								97	02	喉頭異物摘出術	K390															
								97	02	気管異物除去術	K391															
								97	03	小児創傷処理(6歳未満)	K000-2															
								97	97	その他のKコード																
16	0350	頸部損傷(喉頭・頸部気管損傷、頸椎頭髄損傷を除く)	頸部の関節および靭帯の脱臼、捻挫およびストレイン	S03			手術なし	99	99	手術なし						1	3	人工腎臓 その他の場合	J0383							
			頸部の多発性表在損傷	S107			手術あり	97	01	食道縫合術(穿孔、損傷) 頸部手術	K5201					1	2	中心静脈注射	G005							
			頸部のその他の部位の表在損傷	S108				97	01	動脈形成術、吻合術 その他の動脈	K6105					1	1	人工呼吸	J045							
			頸部の表在損傷、部位不明	S109				97	01	静脈形成術、吻合術 その他の静脈	K6234															
			甲状腺を含む開放創	S111				97	02	神経縫合術 その他のもの	K1822															
			咽頭および頸部食道を含む開放創	S112				97	02	甲状腺部分切除術、甲状腺腫摘出術	K461															
			頸部の多発性開放創	S117				97	03	食道異物摘出術 頸部手術によるもの	K5231															
			頸部のその他の部位の開放創	S118				97	97	その他のKコード																
			頸部の開放創、部位不明	S119																						
			頸部のその他の部位の骨折	S128																						
			甲状腺部の捻挫およびストレイン	S135																						
			頸部の血管損傷	S15																						
			頸部の筋および腱の損傷	S16																						
			頸部の挫滅損傷	S17																						
			頸部の外傷性切断	S18																						
			頸部のその他および詳細不明の損傷	S19																						

診断群分類			医療資源を最も投入した傷病名		年齢、出生時体重		手術				手術・処置等1			手術・処置等2			副傷病		重症度等										
MDC	コード	分類名	ICD名称	ICDコード	コ ラ ド	年齢、出生 時体重	手術 分岐	対 応 コ ド	フ ラ グ	点数表名称	区 分 番 号 等	対 応 コ ド	フ ラ グ	処置等名称	区 分 番 号 等	対 応 コ ド	フ ラ グ	処置等名称	区 分 番 号 等	対 応 コ ド	フ ラ グ	疾患名	疾 患 コ ド また はICD コード	フ ラ グ	重症度 等				
16	0400	胸部・横隔膜損傷	胸部<郭>の表在損傷	S20\$	00 0	15歳以上	手術なし	99	99	手術なし				1 5	持続的胸腔ドレナージ	J019		2	脊椎骨粗鬆症	070370									
			胸部<郭>の開放創	S21\$	15 1	15歳未満	その他の手術あり	97	97		その他のK			1 4	胸腔穿刺	J008													
			肋骨骨折	S222\$			肋骨骨折観血的手術等	02	02	肋骨骨折観血的手術	K481			1 3	人工腎臓 その他の場合	J0383													
			肋骨骨折	S223\$				02	02	肋骨骨折観血的手術	K483			1 2	中心静脈注射	G005													
			多発性肋骨骨折	S224\$			血管結紮術 開胸又は開腹を伴うもの等	01	01	血管結紮術 開胸又は開腹を伴うもの	K6071			1 1	人工呼吸	J045\$													
			動揺胸部	S225\$				01	01	横隔膜縫合術 経胸又は経腹	K5341																		
			骨性胸部のその他の骨折	S228\$				01	01	横隔膜縫合術 経胸及び経腹	K5342																		
			骨性胸部の骨折、部位不明	S229\$				01	01	胸腔鏡下(胸腔鏡下を含む。)横隔膜縫合術	K534-3																		
			肋骨および胸骨の捻挫およびストレイン	S234																									
			胸部<郭>のその他および部位不明の捻挫およびストレイン	S235																									
			その他の明示された胸腔内臓器の損傷	S278\$																									
			胸部<郭>のその他および詳細不明の損傷	S29\$																									
16	0440	外耳・中耳損傷(異物を含む)	鼓膜の外傷性破裂	S092				99	99	手術なし						1 3	人工腎臓 その他の場合	J0383											
			頭部のその他の明示された損傷 耳内異物	S098 T16				97	97	手術あり				1 2	中心静脈注射	G005													
16	0450	肺・胸部気管・気管支損傷	胸部<郭>の末梢神経損傷	S243	00 0	15歳以上	手術なし	99	99	手術なし						1 5	持続的胸腔ドレナージ	J019											
			胸部文感神経損傷	S244	15 1	15歳未満	その他の手術あり	97	04	試験開胸術	K488			1 4	胸腔穿刺	J008													
			胸部<郭>の詳細不明の神経損傷	S246				97	04	胸腔鏡下試験開胸術	K488-3			1 3	人工腎臓 その他の場合	J0383													
			肺血管損傷	S254				97	04	胸腔鏡下試験切除術	K488-4			1 2	中心静脈注射	G005													
			肋間血管損傷	S255				97	97		その他のK			1 1	人工呼吸	J045\$													
			胸部<郭>の多発性血管損傷	S257				02	03	気管切開術	K386																		
			胸部<郭>のその他の血管損傷	S258				02	03	気管支異物除去術 直達鏡によるもの	K5091																		
			胸部<郭>の詳細不明の血管損傷	S259				02	03	気管支異物除去術 開胸手術によるもの	K5092																		
			外傷性気胸	S270\$				01	01	肺切除術	K511\$																		
			外傷性血胸	S271\$				01	01	血管結紮術	K607\$																		
			外傷性血気胸	S272\$				01	01	血管縫合術(簡単なもの)	K607-2																		
			その他の肺損傷	S273\$				01	01	静脈形成術、吻合術 胸腔内静脈	K6231																		
気管支損傷	S274\$				01	02	胸腔内(胸膜内)血腫除去術	K494																					
胸部<郭>の気管損傷	S275\$				01	02	胸腔鏡下肺切除術	K513\$																					
胸膜損傷	S276\$				01	02	肺縫縮術	K517																					
胸腔内臓器の多発性損傷	S277\$																												
詳細不明の胸腔内臓器の損傷	S279\$																												
胸部<郭>の挫滅損傷および外傷性切断	S28\$																												
16	0480	心・大血管損傷	胸部大動脈損傷	S250			手術なし	99	99	手術なし			1 2	大動脈バルーンパンピング法(IABP法)(1日につき)	K600\$	1 4	心臓穿刺	J048											
			腕頭動脈または鎖骨下動脈の損傷	S251			手術あり	97	01	大動脈瘤切除術(吻合又は移植を含む。) 上行大動脈 その他のもの	K5601-2		1 2	経皮的心臓補助法(1日につき)	K602\$	1 3	人工腎臓 その他の場合	J0383											
			上大静脈損傷	S252				97	01	大動脈瘤切除術(吻合又は移植を含む。) 弓部大動脈	K5602		1 2	補助人工心臓(1日につき)	K603\$	1 2	中心静脈注射	G005											
			腕頭静脈または鎖骨下静脈の損傷	S253				97	01	大動脈瘤切除術(吻合又は移植を含む。) 下行大動脈	K5604		1 1	人工呼吸	J045\$														
			心臓損傷	S26\$				97	01	ステントグラフト内挿術 胸部大動脈	K5611																		
								97	01	血管結紮術 開胸又は開腹を伴うもの	K6071																		
								97	01	動脈形成術、吻合術 その他の動脈	K6105																		
								97	01	血管移植術、バイパス移植術 大動脈	K6141																		
								97	01	血管移植術、バイパス移植術 胸腔内動脈	K6142																		
								97	02	心臓縫合術	K538																		
								97	02	心筋縫合止手術(外傷性)	K538-2																		
								97	02	心臓切開術	K539																		
					97	02	心臓嚢胞、心臓腫瘍切除術	K539-2																					
					97	02	胸腔内異物除去術	K542																					
					97	03	血管塞栓術(頭部、胸腔、腹腔内血管)	K615\$																					
					97	04	開胸心臓マッサージ	K545																					
					97	05	試験開心術	K541																					
					97	97		その他のK																					
16	0500	食道・胃損傷	胃損傷	S363\$			手術なし	99	99	手術なし						1 3	人工腎臓 その他の場合	J0383											
			食道内異物	T181			その他の手術あり	97	02	食道縫合術(穿孔、損傷)	K520\$			1 2	中心静脈注射	G005													
			胃内異物	T182				97	02	食道切除再建術	K525\$			1 1	人工呼吸	J045\$													
			食道の熱傷	T281				97	02	胃局所切除術	K654-2																		
			食道の腐食	T286				97	02	腹腔鏡下胃局所切除術	K654-3																		
								97	02	胃切除術 単純切除術	K6551																		

診断群分類			医療資源を最も投入した傷病名		年齢・出生時体重		手術				手術・処置等1			手術・処置等2			副傷病		重症度等					
MDC	コード	分類名	ICD名称	ICDコード	コード	年齢・出生時体重	手術分岐	対応フラグ	点数表名称	区分番号等	対応フラグ	処置等名称	区分番号等	対応フラグ	処置等名称	区分番号等	対応フラグ	疾患名	疾患コードまたはICDコード	フラグ	重症度等			
									97 02 腹腔鏡下胃切除術 単純切除術 K659-21 97 02 胃全摘術 単純全摘術 K6571 97 02 腹腔鏡下胃全摘術 単純全摘術 K657-21 97 03 大網切除術 K641 97 03 胃縫合術(大網充填術又は被覆術を含む。) 97 03 胃腸吻合術(ブラウン吻合を含む。) 97 03 腹腔鏡下胃腸吻合術 K662-2 97 04 試験開腹術 K636 97 97 その他のKコード															
16	0510	肝・胆道・脾・膵損傷	肝または胆のうく囊>の損傷 膵損傷 脾損傷	S361\$ S362\$ S360\$			手術なし 手術あり	99 99 手術なし 97 01 血管結紮術 開胸又は開腹を伴うもの 97 01 静脈形成術、吻合術 腹腔内静脈 97 01 胆管形成手術(胆管切除術を含む。) 97 01 総胆管胃(腸)吻合術 97 01 肝縫合術 97 01 肝切除術 97 01 腹腔鏡下肝切除術 97 01 膵中央切除術 97 01 膵体尾部腫瘍切除術 97 01 膵頭部腫瘍切除術 97 01 膵管空腸吻合術 97 01 膵摘出術 97 02 限局性腹腔腫瘍手術 その他のもの 97 02 経皮的腹腔腫瘍ドレナージ術 97 02 胆嚢摘出術 97 02 胆管外瘻造設術 97 02 経皮的胆管ドレナージ術 97 02 内視鏡的経鼻胆管ドレナージ術(ENBD) 97 02 内視鏡的胆道ステント留置術 97 02 膵破裂縫合術 97 02 膵嚢胞外瘻造設術 97 02 膵管外瘻造設術 97 02 膵管誘導手術 97 02 膵縫合術(部分切除を含む。) 97 03 試験開腹術 97 97 その他のKコード	K653-2 K653-2 K653-3	1 2 血管塞栓術(頭部、胸腔、腹腔内血管)	K615\$	1 3 人工腎臓 その他の場合 1 2 中心静脈注射 1 1 人工呼吸	J0383 G005 J045\$											
16	054x	腸管損傷(胃以外)	160541 小腸・小腸腸間膜損傷 小腸損傷 小腸内異物 160542 結腸・直腸腸間膜損傷 大腸損傷 大腸内異物 160543 直腸・肛門損傷 直腸損傷 肛門および直腸内異物	S364\$ T183 S365\$ T184 S366\$ T185			手術なし 手術あり	99 99 手術なし 97 01 血管結紮術 開胸又は開腹を伴うもの 97 01 腸間膜損傷手術 縫合、修復のみのもの 97 01 腸間膜損傷手術 腸管切除を伴うもの 97 01 胃腸吻合術(ブラウン吻合を含む。) 97 01 腹腔鏡下胃腸吻合術 97 01 十二指腸空腸吻合術 97 01 腸切開術 97 01 小腸切除術 悪性腫瘍手術以外の切除術 97 01 腹腔鏡下小腸切除術 97 01 結腸切除術 小範囲切除 97 01 結腸切除術 結腸半側切除 97 01 腸吻合術 97 01 直腸異物除去術 97 01 直腸切除・切断術 97 02 限局性腹腔腫瘍手術 その他のもの 97 02 経皮的腹腔腫瘍ドレナージ術 97 02 急性汎発性腹膜炎手術 97 02 腹腔鏡下汎発性腹膜炎手術 97 02 腸瘻、虫垂瘻造設術 97 02 腹腔鏡下腸瘻、虫垂瘻造設術 97 02 人工肛門造設術 97 03 試験開腹術 97 97 その他のKコード	K6071 K6401 K6402 K662 K662-2 K663 K713 K7181 K718-2\$ K7191 K7192 K724 K738\$ K740\$ K6374 K637-2 K639 K639-3 K725 K725-2 K726 K636 その他のKコード	1 3 人工腎臓 その他の場合 1 2 中心静脈注射 1 1 人工呼吸	J0383 G005 J045\$													
16	0570	腹部血管損傷	腹部、下背部および骨盤部の血管損傷	S35\$			手術なし 手術あり	99 99 手術なし 97 01 大動脈瘤切除術(吻合又は移植を含む。) 97 01 大動脈(分枝血管の再建を伴うもの) 97 01 動脈形成術、吻合術 腹腔内動脈(大動脈を除く。) 97 02 ステントグラフト内挿術 腹部大動脈 97 02 血管結紮術 開胸又は開腹を伴うもの 97 02 静脈形成術、吻合術 腹腔内静脈	K5606 K6103 K5612 K6071 K6232	1 3 人工腎臓 その他の場合 1 2 中心静脈注射 1 1 人工呼吸	J0383 G005 J045\$													

診断群分類			医療資源を最も投入した傷病名		年齢、出生時体重		手術				手術・処置等1				手術・処置等2				副傷病		重症度等					
MDC	コード	分類名	ICD名称	ICDコード	コ ラ グ	年齢、出生 時体重	手術 分岐	対 応 コ ド	フ ラ グ	点数表名称	区 分 番 号 等	対 応 コ ド	フ ラ グ	処置等名称	区 分 番 号 等	対 応 コ ド	フ ラ グ	処置等名称	区 分 番 号 等	対 応 コ ド	フ ラ グ	疾患名	疾患 コード または ICD コード	フ ラ グ	重症度 等	
									97 97	その他のK コード																
16	0575	その他腹腔内臓器の損傷	腹腔内臓器の多発性損傷 その他の腹腔内臓器の損傷 詳細不明の腹腔内臓器の損傷 消化管のその他の部位および多部位における異物 消化管のその他の部位の熱傷 消化管のその他の部位の腐食	S367\$ S368\$ S369\$ T188 T282 T287			手術なし 手術あり	99 99 97 01 97 97	手術なし 直腸異物除去術	K738\$ その他のK コード					1 3 1 2 1 1		人工腎臓 その他の 場合 中心静脈注射 人工呼吸	J0383 G005 J045\$								
16	0580	腹壁損傷	腹部、下背部および骨盤部の表在損傷 下背部および骨盤部の開放創 腹壁の開放創	S30\$ S310 S311			手術なし 手術あり	99 99 97 01 97 97	手術なし 試験開腹術	K636 その他のK コード					1 3 1 2 1 1		人工腎臓 その他の 場合 中心静脈注射 人工呼吸	J0383 G005 J045\$						0 片側 1 両側		
16	0590	四肢神経損傷	肩および上腕の神経損傷 前腕の神経損傷 手首および手の神経損傷 股関節部および大腿の神経損傷 下腿の神経損傷 足首および足の神経損傷 上肢の詳細不明の神経損傷、部位不明	S44\$ S54\$ S64\$ S74\$ S84\$ S94\$ T113			手術なし	99 99	手術なし				1 2 1 2 1 2 1 2 1 2 1 1 97 02 97 02 97 02 97 97	皮弁作成術、移動術、切断術、遷延皮弁術 動脈(皮)弁術、筋(皮)弁術 遊離皮弁術(顕微鏡下血管柄付きのもの) 複合組織移植術 自家遊離複合組織移植術(顕微鏡下血管柄付きのもの) 組織拡張器による再建手術(一連につき) 分層植皮術 全層植皮術	K015\$ K016 K017 K019 K020 K022 K013\$ K013-2\$		1 3 1 2 1 1		人工腎臓 その他の 場合 中心静脈注射 人工呼吸	J0383 G005 J045\$					0 片側 1 両側	
16	0600	四肢血管損傷	肩および上腕の血管損傷 前腕の血管損傷 手首および手の血管損傷 股関節部および大腿の血管損傷 下腿の血管損傷 足首および足の血管損傷 上肢の詳細不明の血管損傷、部位不明	S45\$ S55\$ S65\$ S75\$ S85\$ S95\$ T114			手術なし	99 99	手術なし				1 2 1 2 1 2 1 2 1 2 1 2 97 02 97 02 97 02 97 97	皮弁作成術、移動術、切断術、遷延皮弁術 動脈(皮)弁術、筋(皮)弁術 遊離皮弁術(顕微鏡下血管柄付きのもの) 複合組織移植術 自家遊離複合組織移植術(顕微鏡下血管柄付きのもの) 組織拡張器による再建手術(一連につき) 分層植皮術 四肢切断術 肩甲帯離断術 血管結紮術 血管縫合術(簡単なもの)	K015\$ K016 K017 K019 K020 K022 K013\$ K013-2\$ K084-2 K607\$ K607-2 その他のK コード		1 3 1 2 1 1		人工腎臓 その他の 場合 中心静脈注射 人工呼吸	J0383 G005 J045\$						
16	0610	四肢筋腱損傷	筋離解 その他の筋断裂(非外傷性) 移動不能症候群(対麻痺性) 筋ストレイン その他の明示された筋障害 筋障害、詳細不明 膝窩(部)のうく> 腔の破裂 滑膜の断裂 伸筋腱の特発性断裂 屈筋腱の特発性断裂 その他の腱の特発性断裂	M620\$ M621\$ M623\$ M626\$ M628\$ M629\$ M660\$ M661\$ M662\$ M663\$ M664\$			手術なし その他の手術あり	99 99 97 03 97 97	手術なし デブリードマン	K002\$				1 2 1 2 1 1 1 2 1 2 1 1 1 1 01 01 01 01 01 01	皮弁作成術、移動術、切断術、遷延皮弁術 動脈(皮)弁術、筋(皮)弁術 遊離皮弁術(顕微鏡下血管柄付きのもの) 複合組織移植術 自家遊離複合組織移植術(顕微鏡下血管柄付きのもの) 組織拡張器による再建手術(一連につき) 分層植皮術 全層植皮術 腱縫合術 腱剥離術(関節鏡下によるものを含む。) 腱移植術(人工腱形成術を含む。) 腱切離・切除術(関節鏡下によるものを含む。)+ 腱移行術 指(手、足) 腱縫合術+腱移行術+腱移植術(人工腱形成術を含む。)+	K015\$ K016 K017 K019 K020 K022 K013\$ K013-2\$ K037 K035 K039\$ K040\$ K078\$ K079\$ K034+K040 1 K037+K040 \$+K039\$		1 3 1 2 1 1		人工腎臓 その他の 場合 中心静脈注射 人工呼吸	J0383 G005 J045\$	1 3 1 3 1 3	狭心症、慢性虚 血性心疾患 上肢関節拘縮、 強直 代謝性疾患(糖 尿病を除く。)	050050 070290 100300	0 片側 1 両側	

診断群分類			医療資源を最も投入した傷病名		年齢、出生時体重		手術				手術・処置等1				手術・処置等2				副傷病		重症度等				
MDC	コード	分類名	ICD名称	ICDコード	コード	年齢、出生時体重	手術分岐	対応コード	フラグ	点数表名称	区分番号等	対応コード	フラグ	処置等名称	区分番号等	対応コード	フラグ	処置等名称	区分番号等	対応コード	フラグ	疾患名	疾患コードまたはICDコード	フラグ	重症度等
			詳細不明の腱の特発性断裂	M665\$				01	01	腱移植術(人工腱形成術を含む。)*腱移行術	K039\$+K040\$														
			肩および上腕の筋および腱の損傷	S46\$				01	01	靭帯断裂縫合術	K074\$														
			肘の捻挫およびストレイン	S534				01	01	関節鏡下靭帯断裂縫合術	K074-2\$														
			前腕の筋および腱の損傷	S56\$				01	01	関節鏡下靭帯断裂形成手術	K079-2\$														
			手首および手根の靭帯の外傷性断裂	S633				01	01	関節形成手術 肩、股、膝	K0801														
			中手指関節および指節間関節の靭帯の外傷性断裂	S634				01	01	肩腱板断裂手術	K080-3\$														
			手首の捻挫およびストレイン	S635				01	01	関節鏡下肩腱板断裂手術	K080-4\$														
			指の捻挫およびストレイン	S636				01	01	関節鏡下肩関節唇形成術	K080-5														
			手のその他および部位不明の捻挫およびストレイン	S637																					
			手首および手の筋および腱の損傷	S66\$																					
			股関節部の捻挫およびストレイン	S731																					
			股関節部および大腿の筋および腱の損傷	S76\$																					
			下腿の筋および腱の損傷	S86\$																					
			足首の捻挫およびストレイン	S934																					
			趾<足ゆび>の捻挫およびストレイン	S935																					
			足のその他および部位不明の捻挫およびストレイン	S936																					
			足首および足の筋および腱の損傷	S96\$																					
			上肢の詳細不明の関節および靭帯の脱臼、捻挫およびストレイン、部位不明	T112																					
			上肢の詳細不明の筋および腱の損傷、部位不明	T115																					
16	0620	肘、膝の外傷(スポーツ障害等を含む。)	膝内障	M23\$			手術なし	99	99	手術なし		1	2	骨移植術(軟骨移植術を含む。)	K059\$	1	3	人工腎臓 その他の場合	J0383	1	3	膝関節周辺骨折・脱臼	160820		
			膝蓋前部滑液包炎	M704\$			その他の手術あり	97	97		その他のKコード							1	2	中心静脈注射	G005				
			膝のその他の滑液包炎	M705\$			関節内異物(挿入物を含む。)除去術等	02	02	関節内異物(挿入物を含む。)除去術	K065\$							1	1	人工呼吸	J045\$				
			産じょく<禰>性骨軟化症 下腿	M8306			縫合術等	02	02	骨穿孔術	K042														
			老人性骨軟化症 下腿	M8316				02	02	関節鏡下関節内異物(挿入物を含む。)除去術	K065-2\$														
			吸収不良による成人骨軟化症 下腿	M8326				01	01	縫合術	K037														
			栄養失調性成人骨軟化症 下腿	M8336				01	01	関節滑膜切除術	K066\$														
			アルミニウム骨疾患 下腿	M8346				01	01	関節鏡下関節滑膜切除術	K066-2\$														
			成人におけるその他の薬物誘発性骨軟化症 下腿	M8356				01	01	滑液膜摘出術	K066-3\$														
			その他の成人骨軟化症 下腿	M8386				01	01	関節鏡下滑液膜摘出術	K066-4\$														
			成人骨軟化症、詳細不明 下腿	M8396				01	01	膝蓋骨滑液囊切除術	K066-5														
			離断性骨軟骨炎	M932				01	01	関節鏡下膝蓋骨滑液囊切除術	K066-6														
			外側副靭帯の外傷性断裂	S532				01	01	関節鏡摘出手術	K067\$														
			内側副靭帯の外傷性断裂	S533				01	01	関節鏡下関節鏡摘出手術	K067-2\$														
			膝蓋骨の脱臼	S830				01	01	半月板切除術	K068														
			膝の脱臼	S831				01	01	関節鏡下半月板切除術	K068-2														
			半月裂傷<断裂><tear>、新鮮損傷	S832				01	01	半月板縫合術	K069														
			膝関節軟骨の裂傷<断裂><tear>、新鮮損傷	S833				01	01	関節鏡下半月板縫合術	K069-3														
			膝の(内側)(外側)副靭帯の捻挫およびストレイン	S834				01	01	関節内骨折観血の手術 肩、股、膝	K0731														
			膝の(前)(後)十字靭帯の捻挫およびストレイン	S835				01	01	関節内骨折観血の手術 胸鎖、肘、手、足	K0732														
			膝のその他および部位不明の捻挫およびストレイン	S836				01	01	関節鏡下関節内骨折観血の手術 肩、股、膝	K073-21														
			膝の組織の多発性損傷	S837				01	01	関節鏡下関節内骨折観血の手術 胸鎖、肘、手、足	K073-22														
								01	01	靭帯断裂縫合術	K074\$														
								01	01	関節鏡下靭帯断裂縫合術	K074-2\$														
								01	01	靭帯断裂形成手術	K079\$														
								01	01	関節鏡下靭帯断裂形成手術	K079-2\$														
16	0640	外傷性切断	肩および上腕の外傷性切断	S48\$			手術なし	99	99	手術なし		1	2	皮弁作成術、移動術、切断術、遷延皮弁術	K015\$	1	3	人工腎臓 その他の場合	J0383				0	片側	
			前腕の外傷性切断	S58\$			その他の手術あり	97	97		その他のKコード			1	2	動脈(皮)弁術、筋(皮)弁術	K016	1	2	中心静脈注射	G005			1	両側
			手首および手の外傷性切断	S68\$			四肢切断術等	02	02	四肢切断術	K084\$	1		2	遊離皮弁術(顕微鏡下血管柄付きのもの)	K017	1	1	人工呼吸	J045\$					
			股関節部および大腿の外傷性切断	S78\$				02	02	肩甲帯離断術	K084-2	1		2	複合組織移植術	K019									
			下腿の外傷性切断	S88\$				02	02	四肢関節離断術	K085\$	1		2	自家遊離複合組織移植術(顕微鏡下血管柄付きのもの)	K020									



診断群分類			医療資源を最も投入した傷病名		年齢、出生時体重			手術				手術・処置等1			手術・処置等2			副傷病		重症度等						
MDC	コード	分類名	ICD名称	ICDコード	コード フラグ	年齢、出生 時体重	手術分岐	対 応 コ ー ド	フラ グ	点数表名称	区分番 号等	対 応 コ ー ド	フラ グ	処置等名称	区分番 号等	対 応 コ ー ド	フラ グ	処置等名称	区分番 号等	対 応 コ ー ド	フラ グ	疾患名	疾患コ ード またはICD コード	フラ グ	重症度 等	
			足首および足の外傷性切断	S98\$				02	02	母指化手術	K106	1	2	組織拡張器による再建手術(一連につき)	K022											
			多部位の外傷性切断	T05\$				02	02	指移植手術	K107	1	1	分層植皮術	K013\$											
			体幹の外傷性切断, 部位不明	T096				02	03	断端形成術(骨形成を要するもの)	K087\$	1	1	全層植皮術	K013-2\$											
			上肢の外傷性切断, 部位不明	T116																						
			下肢の外傷性切断, 部位不明	T136																						
			部位不明の挫滅損傷および外傷性切断	T147				01	01	切断四肢再接合術	K088\$															
16	0650	コンパートメント症候群	筋の阻血性梗塞	M622\$			手術なし	99	99	手術なし		1	2	皮弁作成術、移動術、切断術、遷延皮弁術	K015\$	1	3	人工腎臓 その他の場合	J0383							
			筋拘縮 多部位	M6240			手術あり	97	01	四肢切断術	K084\$	1	2	動脈(皮)弁術、筋(皮)弁術	K016	1	2	中心静脈注射	G005							
			筋拘縮 上腕	M6242				97	01	肩甲帯離断術	K084-2	1	2	遊離皮弁術(顕微鏡下血管柄付きのもの)	K017	1	1	人工呼吸	J045\$							
			筋拘縮 前腕	M6243				97	01	四肢関節離断術	K085\$	1	2	複合組織移植術	K019											
			筋拘縮 足関節部および足	M6247				97	02	筋膜切断術、筋膜切開術	K023	1	2	自家遊離複合組織移植術(顕微鏡下血管柄付きのもの)	K020											
			筋拘縮 その他	M6248				97	02	筋切離術	K024	1	2	組織拡張器による再建手術(一連につき)	K022											
			筋拘縮 部位不明	M6249				97	03	腱延長術	K038	1	1	分層植皮術	K013\$											
			筋の消耗および萎縮, 他に分類されないもの	M625\$				97	03	腱移行術	K040\$	1	1	全層植皮術	K013-2\$											
			筋の外傷性阻血	T796				97	03	親血的関節授動術	K076\$															
								97	03	母指対立再建術	K108															
								97	03	神経剥離術	K188\$															
								97	03	神経移植術	K198															
								97	97	その他のKコード																
16	0660	皮下軟部損傷、挫滅損傷、開放創	腹部、下背部および骨盤部の多発性開放創	S317			手術なし	99	99	手術なし		1	2	皮弁作成術、移動術、切断術、遷延皮弁術	K015\$	1	3	人工腎臓 その他の場合	J0383	1	3	貧血(その他)	130090			
			腹部、下背部および骨盤部のその他および部位不明の挫滅損傷	S381			手術あり	97	01	四肢切断術	K084\$	1	2	動脈(皮)弁術、筋(皮)弁術	K016	1	2	中心静脈注射	G005							
			肩および上腕の表在損傷	S40\$				97	01	肩甲帯離断術	K084-2	1	2	遊離皮弁術(顕微鏡下血管柄付きのもの)	K017	1	1	人工呼吸	J045\$							
			肩の開放創	S410				97	01	四肢関節離断術	K085\$	1	2	複合組織移植術	K019											
			上腕の開放創	S411				97	01	断端形成術(骨形成を要するもの)	K087\$	1	2	自家遊離複合組織移植術(顕微鏡下血管柄付きのもの)	K020											
			肩および上腕の多発性開放創	S417				97	02	小児創傷処理(6歳未満)	K000-2\$	1	2	組織拡張器による再建手術(一連につき)	K022											
			肩甲<上肢>帯のその他および部位不明の開放創	S418				97	02	皮膚切開術	K001\$	1	1	分層植皮術	K013\$											
			肩および上腕の挫滅損傷	S47				97	02	爪甲除去術	K089	1	1	全層植皮術	K013-2\$											
			前腕の表在損傷	S50\$				97	97	その他のKコード																
			前腕の開放創	S51\$																						
			前腕の挫滅損傷	S57\$																						
			爪の傷害を伴わない指の挫傷	S600																						
			爪の傷害を伴う指の挫傷	S601																						
			手首および手の他の部位の挫傷	S602																						
			手首および手の多発性表在損傷	S607																						
			手首および手の他の表在損傷	S608																						
			手首および手の表在損傷, 詳細不明	S609																						
			爪の傷害を伴わない指の開放創	S610																						
			爪の傷害を伴う指の開放創	S611																						
			手首および手の多発性開放創	S617																						
			手首および手の他の部位の開放創	S618																						
			手首および手の開放創, 部位不明	S619																						
			母指およびその他の指の挫滅損傷	S670																						
			手首および手のその他および部位不明の挫滅損傷	S678																						
			股関節部および大腿の表在損傷	S70\$																						
			股関節部および大腿の開放創	S71\$																						
			股関節部および大腿の挫滅損傷	S77\$																						
			下腿の表在損傷	S80\$																						
			下腿の開放創	S81\$																						
			下腿の挫滅損傷	S87\$																						
			足首および足の表在損傷	S90\$																						
			足首および足の開放創	S91\$																						
			足首および足の挫滅損傷	S97\$																						
			上肢の開放創, 部位不明	T111																						
			上肢のその他の明示された損傷, 部位不明	T118																						

診断群分類			医療資源を最も投入した傷病名		年齢、出生時体重		手術				手術・処置等1			手術・処置等2			副傷病		重症度等									
MDC	コード	分類名	ICD名称	ICDコード	コ ラ ド	年 齢 、 出 生 時 体 重	手術 分 岐	対 応 コ ド	フ ラ グ	点 数 表 名 称	区 分 番 号 等	対 応 コ ド	フ ラ グ	処 置 等 名 称	区 分 番 号 等	対 応 コ ド	フ ラ グ	処 置 等 名 称	区 分 番 号 等	対 応 コ ド	フ ラ グ	疾 患 名	疾 患 コ ド ま た は ICD コ ド	フ ラ グ	重 症 度 等			
16	0690	胸椎、腰椎以下骨折損傷(胸・腰髄損傷を含む。)	胸椎骨折	S220\$			手術なし	99	99	手術なし		1	2	骨移植術(軟骨移植術を含む。)	K059\$	1	3	人工腎臓 その他の場合	J0383	1	2	誤嚥性肺炎	040081					
			胸椎の多発骨折	S221\$			その他の手術あり	97	02	脊椎脱臼非観血的整復術	K117		1	2	中心静脈注射	G005												
			胸椎椎間板の外傷性断裂	S230				97	97	その他のKコード	K118		1	1	人工呼吸	J045\$												
			胸椎の脱臼	S231			脊椎、骨盤脱臼観血的手術等	01	01	脊椎、骨盤脱臼観血的手術	K134\$																	
			胸部<郭>のその他および部位不明の脱臼	S232				01	01	椎間板摘出術	K142\$																	
			胸椎の捻挫およびストレッチ	S233				01	01	脊椎固定術、椎弓切除術、椎弓形成術(多椎間又は多椎弓の場合を含む。)	K144																	
			胸髄の振とう<盪>(症)および浮腫	S240				01	01	体外式脊椎固定術																		
			胸髄のその他および詳細不明の損傷	S241																								
			胸椎の神経根損傷	S242																								
			胸部<郭>のその他の神経根損傷	S245																								
			腰椎骨折	S320\$																								
			腰部椎間板の外傷性断裂	S330																								
			腰椎脱臼	S331																								
			腰髄の振とう<盪>(症)および浮腫	S340																								
			腰髄のその他の損傷	S341																								
			腰椎および仙椎の神経根損傷	S342																								
			馬尾損傷	S343																								
			腰仙神経そ<意>損傷	S344																								
			腰部、仙骨部および骨盤部の交感神経損傷	S345																								
			脊椎骨折、部位不明	T08\$																								
16	0700	鎖骨骨折、肩甲骨骨折	鎖骨骨折 閉鎖性	S4200			手術なし	99	99	手術なし							1	3	人工腎臓 その他の場合	J0383	1	3	脊椎骨粗鬆症	070370				
			肩甲骨骨折 閉鎖性	S4210			手術あり	97	01	骨折観血的手術 肩甲骨、上腕、大腿	K0461		1	2	中心静脈注射	G005	1	3	2型糖尿病(糖尿病性ケトアシドーシスを除く。)	100070	1	3	胸郭・横隔膜損傷	160400				
								97	01	骨折観血的手術 鎖骨、膝蓋骨、手(舟状骨を除く。)、足、指(手、足)その他	K0463		1	1	人工呼吸	J045\$	1	3	肩関節周辺の骨折脱臼	160720								
								97	01	観血的整復固定術(インプラント周囲骨折に対するもの) 肩甲骨、上腕、大腿	K046-21																	
								97	01	観血的整復固定術(インプラント周囲骨折に対するもの) 手、足、指(手、足)	K046-23																	
								97	01	関節脱臼観血的整復術 肩、股、膝	K0631																	
								97	01	関節内骨折観血的手術 肩、股、膝	K0731																	
								97	01	関節鏡下関節内骨折観血的手術 肩、股、膝	K073-21																	
								97	02	骨折非観血的整復術 肩甲骨、上腕、大腿	K0441																	
								97	02	骨折非観血的整復術 鎖骨、膝蓋骨、手、足その他	K0443																	
								97	02	関節脱臼非観血的整復術 肩、股、膝	K0611																	
								97	97	その他のKコード																		
16	0710	鎖骨骨折、肩甲骨骨折の開放骨折	鎖骨骨折 開放性	S4201			手術なし	99	99	手術なし							1	2	骨移植術(軟骨移植術を含む。)	K059\$	1	3	人工腎臓 その他の場合	J0383				
			肩甲骨骨折 開放性	S4211				97	01	骨折観血的手術 肩甲骨、上腕、大腿	K0461		1	2	中心静脈注射	G005	1	2										
								97	01	観血的整復固定術(インプラント周囲骨折に対するもの) 肩甲骨、上腕、大腿	K046-21		1	1	人工呼吸	J045\$												
								97	97	その他のKコード																		
16	0720	肩関節周辺の骨折脱臼	関節の病的脱臼および亜脱臼、他に分類されないもの 肩甲帯	M2431			手術なし	99	99	手術なし							1	2	骨移植術(軟骨移植術を含む。)	K059\$	1	3	人工腎臓 その他の場合	J0383	1	3	脊椎骨粗鬆症	070370
			関節の反復性脱臼および亜脱臼 肩甲帯	M2441			その他の手術あり	97	02	骨折非観血的整復術 肩甲骨、上腕、大腿	K0441		1	2	中心静脈注射	G005	1	2						1	3	貧血(その他)	130090	
			上腕骨近位端骨折 閉鎖性	S4220				97	02	関節脱臼非観血的整復術 肩、股、膝	K0611		1	1	人工呼吸	J045\$												
			上腕骨骨幹部骨折 閉鎖性	S4230				97	97	その他のKコード																		
			鎖骨、肩甲骨および上腕骨の多発骨折 閉鎖性	S4270			骨折観血的手術 肩甲骨、上腕、大腿等	01	01	骨折観血的手術 肩甲骨、上腕、大腿	K0461																	
			肩および上腕のその他の部位の骨折 閉鎖性	S4280				01	01	骨折経皮的鋼線刺入固定術	K045\$																	
			肩甲<上肢>帯の骨折、部位不明 閉鎖性	S4290				01	01	観血的整復固定術(インプラント周囲骨折に対するもの) 肩甲骨、上腕、大腿	K046-21																	
			肩関節脱臼	S430				01	01	骨部分切除術	K049\$																	
			肩鎖関節脱臼	S431				01	01	関節脱臼観血的整復術 肩、股、膝	K0631																	
			胸鎖関節脱臼	S432				01	01	関節内骨折観血的手術 肩、股、膝	K0731																	

診断群分類			医療資源を最も投入した傷病名		年齢、出生時体重		手術				手術・処置等1				手術・処置等2				副傷病		重症度等					
MDC	コード	分類名	ICD名称	ICDコード	コラド	年齢、出生時体重	手術分岐	対応コード	フラグ	点数表名称	区分番号等	対応コード	フラグ	処置等名称	区分番号等	対応コード	フラグ	処置等名称	区分番号等	対応コード	フラグ	疾患名	疾患コードまたはICDコード	フラグ	重症度等	
			肩甲<上肢>帯のその他および部位不明の脱臼	S433				01	01	関節鏡下関節内骨折親血的手術 肩、股、膝	K073-21															
			01 01 関節形成手術 肩、股、膝					01	01	関節鏡下肩関節嚢形成術	K0801															
			01 01 人工骨頭挿入術 肩、股					01	01	神経縫合術 その他のもの	K0811															
			01 01 神経交差縫合術 その他のもの					01	01	神経剥離術	K1822															
			01 01 神経剥離術					01	01		K188\$															
16	0730	肩関節周辺開放骨折	上腕骨近位端骨折 開放性	S4221				99	99	手術なし		1	2	骨移植術(軟骨移植術を含む。)	K059\$	1	3	人工腎臓 その他の場合	J0383							
			上腕骨骨幹部骨折 開放性	S4231				97	01	骨折親血的手術 肩甲骨、上腕、大腿	K0461							1	2	中心静脈注射	G005					
			鎖骨、肩甲骨および上腕骨の多発骨折 開放性	S4271				97	01	親血的整復固定術(インプラント周囲骨折に対するもの) 肩甲骨、上腕、大腿	K046-21							1	1	人工呼吸	J045\$					
			肩および上腕のその他の部位の骨折 開放性	S4281				97	01	鋼線等による直達牽引(初日。親血的に行った場合の手術料を含む。)(1局所につき)	K083															
			肩甲<上肢>帯の骨折、部位不明 開放性	S4291				97	97		その他のKコード															
16	0740	肘関節周辺開放骨折・脱臼	上腕骨遠位端骨折 閉鎖性	S4240			手術なし	99	99	手術なし		1	2	骨移植術(軟骨移植術を含む。)	K059\$	1	3	人工腎臓 その他の場合	J0383	1	3	狭心症、慢性虚血性心疾患	050050			
			尺骨近位端骨折 閉鎖性	S5200			手術あり	97	01	骨折経皮的鋼線刺入固定術 前腕、下腿	K0452							1	2	中心静脈注射	G005	1	3	脊椎骨粗鬆症	070370	
			橈骨近位端骨折 閉鎖性	S5210				97	01	骨折親血的手術 肩甲骨、上腕、大腿	K0461							1	1	人工呼吸	J045\$	1	3	2型糖尿病(糖尿病性ケトアシドーシスを除く。)	100070	
			橈骨頭の脱臼	S530				97	01	骨折親血的手術 前腕、下腿、手舟状骨	K0462							1	3	代謝性疾患(糖尿病を除く。)	100300					
			肘の脱臼、詳細不明	S531				97	01	親血的整復固定術(インプラント周囲骨折に対するもの) 肩甲骨、上腕、大腿	K046-21							1	3	貧血(その他)	130090					
								97	01	親血的整復固定術(インプラント周囲骨折に対するもの) 前腕、下腿	K046-22							1	3	頭蓋・頭蓋内損傷	160100					
								97	01	骨切り術	K054\$															
								97	01	関節脱臼親血的整復術 胸鎖、肘、手、足	K0632															
								97	01	関節内骨折親血的手術 胸鎖、肘、手、足	K0732															
								97	01	関節鏡下関節内骨折親血的手術 胸鎖、肘、手、足	K073-22															
								97	01	靭帯断裂縫合術	K074\$															
								97	01	関節鏡下靭帯断裂縫合術	K074-2\$															
								97	01	靭帯断裂形成手術	K079\$															
								97	01	関節鏡下靭帯断裂形成手術	K079-2\$															
								97	01	神経剥離術	K188\$															
								97	02	骨折非親血的整復術 肩甲骨、上腕、大腿	K0441															
								97	02	骨折非親血的整復術 前腕、下腿	K0442															
								97	02	関節脱臼非親血的整復術 胸鎖、肘、手、足	K0612															
								97	02	鋼線等による直達牽引(初日。親血的に行った場合の手術料を含む。)(1局所につき)	K083															
								97	97		その他のKコード															
16	0750	肘関節周辺開放骨折	上腕骨遠位端骨折 開放性	S4241				99	99	手術なし		1	2	骨移植術(軟骨移植術を含む。)	K059\$	1	3	人工腎臓 その他の場合	J0383							
			尺骨近位端骨折 開放性	S5201				97	01	骨折親血的手術 肩甲骨、上腕、大腿	K0461							1	2	中心静脈注射	G005					
			橈骨近位端骨折 開放性	S5211				97	01	骨折親血的手術 前腕、下腿、手舟状骨	K0462							1	1	人工呼吸	J045\$					
								97	01	親血的整復固定術(インプラント周囲骨折に対するもの) 肩甲骨、上腕、大腿	K046-21															
								97	01	親血的整復固定術(インプラント周囲骨折に対するもの) 前腕、下腿	K046-22															
								97	02	鋼線等による直達牽引(初日。親血的に行った場合の手術料を含む。)(1局所につき)	K083															
								97	97		その他のKコード															
16	0760	前腕の骨折	尺骨骨幹部骨折 閉鎖性	S5220			手術なし	99	99	手術なし		1	2	骨移植術(軟骨移植術を含む。)	K059\$	1	3	人工腎臓 その他の場合	J0383	1	1	脊椎骨粗鬆症	070370	0	片側	
			橈骨骨幹部骨折 閉鎖性	S5230			手術あり	97	01	骨折親血的手術 前腕、下腿、手舟状骨	K0462							1	2	中心静脈注射	G005	1	3	狭心症、慢性虚血性心疾患	050050	
			尺骨および橈骨の両骨幹部の骨折 閉鎖性	S5240				97	01	親血的整復固定術(インプラント周囲骨折に対するもの) 前腕、下腿	K046-22							1	1	人工呼吸	J045\$	1	3	頻脈性不整脈	050070	
			橈骨遠位端骨折 閉鎖性	S5250				97	01	関節脱臼親血的整復術 胸鎖、肘、手、足	K0632															
			前腕の多発骨折 閉鎖性	S5270				97	01	関節内骨折親血的手術 胸鎖、肘、手、足	K0732															
			前腕のその他の部位の骨折 閉鎖性	S5280				97	01	関節鏡下関節内骨折親血的手術 胸鎖、肘、手、足	K073-22															
								1	3	頭蓋・頭蓋内損傷	160100															
								1	3	皮下軟部損傷・挫減損傷、開放創	160660															
								1	3	胸椎、腰椎以下骨折損傷(胸・腰髄損傷を含む。)	160690															

診断群分類			医療資源を最も投入した傷病名		年齢、出生時体重		手術				手術・処置等1				手術・処置等2				副傷病		重症度等						
MDC	コード	分類名	ICD名称	ICDコード	コード	年齢、出生時体重	手術分岐	対応コード	フラグ	点数表名称	区分番号等	対応コード	フラグ	処置等名称	区分番号等	対応コード	フラグ	処置等名称	区分番号等	対応コード	フラグ	疾患名	疾患コードまたはICDコード	フラグ	重症度等		
			前腕の骨折、部位不明 閉鎖性	S5290						97 01 神経別離術 97 02 骨折非親血的整復術 前腕、下腿 97 02 関節脱臼非親血的整復術 胸鎖、肘、手、足 97 02 鋼線等による直達牽引(初日。親血的に行った場合の手技料を含む。)(1局所につき)	K188\$ K0442 K0612 K083													3 骨盤損傷	160980		
16	0770	前腕開放骨折	尺骨幹骨部骨折 開放性	S5221						99 99 手術なし		1	2	皮弁作成術、移動術、切断術、遷延皮弁術	K015\$	1	3	人工腎臓 その他の場合	J0383								
			橈骨幹骨部骨折 開放性	S5231						97 01 骨折親血的手術 前腕、下腿、手舟状骨	K0462	1	2	動脈(皮)弁術、筋(皮)弁術	K016	1	2	中心静脈注射	G005								
			尺骨および橈骨の両骨幹部の骨折 開放性	S5241						97 01 親血的整復固定術(インプラント周囲骨折に対するもの) 前腕、下腿	K046-22	1	2	遊離皮弁術(顕微鏡下血管柄付きのもの)	K017	1	1	人工呼吸	J045\$								
			橈骨遠位端骨折 開放性	S5251						97 97	その他のKコード	1	2	複合組織移植術	K019												
			前腕の多発骨折 開放性	S5271								1	2	自家遊離複合組織移植術(顕微鏡下血管柄付きのもの)	K020												
			前腕のその他の部位の骨折 開放性	S5281								1	2	組織拡張器による再建手術(一連につき)	K022												
			前腕の骨折、部位不明 開放性	S5291								1	2	骨移植術(軟骨移植術を含む。)	K059\$												
				S5291								1	1	分層植皮術	K013\$												
				S5291								1	1	全層植皮術	K013-2\$												
16	0780	手関節周辺骨折脱臼	尺骨および橈骨の両遠位端の骨折 閉鎖性	S5260			手術なし			99 99 手術なし		1	2	骨移植術(軟骨移植術を含む。)	K059\$	1	3	人工腎臓 その他の場合	J0383	1	3	脊椎骨粗鬆症	070370	0	片側		
			手の舟状骨骨折 閉鎖性	S6200			手術あり			97 01 指伸筋腱脱臼親血的整復術	K040-2	1	2	中心静脈注射	G005	1	2	2型糖尿病(糖尿病性ケトアシドーシスを除く。)	100070	1	3	代謝性疾患(糖尿病を除く。)	100300	1	両側		
			その他の手根骨骨折 閉鎖性	S6210						97 01 骨折経皮的鋼線刺入固定術 鎖骨、膝蓋骨、手、足、指(手、足)その他	K0453	1	1	人工呼吸	J045\$	1	3										
			第1中手骨骨折 閉鎖性	S6220						97 01 骨折親血的手術 前腕、下腿、手舟状骨	K0462																
			その他の中手骨骨折 閉鎖性	S6230						97 01 骨折親血的手術 鎖骨、膝蓋骨、手(舟状骨を除く。)、足、指(手、足)その他	K0463																
			中手骨の多発骨折 閉鎖性	S6240						97 01 親血的整復固定術(インプラント周囲骨折に対するもの) 前腕、下腿	K046-22																
			母指の骨折 閉鎖性	S6250						97 01 親血的整復固定術(インプラント周囲骨折に対するもの) 手、足、指(手、足)	K046-23																
			その他の指の骨折 閉鎖性	S6260						97 01 関節脱臼親血的整復術 胸鎖、肘、手、足	K0632																
			指の多発骨折 閉鎖性	S6270						97 01 関節脱臼親血的整復術 肩鎖、指(手、足)	K0633																
			手首および手のその他および部位不明の骨折 閉鎖性	S6280						97 02 骨折非親血的整復術 鎖骨、膝蓋骨、手、足その他	K0443																
			手首の脱臼	S630						97 02 関節脱臼非親血的整復術 胸鎖、肘、手、足	K0612																
			指の脱臼	S631						97 02 関節脱臼非親血的整復術 肩鎖、指(手、足)、小児肘内障	K0613																
			指の多発性脱臼	S632						97 97	その他のKコード																
16	0790	手関節周辺開放骨折	尺骨および橈骨の両遠位端の骨折 開放性	S5261						99 99 手術なし		1	2	皮弁作成術、移動術、切断術、遷延皮弁術	K015\$	1	3	人工腎臓 その他の場合	J0383								
			手の舟状骨骨折 開放性	S6201						97 01 骨折親血的手術 前腕、下腿、手舟状骨	K0462	1	2	動脈(皮)弁術、筋(皮)弁術	K016	1	2	中心静脈注射	G005								
			その他の手根骨骨折 開放性	S6211						97 01 骨折親血的手術 鎖骨、膝蓋骨、手(舟状骨を除く。)、足、指(手、足)その他	K0463	1	2	遊離皮弁術(顕微鏡下血管柄付きのもの)	K017	1	1	人工呼吸	J045\$								
			第1中手骨骨折 開放性	S6221						97 01 親血的整復固定術(インプラント周囲骨折に対するもの) 前腕、下腿	K046-22	1	2	複合組織移植術	K019												
			その他の中手骨骨折 開放性	S6231						97 01 親血的整復固定術(インプラント周囲骨折に対するもの) 手、足、指(手、足)	K046-23	1	2	自家遊離複合組織移植術(顕微鏡下血管柄付きのもの)	K020												
			中手骨の多発骨折 開放性	S6241						97 02 鋼線等による直達牽引(初日。親血的に行った場合の手技料を含む。)(1局所につき)	K083	1	2	組織拡張器による再建手術(一連につき)	K022												
			母指の骨折 開放性	S6251						97 97	その他のKコード	1	2	骨移植術(軟骨移植術を含む。)	K059\$												
			その他の指の骨折 開放性	S6261								1	1	分層植皮術	K013\$												
			指の多発骨折 開放性	S6271								1	1	全層植皮術	K013-2\$												
			手首および手のその他および部位不明の骨折 開放性	S6281																							
16	0800	股関節大腿近位骨折	関節の病的脱臼および亜脱臼、他に分類されないもの 骨盤部および大腿	M2435			手術なし			99 99 手術なし		1	2	骨移植術(軟骨移植術を含む。)	K059\$	1	3	人工腎臓 その他の場合	J0383	1	2	肺炎、急性気管支炎、急性細気管支炎	040080	0	片側		
			関節の反復性脱臼および亜脱臼 骨盤部および大腿	M2445			その他の手術あり			97 03 骨折非親血的整復術 肩甲骨、上腕、大腿+鋼線等による直達牽引(初日。親血的に行った場合の手技料を含む。)(1局所につき)	K0441+K083	1	2	中心静脈注射	G005	1	2	誤嚥性肺炎	040081	1	2						
			大腿骨頸部骨折 閉鎖性	S7200						97 03 関節脱臼非親血的整復術 肩、股、膝	K0611	1	1	人工呼吸	J045\$	1	1	腎臓または尿路の感染症	110310								
			転子貫通骨折 閉鎖性	S7210						97 03 鋼線等による直達牽引(初日。親血的に行った場合の手技料を含む。)(1局所につき)	K083																

診断群分類			医療資源を最も投入した傷病名		年齢、出生時体重		手術				手術・処置等1				手術・処置等2				副傷病		重症度等						
MDC	コード	分類名	ICD名称	ICDコード	コード	年齢、出生時体重	手術分岐	対応コード	フラグ	点数表名称	区分番号等	対応コード	フラグ	処置等名称	区分番号等	対応コード	フラグ	処置等名称	区分番号等	対応コード	フラグ	疾患名	疾患コードまたはICDコード	フラグ	重症度等		
			転子下骨折 閉鎖性	S7220				97	97	人工骨頭挿入術 肩、股等	その他のKコード K0811																
			大腿骨骨幹部骨折 閉鎖性	S7230				01	01	人工骨頭挿入術 肩、股																	
			大腿骨の多発骨折 閉鎖性	S7270				01	02	骨折親血的手術 肩甲骨、上腕、大腿	K0461																
			大腿骨のその他の部位の骨折 閉鎖性	S7280				01	02	親血の整復固定術(インプラント周囲骨折に対するもの) 肩甲骨、上腕、大腿	K046-21																
			大腿骨骨折 部位不明 閉鎖性	S7290				01	02	関節脱臼親血の整復術 肩、股、膝	K0631																
			股関節脱臼	S730																							
16	0810	股関節大腿近位開放骨折	大腿骨頸部骨折 開放性	S7201				99	99	手術なし		1	2	皮弁作成術、移動術、切断術、遷延皮弁術	K015\$	1	3	人工腎臓 その他の場合	J0383								
			転子貫通骨折 開放性	S7211				97	01	骨折親血的手術 肩甲骨、上腕、大腿	K0461	1	2	動脈(皮)弁術、筋(皮)弁術	K016	1	2	中心静脈注射	G005								
			転子下骨折 開放性	S7221				97	01	親血の整復固定術(インプラント周囲骨折に対するもの) 肩甲骨、上腕、大腿	K046-21	1	2	遊離皮弁術(顕微鏡下血管柄付きのもの)	K017	1	1	人工呼吸	J045\$								
			大腿骨骨幹部骨折 開放性	S7231				97	02	関節脱臼非親血の整復術 肩、股、膝	K0611	1	2	複合組織移植術	K019												
			大腿骨の多発骨折 開放性	S7271				97	02	鋼線等による直達牽引(初日。親血的に行なった場合の手技料を含む。)(1局所につき)	K083	1	2	自家遊離複合組織移植術(顕微鏡下血管柄付きのもの)	K020												
			大腿骨のその他の部位の骨折 開放性	S7281				97	97	その他のKコード		1	2	組織拡張器による再建手術(一連につき)	K022												
			大腿骨骨折 部位不明 開放性	S7291								1	2	骨移植術(軟骨移植術を含む。)	K059\$												
								1	1	分層植皮術	K013\$																
								1	1	全層植皮術	K013-2\$																
16	0820	膝関節周辺骨折・脱臼	大腿骨遠位端骨折 閉鎖性	S7240				手術なし	99	99	手術なし	1	2	骨移植術(軟骨移植術を含む。)	K059\$	1	3	人工腎臓 その他の場合	J0383	1	3	関節リウマチ	070470				
			膝蓋骨骨折 閉鎖性	S8200				その他の手術あり	97	02	骨折非親血の整復術 前腕、下腿	K0442	1	2	中心静脈注射	G005	1	3	貧血(その他)	130090							
			脛骨近位端骨折 閉鎖性	S8210					97	02	骨折非親血の整復術 鎖骨、膝蓋骨、手、足その他	K0443	1	1	人工呼吸	J045\$											
			下腿の多発骨折 閉鎖性	S8270					97	02	鋼線等による直達牽引(初日。親血的に行なった場合の手技料を含む。)(1局所につき)	K083															
									97	97	その他のKコード																
									01	01	骨折親血的手術	K046\$															
									01	01	親血の整復固定術(インプラント周囲骨折に対するもの)	K046-2\$															
									01	01	骨部分切除術 鎖骨、膝蓋骨、手、足、指(手、足)その他	K0493															
									01	01	骨全摘術 鎖骨、膝蓋骨、手、足その他	K0513															
									01	01	関節脱臼親血の整復術 肩、股、膝	K0631															
									01	01	関節滑膜切除術 肩、股、膝	K068-21															
									01	01	関節鏡下関節滑膜切除術 肩、股、膝	K068-31															
									01	01	滑液膜摘出術 肩、股、膝	K068-41															
									01	01	関節鏡下滑液膜摘出術 肩、股、膝	K068-41															
									01	01	膝蓋骨滑液囊切除術	K066-5															
									01	01	関節鏡下膝蓋骨滑液囊切除術	K066-6															
									01	01	関節内骨折親血的手術 肩、股、膝	K0731															
									01	01	関節鏡下関節内骨折親血的手術 肩、股、膝	K073-21															
16	0830	膝関節周辺開放骨折	大腿骨遠位端骨折 開放性	S7241				手術なし	99	99	手術なし	1	2	皮弁作成術、移動術、切断術、遷延皮弁術	K015\$	1	3	人工腎臓 その他の場合	J0383								
			膝蓋骨骨折 開放性	S8201				その他の手術あり	97	97	その他のKコード	1	2	動脈(皮)弁術、筋(皮)弁術	K016	1	2	中心静脈注射	G005								
			脛骨近位端骨折 開放性	S8211					02	02	骨折親血の手術 鎖骨、膝蓋骨、手(舟状骨を除く。)、足、指(手、足)その他	K0463	1	2	遊離皮弁術(顕微鏡下血管柄付きのもの)	K017	1	1	人工呼吸	J045\$							
			下腿の多発骨折 開放性	S8271					02	02	親血の整復固定術(インプラント周囲骨折に対するもの) 手、足、指(手、足)	K046-23	1	2	複合組織移植術	K019											
									01	01	骨折親血の手術 肩甲骨、上腕、大腿等	K0461	1	2	自家遊離複合組織移植術(顕微鏡下血管柄付きのもの)	K020											
									01	01	骨折親血の手術 前腕、下腿、手舟状骨	K0462	1	2	組織拡張器による再建手術(一連につき)	K022											
									01	01	親血の整復固定術(インプラント周囲骨折に対するもの) 肩甲骨、上腕、大腿	K046-21	1	2	骨移植術(軟骨移植術を含む。)	K059\$											
									01	01	親血の整復固定術(インプラント周囲骨折に対するもの) 前腕、下腿	K046-22	1	1	分層植皮術	K013\$											
												1	1	全層植皮術	K013-2\$												
16	0835	下腿足関節周辺骨折	疲労骨折 他に分類されないもの 下腿	M8436				手術なし	99	99	手術なし	1	2	皮弁作成術、移動術、切断術、遷延皮弁術	K015\$	1	3	人工腎臓 その他の場合	J0383	1	3	狭心症、慢性虚血性心疾患	050050	0	1	片側	
			脛骨骨幹部骨折 閉鎖性	S8220				その他の手術あり	97	97	その他のKコード	1	2	動脈(皮)弁術、筋(皮)弁術	K016	1	2	中心静脈注射	G005	1	3	脊椎骨粗鬆症	070370	1	1	両側	
			脛骨遠位端骨折 閉鎖性	S8230					01	01	骨折経皮的鋼線刺入固定術 前腕、下腿等	K0452	1	2	遊離皮弁術(顕微鏡下血管柄付きのもの)	K017	1	1	人工呼吸	J045\$	1	3	2型糖尿病(糖尿病性ケトアシドーシスを除く。)	100070			

診断群分類			医療資源を最も投入した傷病名		年齢、出生時体重		手術			手術・処置等1			手術・処置等2			副傷病		重症度等							
MDC	コード	分類名	ICD名称	ICDコード	コラド	年齢、出生時体重	手術分岐	対応コード	フラグ	点数表名称	区分番号等	対応コード	フラグ	処置等名称	区分番号等	対応コード	フラグ	処置等名称	区分番号等	対応コード	フラグ	疾患名	疾患コードまたはICDコード	重症度等	
			腓骨のみの骨折 閉鎖性	S8240				01	01	骨折親血的手術 前腕、下腿、手舟状骨	K0462	1	2	複合組織移植術	K019					1	3	代謝性疾患(糖尿病を除く。)	100300		
			下腿の骨折 部位不明 閉鎖性	S8290				01	01	親血の整復固定術(インプラント周囲骨折に対するもの) 前腕、下腿	K046-22	1	2	自家遊離複合組織移植術(顕微鏡下血管柄付きのもの)	K020					1	3	貧血(その他)	130090		
								01	01	関節脱臼親血の整復術 胸鎖、肘、手、足	K0632	1	2	組織拡張器による再建手術(一連につき)	K022										
								01	01	関節内骨折親血の手術 肩、股、膝	K0731	1	2	骨移植術(軟骨移植術を含む。)	K059\$										
								01	01	関節内骨折親血の手術 胸鎖、肘、手、足	K0732	1	1	分層植皮術	K013\$										
								01	01	関節鏡下関節内骨折親血の手術 肩、股、膝	K073-21	1	1	全層植皮術	K013-2\$										
								01	01	関節鏡下関節内骨折親血の手術 胸鎖、肘、手、足	K073-22														
								01	01	親血の関節固定術 胸鎖、肘、手、足	K0782														
								01	02	骨折非親血の整復術 前腕、下腿	K0442														
								01	02	関節脱臼非親血の整復術 胸鎖、肘、手、足	K0612														
								01	02	鋼線等による直達牽引(初日。親血的に行った場合の手技料を含む。)(1局所につき)	K083														
16	0840	下腿足関節周辺開放骨折	脛骨骨幹部骨折 開放性	S8221			手術なし	99	99	手術なし		1	2	皮弁作成術、移動術、切断術、遷延皮弁術	K015\$	1	3	人工腎臓 その他の場合	J0383	1	3	貧血(その他)	130090		
			脛骨遠位端骨折 開放性	S8231			その他の手術あり	97	03	デブリードマン	K002\$	1	2	動脈(皮)弁術、筋(皮)弁術	K016	1	2	中心静脈注射	G005						
			腓骨のみの骨折 開放性	S8241				97	97	その他のKコード		1	2	遊離皮弁術(顕微鏡下血管柄付きのもの)	K017	1	1	人工呼吸	J045\$						
			下腿の骨折 部位不明 開放性	S8291			四肢切断術 上腕、前腕、手、大腿、下腿、足等	02	02	四肢切断術 上腕、前腕、手、大腿、下腿、足	K0842	1	2	複合組織移植術	K019										
								02	02	鋼線等による直達牽引(初日。親血的に行った場合の手技料を含む。)(1局所につき)	K083	1	2	自家遊離複合組織移植術(顕微鏡下血管柄付きのもの)	K020										
							骨折親血的手術 鎖骨、膝蓋骨、手(舟状骨を除く。)、足、指(手、足)その他	01	01	骨折親血の手術 鎖骨、膝蓋骨、手(舟状骨を除く。)、足、指(手、足)その他	K0463	1	2	組織拡張器による再建手術(一連につき)	K022										
								01	01	骨折親血の手術 前腕、下腿、手舟状骨	K0462	1	2	骨移植術(軟骨移植術を含む。)	K059\$										
								01	01	親血の整復固定術(インプラント周囲骨折に対するもの) 前腕、下腿	K046-22	1	1	分層植皮術	K013\$										
								01	01	親血の整復固定術(インプラント周囲骨折に対するもの) 手、足、指(手、足)	K046-23	1	1	全層植皮術	K013-2\$										
16	0850	足関節・足部の骨折、脱臼	疲労骨折、他に分類されないもの 足関節部および足内果骨折 閉鎖性	M8437 S8250			手術なし	99	99	手術なし		1	2	骨移植術(軟骨移植術を含む。)	K059\$	1	3	人工腎臓 その他の場合	J0383	1	3	狭心症、慢性虚血性心疾患	050050		
			外果骨折 閉鎖性	S8260			その他の手術あり	97	02	骨折非親血の整復術 前腕、下腿	K0442	1	2	中心静脈注射	G005	1	2	中心静脈注射	G005	1	3	脊椎骨粗鬆症	070370		
			下腿のその他の部位の骨折 閉鎖性	S8280				97	02	骨折非親血の整復術 鎖骨、膝蓋骨、手、足その他	K0443	1	1	人工呼吸	J045\$	1	1	人工呼吸	J045\$	1	3	2型糖尿病(糖尿病性ケトアシドーシスを除く。)	100070		
			踵骨骨折 閉鎖性	S9200				97	02	骨折経皮的鋼線刺入固定術 鎖骨、膝蓋骨、手、足、指(手、足)その他	K0453														
			距骨骨折 閉鎖性	S9210				97	02	関節脱臼非親血の整復術 胸鎖、肘、手、足	K0612														
			その他の足根骨の骨折 閉鎖性	S9220				97	02	関節脱臼非親血の整復術 肩鎖、指(手、足)、小児肘内障	K0613														
			中足骨骨折 閉鎖性	S9230				97	97	鋼線等による直達牽引(初日。親血的に行った場合の手技料を含む。)(1局所につき)	K083														
			母趾の骨折 閉鎖性	S9240			骨折親血的手術 鎖骨、膝蓋骨、手(舟状骨を除く。)、足、指(手、足)その他	01	01	骨折親血の手術 鎖骨、膝蓋骨、手(舟状骨を除く。)、足、指(手、足)その他	K0463														
			その他の趾<足ゆび>の骨折 閉鎖性	S9250				01	01	親血の整復固定術(インプラント周囲骨折に対するもの) 手、足、指(手、足)	K046-23														
			足の多発骨折 閉鎖性	S9270				01	01	関節脱臼親血の整復術 胸鎖、肘、手、足	K0632														
			足の骨折 詳細不明 閉鎖性	S9290				01	01	関節脱臼親血の整復術 肩鎖、指(手、足)	K0633														
			足関節の脱臼	S930				01	01	関節内骨折親血の手術 胸鎖、肘、手、足	K0732														
			趾<足ゆび>の脱臼	S931				01	01	関節内骨折親血の手術 肩鎖、指(手、足)	K0733														
			足首および足の靭帯の断裂	S932				01	01	関節鏡下関節内骨折親血の手術 胸鎖、肘、手、足	K073-22														
			足のその他および部位不明の脱臼	S933				01	01	関節鏡下関節内骨折親血の手術 肩鎖、指(手、足)	K073-23														
								01	01	靭帯断裂縫合術 指(手、足)その他の靭帯	K0743														
								01	01	関節鏡下靭帯断裂縫合術 指(手、足)その他の靭帯	K074-23														

診断群分類			医療資源を最も投入した傷病名		年齢、出生時体重		手術				手術・処置等1			手術・処置等2			副傷病		重症度等									
MDC	コード	分類名	ICD名称	ICDコード	コラフラ	年齢、出生時体重	手術分岐	対フラ	フラ	点数表名称	区分番号等	対フラ	フラ	処置等名称	区分番号等	対フラ	フラ	処置等名称	区分番号等	対フラ	フラ	疾患名	疾患コードまたはICDコード	対フラ	フラ	重症度等		
16	0860	足関節・足部の骨折、脱臼、開放骨折	内果骨折 開放性	S8251				99	99	手術なし		1	2	皮弁作成術、移動術、切断術、遷延皮弁術	K015\$	1	3	人工腎臓 その他の場合	J0383									
			外果骨折 開放性	S8261				97	01	骨折観血的手術 鎖骨、膝蓋骨、手(舟状骨を除く)、足、指(手、足)その他	K0463	1	2	動脈(皮)弁術、筋(皮)弁術	K016	1	2	中心静脈注射	G005									
			下腿のその他の部位の骨折 開放性	S8281				97	01	観血的整復固定術(インプラント周囲骨折に対するもの) 手、足、指(手、足)	K046-23	1	2	遊離皮弁術(顕微鏡下血管柄付きのもの)	K017	1	1	人工呼吸	J045\$									
			踵骨骨折 開放性	S9201				97	02	デブリドマン	K002\$	1	2	複合組織移植術	K019													
			距骨骨折 開放性	S9211				97	02	鋼線等による直達牽引(初日。観血的に行った場合の手技料を含む。)(1局所につき)	K083	1	2	自家遊離複合組織移植術(顕微鏡下血管柄付きのもの)	K020													
			その他の足根骨の骨折 開放性	S9221				97	97	その他のKコード		1	2	組織拡張器による再建手術(一連につき)	K022													
			中足骨骨折 開放性	S9231								1	2	骨移植術(軟骨移植術を含む。)	K059\$													
			母趾の骨折 開放性	S9241								1	1	分層植皮術	K013\$													
			その他の趾<足ゆび>の骨折 開放性	S9251								1	1	全層植皮術	K013-2\$													
			足の多発骨折 開放性	S9271																								
			足の骨折 詳細不明 開放性	S9291																								
16	0870	頸椎頭頚損傷	第1頸椎骨折	S120\$			手術なし	99	99	手術なし		1	2	骨移植術(軟骨移植術を含む。)	K059\$	1	3	人工腎臓 その他の場合	J0383	1	1	肺炎、急性気管支炎、急性細気管支炎	040080					
			第2頸椎骨折	S121\$			その他の手術あり	97	02	鋼線等による直達牽引(初日。観血的に行った場合の手技料を含む。)(1局所につき)	K083	1	2	中心静脈注射	G005	1	1	人工呼吸	J045\$	1	2	脳性麻痺	070140					
			その他の明示された頸椎骨折	S122\$				97	02	脊椎脱臼非観血的整復術	K117																	
			頸椎の多発骨折	S123\$				97	02	頸椎非観血的整復術	K117-2																	
			頸部の骨折、部位不明	S128\$				97	02	体外式脊椎固定術	K144																	
			頸椎間板の外傷性断裂	S130				97	97	その他のKコード																		
			頸椎の脱臼	S131			脊椎、骨盤脱臼観血的手術等	01	01	脊椎、骨盤脱臼観血的手術	K118																	
			頸部のその他および部位不明の脱臼	S132				01	01	椎間板摘出術	K134\$																	
			頸部の多発性脱臼	S133				01	01	脊椎固定術、椎弓切除術、椎弓形成術(多椎間又は多椎弓の場合を含む。)	K142\$																	
			頸椎の捻挫およびストレイン	S134				01	01	神経縫合術	K182\$																	
			頸部のその他および部位不明の関節および靭帯の捻挫およびストレイン	S136				01	01	神経交差縫合術	K182-2\$																	
			頸髓の振とう<蓋>(症)および浮腫	S140				01	01	神経離断術	K188\$																	
			頸髓のその他および詳細不明の損傷	S141																								
			頸椎の神経根損傷	S142																								
			腕神経そう<蓋>損傷	S143																								
			頸部の末梢神経損傷	S144																								
			頸部交感神経損傷	S145																								
			頸部のその他および詳細不明の神経損傷	S146																								
			腹部、下背部および骨盤部の末梢神経損傷	S346																								
16	0950	腎・尿管損傷	腎損傷	S370\$			手術なし	99	99	手術なし		1	2	血管塞栓術(頭部、胸腔、腹腔内血管)	K615\$	1	3	人工腎臓 その他の場合	J0383									
			尿管損傷	S371\$			手術あり	97	01	動脈形成術、吻合術 腹腔内動脈(大動脈を除く。)	K6103	1	1	経皮的腎(腎盂)瘻造設術	K775	1	2	中心静脈注射	G005									
								97	01	腎破裂縫合術	K757	1	1	経尿道的尿管ステント留置術	K783-2	1	1	人工呼吸	J045\$									
								97	01	腎破裂手術	K757-2																	
								97	01	腎部分切除術	K769																	
								97	01	腹腔鏡下腎部分切除術	K769-2																	
								97	01	腹腔鏡下小切開腎部分切除術	K769-3																	
								97	01	腎摘出術	K772																	
								97	01	腹腔鏡下腎摘出術	K772-2																	
								97	01	腹腔鏡下小切開腎摘出術	K772-3																	
								97	01	尿管膀胱吻合術	K786																	
								97	01	尿管尿管吻合術	K787																	
								97	97	その他のKコード																		
16	0960	膀胱・尿道損傷	膀胱損傷	S372\$			手術なし	99	99	手術なし																		
			尿道損傷	S373\$			手術あり	97	01	膀胱破裂閉鎖術	K795																	
			尿道内異物	T190				97	01	尿道形成手術	K818\$																	
			膀胱内異物	T191				97	02	膀胱内出血除去術	K797																	
								97	02	膀胱結石、異物摘出術	K798\$																	
								97	02	膀胱瘻造設術	K805																	
								97	97	その他のKコード																		

診断群分類			医療資源を最も投入した傷病名		年齢、出生時体重		手術				手術・処置等1			手術・処置等2			副傷病		重症度等						
MDC	コード	分類名	ICD名称	ICDコード	コラド	年齢、出生時体重	手術分岐	対応コード	フラグ	点数表名称	区分番号等	対応コード	フラグ	処置等名称	区分番号等	対応コード	フラグ	処置等名称	区分番号等	対応コード	フラグ	疾患名	疾患コードまたはICDコード	フラグ	重症度等
16	0970	生殖器損傷	陰茎の開放創	S312			手術なし	99	99	手術なし		1	2	皮弁作成術、移動術、切断術、遷延皮弁術	K015\$	1	3	人工腎臓 その他の場合	J0383						
			陰のうく囊>および精巣<睾丸>の開放創	S313			その他の手術あり	97	97		その他のKコード	1	2	動脈(皮)弁術、筋(皮)弁術	K016	1	2	中心静脈注射	G005						
			陰および外陰の開放創	S314			膀胱瘻造設術	03	03	膀胱瘻造設術	K805	1	2	遊離皮弁術(顕微鏡下血管柄付きのもの)	K017	1	1	人工呼吸	J045\$						
			その他および詳細不明の外性器の開放創	S315			陰茎形成術等	02	02	陰茎形成術	K819-2	1	2	複合組織移植術	K019										
			腹部のその他および部位不明の開放創	S318			陰茎全摘術	02	02	陰茎全摘術	K825	1	2	自家遊離複合組織移植術(顕微鏡下血管柄付きのもの)	K020										
			卵巣損傷	S374\$				02	02	陰茎切断術	K826	1	2	粘膜移植術	K021\$										
			卵管損傷	S375\$				02	02	陰茎折症手術	K826-2	1	2	粘膜弁手術	K021-2\$										
			子宮損傷	S376\$				02	02	精巣摘出術	K830	1	2	組織拡張器による再建手術(一連につき)	K022										
			外性器の挫滅損傷	S380				02	02	精巣外傷手術	K830-2\$	1	2	骨移植術(軟骨移植術を含む。)	K059\$										
			外性器の外傷性切断	S382				02	02	会陰形成手術	K851\$	1	1	分層植皮術	K013\$										
			外陰および陰内異物	T192				02	02	外陰・陰血腫除去術	K851-2	1	1	全層植皮術	K013-2\$										
			子宮内異物[各部位]	T193				02	02	陰嚢裂創縫合術(分娩時を除く。)	K852\$														
			泌尿生殖器のその他および多部位における異物	T198			子宮全摘術等	01	01	子宮全摘術	K877														
			泌尿生殖器内異物、部位不明	T199				01	01	卵巣部分切除術(腔式を含む。)	K887\$														
								01	01	子宮破裂手術	K903\$														
16	0980	骨盤損傷	仙骨骨折	S321\$			手術なし	99	99	手術なし		1	2	血管塞栓術(頭部、胸腔、腹腔内血管)	K615\$	1	3	人工腎臓 その他の場合	J0383						
			尾骨骨折	S322\$			その他の手術あり	97	97		その他のKコード	1	1	人工肛門造設術	K726	1	2	中心静脈注射	G005						
			腸骨骨折	S323\$			体外式脊椎固定術等	01	01	体外式脊椎固定術	K144	1	1	膀胱瘻造設術	K805	1	1	人工呼吸	J045\$						
			寛骨臼骨折	S324\$				01	01	仙腸関節脱臼親血的手術	K119														
			恥骨骨折	S325\$				01	01	恥骨結合離開親血的手術	K120														
			腰椎および骨盤の多発骨折	S327\$				01	01	腸骨翼骨折親血的手術	K124														
			腰椎および骨盤のその他および部位不明の骨折	S328\$				01	01	骨盤骨折親血的手術(腸骨翼骨折を除く。)	K125														
			仙腸関節および仙尾関節の脱臼	S332				01	01	脊椎・骨盤内異物(挿入物)除去術	K128														
			腰椎および骨盤のその他および部位不明の脱臼	S333				01	01	仙腸関節固定術	K143														
			恥骨結合の外傷性離開	S334				01	02	骨折経皮的鋼線刺入固定術 鎖骨、膝蓋骨、手、足、指(手、足)その他	K0453														
			腰椎の捻挫およびストレイン	S335				01	02	鋼線等による直達牽引(初日、親血的に行った場合の手技料を含む。)(1局所につき)	K083														
			仙腸関節の捻挫およびストレイン	S336				01	02	骨盤骨折非親血的修復術	K121														
			腰椎および骨盤のその他および部位不明の捻挫およびストレイン	S337																					
			腹部、下背部および骨盤部のその他および詳細不明の神経損傷	S348																					
			骨盤臓器の多発性損傷	S377\$																					
			その他の骨盤臓器の損傷	S378\$																					
			詳細不明の骨盤臓器の損傷	S379\$																					
			腹部、下背部および骨盤部のその他および部位不明の外傷性切断	S383																					
			腹部、下背部および骨盤部のその他および詳細不明の損傷	S39\$																					
16	0990	多部位外傷	肩関節の捻挫およびストレイン	S434			手術なし	99	99	手術なし		1	2	皮弁作成術、移動術、切断術、遷延皮弁術	K015\$	1	3	人工腎臓 その他の場合	J0383						
			肩鎖関節の捻挫およびストレイン	S435			手術あり	97	01	関節形成手術 肩、股、膝	K0801	1	2	動脈(皮)弁術、筋(皮)弁術	K016	1	2	中心静脈注射	G005						
			胸鎖関節の捻挫およびストレイン	S436				97	01	関節形成手術 肩、股、膝+人工骨頭挿入術 肩、股	K0801+K0811	1	2	遊離皮弁術(顕微鏡下血管柄付きのもの)	K017	1	1	人工呼吸	J045\$						
			肩甲<上肢>帯のその他および部位不明の捻挫およびストレイン	S437				97	01	関節形成手術 肩、股、膝+人工関節置換術 肩、股、膝	K0801+K0821	1	2	複合組織移植術	K019										
			肩および上腕のその他および詳細不明の損傷	S49\$				97	01	関節鏡下肩関節唇形成術	K080-5	1	2	自家遊離複合組織移植術(顕微鏡下血管柄付きのもの)	K020										
			前腕のその他および詳細不明の損傷	S59\$				97	01	関節鏡下肩関節唇形成術+人工骨頭挿入術 肩、股	K080-5+K0811	1	2	組織拡張器による再建手術(一連につき)	K022										
			手首および手のその他および詳細不明の損傷	S69\$				97	01	関節鏡下肩関節唇形成術+人工関節置換術 肩、股、膝	K080-5+K0821	1	1	分層植皮術	K013\$										
			股関節部および大腿のその他および詳細不明の損傷	S79\$				97	01	人工骨頭挿入術 肩、股	K0811	1	1	全層植皮術	K013-2\$										
			下腿のその他および詳細不明の損傷	S89\$				97	01	人工関節置換術 肩、股、膝	K0821														
			足首および足のその他および詳細不明の損傷	S99\$				97	01	四肢切断術	K084\$														
			多部位の表皮損傷	T00\$				97	01	肩甲帯離断術	K084-2														
			多部位の開放創	T01\$				97	01	四肢関節離断術	K085\$														
			多部位の骨折	T02\$				97	01	断端形成術(軟部形成のもの)	K086\$														



診断群分類			医療資源を最も投入した傷病名		年齢、出生時体重		手術			手術・処置等1			手術・処置等2			副傷病		重症度等							
MDC	コード	分類名	ICD名称	ICDコード	コラド フラグ	年齢、出生 時体重	手術分岐	対 応 コ ド	フラ グ	点数表名称	区分番号 等	対 応 コ ド	フラ グ	処置等名称	区分番号 等	対 応 コ ド	フラ グ	疾患名	疾患コ ドまたは ICD コード	フラ グ	重症度 等				
			多部位の脱臼、捻挫およびストレイン	T03\$				97	01	断端形成術(骨形成を要するもの)	K087\$														
			多部位の挫滅損傷	T04\$				97	01	切断四肢再接合術	K088\$														
			多部位のその他の損傷、他に分類されないもの	T06\$				97	01	動脈形成術、吻合術 指(手、足)の動脈	K6104														
			詳細不明の多発性損傷	T07				97	01	動脈形成術、吻合術 その他の動脈	K6105														
								97	02	関節滑膜切除術	K066\$														
								97	02	関節鏡下関節滑膜切除術	K066-2\$														
								97	02	滑液膜摘出術	K066-3\$														
								97	02	関節鏡下滑液膜摘出術	K066-4\$														
								97	02	膝蓋骨滑液囊切除術	K066-5														
								97	02	関節鏡下膝蓋骨滑液囊切除術	K066-6														
								97	02	掌指関節滑膜切除術	K066-7														
								97	02	関節鏡下掌指関節滑膜切除術	K066-8														
								97	03	小兒創傷処理(6歳未満)	K000-2\$														
								97	03	爪甲除去術	K089														
								97	97	その他のKコード	その他のKコード														
16	0995	気道熱傷	気道の熱傷および腐食	T27\$				99	99	手術なし					1	3	人工腎臓 その他の場合	J0383							
								99	97	手術あり					1	2	中心静脈注射	G005							
														1	1	人工呼吸	J045\$								
16	1000	熱傷・化学熱傷・凍傷・電撃傷	日焼け	L55\$	1	1	Burn Index10未満	手術なし	99	99	手術なし			1	3	気管切開術	K386	1	3	人工腎臓 その他の場合	J0383	1	3	貧血(その他)	130090
			紫外線によるその他の急性皮膚変化	L56\$	2	2	Burn Index10以上	その他の手術あり	97	97	その他のKコード			1	3	人工肛門造設術	K726	1	2	中心静脈注射	G005				
			頭部および頸部の程度不明の熱傷	T200				分層植皮術 25平方センチメートル未満等	02	02	分層植皮術 25平方センチメートル未満	K0131	1	2	皮弁作成術、移動術、切断術、遷延皮弁術	K015\$	1	1	人工呼吸	J045\$					
			頭部および頸部の第1度熱傷	T201					02	02	分層植皮術 25平方センチメートル以上100平方センチメートル未満	K0132	1	2	動脈(皮)弁術、筋(皮)弁術	K016									
			頭部および頸部の第2度熱傷	T202					02	02	分層植皮術 100平方センチメートル以上200平方センチメートル未満	K0133	1	2	遊離皮弁術(顕微鏡下血管柄付きのもの)	K017									
			頭部および頸部の第3度熱傷	T203					02	02	全層植皮術 25平方センチメートル未満	K013-21	1	2	複合組織移植術	K019									
			頭部および頸部の程度不明の腐食	T204					02	02	全層植皮術 25平方センチメートル以上100平方センチメートル未満	K013-22	1	2	自家遊離複合組織移植術(顕微鏡下血管柄付きのもの)	K020									
			頭部および頸部の第1度腐食	T205					02	02	全層植皮術 100平方センチメートル以上200平方センチメートル未満	K013-23	1	2	組織拡張器による再建手術(一連につき)	K022									
			頭部および頸部の第2度腐食	T206				分層植皮術 200平方センチメートル以上等	01	01	分層植皮術 200平方センチメートル以上	K0134													
			頭部および頸部の第3度腐食	T207					01	01	全層植皮術 200平方センチメートル以上	K013-24													
			体幹の程度不明の熱傷	T210																					
			体幹の第1度熱傷	T211																					
			体幹の第2度熱傷	T212																					
			体幹の第3度熱傷	T213																					
			体幹の程度不明の腐食	T214																					
			体幹の第1度腐食	T215																					
			体幹の第2度腐食	T216																					
			体幹の第3度腐食	T217																					
			肩および上肢の程度不明の熱傷、手首および手を除く	T220																					
			肩および上肢の第1度熱傷、手首および手を除く	T221																					
			肩および上肢の第2度熱傷、手首および手を除く	T222																					
			肩および上肢の第3度熱傷、手首および手を除く	T223																					
			肩および上肢の程度不明の腐食、手首および手を除く	T224																					
			肩および上肢の第1度腐食、手首および手を除く	T225																					
			肩および上肢の第2度腐食、手首および手を除く	T226																					
			肩および上肢の第3度腐食、手首および手を除く	T227																					
			手首および手の程度不明の熱傷	T230																					
			手首および手の第1度熱傷	T231																					
			手首および手の第2度熱傷	T232																					
			手首および手の第3度熱傷	T233																					
			手首および手の程度不明の腐食	T234																					
			手首および手の第1度腐食	T235																					
			手首および手の第2度腐食	T236																					
			手首および手の第3度腐食	T237																					
			股関節部および下肢の程度不明の熱傷、足首および足を除く	T240																					

診断群分類			医療資源を最も投入した傷病名		年齢、出生時体重		手術				手術・処置等1				手術・処置等2				副傷病		重症度等				
MDC	コード	分類名	ICD名称	ICDコード	コ ド	年齢、出生 時体重	手術 分岐	対 応 コ ド	フラ グ	点数表名称	区 分 番 号 等	対 応 コ ド	フラ グ	処置等名称	区 分 番 号 等	対 応 コ ド	フラ グ	処置等名称	区 分 番 号 等	対 応 コ ド	フラ グ	疾患名	疾患コ ドまたは ICD コード	フラ グ	重症度 等
			股関節部および下肢の第1度熱傷、足首および足を除く	T241																					
			股関節部および下肢の第2度熱傷、足首および足を除く	T242																					
			股関節部および下肢の第3度熱傷、足首および足を除く	T243																					
			股関節部および下肢の程度不明の腐食、足首および足を除く	T244																					
			股関節部および下肢の第1度腐食、足首および足を除く	T245																					
			股関節部および下肢の第2度腐食、足首および足を除く	T246																					
			股関節部および下肢の第3度腐食、足首および足を除く	T247																					
			足首および足の程度不明の熱傷	T250																					
			足首および足の第1度熱傷	T251																					
			足首および足の第2度熱傷	T252																					
			足首および足の第3度熱傷	T253																					
			足首および足の程度不明の腐食	T254																					
			足首および足の第1度腐食	T255																					
			足首および足の第2度腐食	T256																					
			足首および足の第3度腐食	T257																					
			口腔および咽頭の熱傷	T280																					
			内部腎尿路生殖器の熱傷	T283																					
			その他および詳細不明の内臓の熱傷	T284																					
			口腔および咽頭の腐食	T285																					
			多部位の熱傷、程度不明	T290																					
			多部位の熱傷、第1度以下と記載されたもの	T291																					
			多部位の熱傷、第2度以下と記載されたもの	T292																					
			多部位の熱傷、少なくとも1か所が第3度と記載されたもの	T293																					
			多部位の腐食、程度不明	T294																					
			多部位の腐食、第1度以下と記載されたもの	T295																					
			多部位の腐食、第2度以下と記載されたもの	T296																					
			多部位の腐食、少なくとも1か所が第3度と記載されたもの	T297																					
			部位不明の熱傷、程度不明	T300																					
			第1度熱傷、部位不明	T301																					
			第2度熱傷、部位不明	T302																					
			第3度熱傷、部位不明	T303																					
			部位不明の腐食、程度不明	T304																					
			第1度腐食、部位不明	T305																					
			第2度腐食、部位不明	T306																					
			第3度腐食、部位不明	T307																					
			傷害された体表面積による熱傷分類	T31\$																					
			傷害された体表面積による腐食分類	T32\$																					
			頭部の表在性凍傷	T330																					
			顔部の表在性凍傷	T331																					
			胸部<郭>の表在性凍傷	T332																					
			腹壁、下背部および骨盤部の表在性凍傷	T333																					
			腕の表在性凍傷	T334																					
			手首および手の表在性凍傷	T335																					
			股関節部および大腿の表在性凍傷	T336																					
			膝および下腿の表在性凍傷	T337																					
			足首および足の表在性凍傷	T338																					
			その他および部位不明の表在性凍傷	T339																					
			頭部の組織えく壊>死を伴う凍傷	T340																					
			頸部の組織えく壊>死を伴う凍傷	T341																					
			胸部<郭>の組織えく壊>死を伴う凍傷	T342																					
			腹壁、下背部および骨盤部の組織えく壊>死を伴う凍傷	T343																					
			腕の組織えく壊>死を伴う凍傷	T344																					
			手首および手の組織えく壊>死を伴う凍傷	T345																					
			股関節部および大腿の組織えく壊>死を伴う凍傷	T346																					

診断群分類			医療資源を最も投入した傷病名		年齢、出生時体重		手術				手術・処置等1				手術・処置等2				副傷病		重症度等						
MDC	コード	分類名	ICD名称	ICDコード	コラド	年齢、出生時体重	手術分岐	対応コード	フラグ	点数表名称	区分番号等	対応コード	フラグ	処置等名称	区分番号等	対応コード	フラグ	処置等名称	区分番号等	対応コード	フラグ	疾患名	疾患コードまたはICDコード	フラグ	重症度等		
			膝および下腿の組織えく壊>死を伴う凍傷 T347 足首および足の組織えく壊>死を伴う凍傷 T348 その他および部位不明の組織えく壊>死を伴う凍傷 T349 多部位の表在性凍傷 T350 多部位の組織えく壊>死を伴う凍傷 T351 頭部および頸部の詳細不明の凍傷 T352 胸部<郭>、腹部、下背部および骨盤部の詳細不明の凍傷 T353 上肢の詳細不明の凍傷 T354 下肢の詳細不明の凍傷 T355 多部位の詳細不明の凍傷 T356 詳細不明の凍傷、部位不明 T357 雷撃の作用 T750 振動の作用 T752 電流の作用 T754																								
16	1020	体温異常	熱および光線の作用 T67\$ 低温(症) T68 低温のその他の作用 T69\$					99	99	手術なし								1 3 人工腎臓 その他の場合 J0383 1 2 中心静脈注射 G005 1 1 人工呼吸 J045\$					1 1 肺炎、急性気管支炎、急性細気管支炎 040080 1 1 誤嚥性肺炎 040081 1 1 腎臓または尿路の感染症 110310 1 1 貧血(その他) 130090 1 1 播種性血管内凝固症候群 130100				
16	1030	気圧による損傷	気圧または水圧の作用 T70\$					99	99	手術なし		1	1	高気圧酸素治療 J027\$				1 3 人工腎臓 その他の場合 J0383 1 2 中心静脈注射 G005 1 1 人工呼吸 J045\$									
16	1040	損傷の続発性、後遺症	頭部損傷の続発・後遺症 T90\$ 頭部および体幹の表在損傷および開放創の続発・後遺症 T910 脊髄損傷の続発・後遺症 T913 胸腔内臓器損傷の続発・後遺症 T914 腹腔内および骨盤臓器の損傷の続発・後遺症 T915 頭部または体幹のその他の明示された損傷の続発・後遺症 T918 頭部および体幹の詳細不明の損傷の続発・後遺症 T919 上肢の開放創の続発・後遺症 T920 上肢の脱臼、捻挫およびストレインの続発・後遺症 T923 上肢の神経損傷の続発・後遺症 T924 上肢の筋および腱の損傷の続発・後遺症 T925 上肢の挫滅損傷および外傷性切断の続発・後遺症 T926 上肢のその他の明示された損傷の続発・後遺症 T928 上肢の詳細不明の損傷の続発・後遺症 T929 下肢の開放創の続発・後遺症 T930 下肢の脱臼、捻挫およびストレインの続発・後遺症 T933 下肢の神経損傷の続発・後遺症 T934 下肢の筋および腱の損傷の続発・後遺症 T935 下肢の挫滅損傷および外傷性切断の続発・後遺症 T936 下肢のその他の明示された損傷の続発・後遺症 T938 下肢の詳細不明の損傷の続発・後遺症 T939 多部位および部位不明の損傷の続発・後遺症 T94\$ 熱傷、腐食および凍傷の続発・後遺症 T95\$ 薬物、薬剤および生物学的製剤による中毒の続発・後遺症 T96					99	99	手術なし									1 3 人工腎臓 その他の場合 J0383 1 2 中心静脈注射 G005 1 1 人工呼吸 J045\$								

診断群分類			医療資源を最も投入した傷病名		年齢、出生時体重		手術				手術・処置等1				手術・処置等2				副傷病		重症度等				
MDC	コード	分類名	ICD名称	ICDコード	フラグ	年齢、出生時体重	手術分岐	対応コード	フラグ	点数表名称	区分番号等	対応コード	フラグ	処置等名称	区分番号等	対応コード	フラグ	処置等名称	区分番号等	対応コード	フラグ	疾患名	疾患コードまたはICDコード	フラグ	重症度等
			薬用を主とし、ない物質の毒作用の続発・後遺症	T97																					
			外因のその他および詳細不明の作用の続発・後遺症	T98																					
16	1060	詳細不明の損傷等	体幹の表在損傷、部位不明	T090			手術なし	99	99	手術なし					1	3	人工腎臓 その他の場合	J0383							
			体幹の開放創、部位不明	T091			手術あり	97	97	手術あり					1	2	中心静脈注射	G005							
			体幹の詳細不明の関節および靭帯の脱臼、捻挫およびストレイン	T092											1	1	人工呼吸	J045							
			脊髄損傷、部位不明	T093																					
			体幹の詳細不明の神経、脊髄神経根および神経そくく蓋>の損傷	T094																					
			体幹の詳細不明の筋および腱の損傷	T095																					
			体幹のその他の明示された損傷、部位不明	T098																					
			体幹の詳細不明の損傷、部位不明	T099																					
			上肢の骨折、部位不明	T103																					
			上肢の表在損傷、部位不明	T110																					
			上肢の詳細不明の損傷、部位不明	T119																					
			下肢の骨折、部位不明	T12																					
			下肢の表在損傷、部位不明	T130																					
			下肢の開放創、部位不明	T131																					
			下肢の詳細不明の関節および靭帯の脱臼、捻挫およびストレイン、部位不明	T132																					
			下肢の詳細不明の神経損傷、部位不明	T133																					
			下肢の詳細不明の血管損傷、部位不明	T134																					
			下肢の詳細不明の筋および腱の損傷、部位不明	T135																					
			下肢のその他の明示された損傷、部位不明	T138																					
			下肢の詳細不明の損傷、部位不明	T139																					
			部位不明の表在損傷	T140																					
			部位不明の開放創	T141																					
			部位不明の骨折	T142																					
			部位不明の脱臼、捻挫およびストレイン	T143																					
			部位不明の神経損傷	T144																					
			部位不明の血管損傷	T145																					
			部位不明の筋および腱の損傷	T146																					
			部位不明のその他の損傷	T148																					
			損傷、詳細不明	T149																					
			消化管内異物、部位不明	T189																					
			内部腎尿路生殖器の腐食	T288																					
			その他および詳細不明の内臓の腐食	T289																					
			放射線の作用、詳細不明	T66																					
			窒息	T71																					
			その他の欠乏・消耗の作用	T73																					
			溺死および死に至らない溺水	T751																					
			動揺病	T753																					
			外因のその他の明示された作用	T758																					
			アルファキナーゼショック、詳細不明	T782																					
			血管神経浮腫	T783																					
			アレルギー、詳細不明	T784																					
			その他の有害作用、他に分類されないもの	T788																					
			有害作用、詳細不明	T789																					
			外傷性ショック	T794																					
			外傷性無尿	T795																					
			外傷性皮下気腫	T797																					
			外傷のその他の早期合併症	T798																					
			外傷の詳細不明の早期合併症	T799																					
16	1070	薬物中毒(その他)	全身性抗生物質による中毒	T36				99	99	手術なし					3	5	吸着式血液浄化法	J041				1	1	肺炎、急性気管支炎、急性細気管支炎	040080
			その他の全身性抗感染薬および抗寄生虫薬による中毒	T37				97	97	手術あり					3	4	血漿交換療法	J039				1	1	誤嚥性肺炎	040081
			ホルモン類、その合成代替薬および拮抗薬による中毒、他に分類されないもの	T38											2	3	人工腎臓 その他の場合	J0383				1	1	呼吸不全(その他)	040130
			非オピオイド系鎮痛薬、解熱薬および抗リウマチ薬による中毒	T39											1	2	中心静脈注射	G005				1	1	頻脈性不整脈	050070
			麻薬および精神変容薬[幻覚発現薬]による中毒	T40											1	1	人工呼吸	J045				1	1	心不全	050130

診断群分類			医療資源を最も投入した傷病名		年齢、出生時体重		手術			手術・処置等1			手術・処置等2			副傷病		重症度等			
MDC	コード	分類名	ICD名称	ICDコード	コ ラ ド	年齢、出生 時体重	手術 分岐	対 応 コ ド	フ ラ グ	点数表名称	区 分 番 号 等	対 応 コ ド	フ ラ グ	処置等名称	区 分 番 号 等	対 応 コ ド	フ ラ グ	疾患名	疾患コ ドまたは ICD コード	フ ラ グ	重症度 等
			麻酔薬および治療用ガス類による中毒 T41\$ 抗てんかん薬、鎮静・催眠薬および抗 T42\$ パーキンソン病薬による中毒 向精神薬による中毒、他に分類されな T43\$ いもの 主として自律神経系に作用する薬物に T44\$ よる中毒 主として全身および血液に作用する薬 T45\$ 物による中毒、他に分類されないもの 主として心血管系に作用する薬物によ T46\$ る中毒 主として消化器系に作用する薬物によ T47\$ る中毒 主として平滑筋、骨格筋および呼吸器 T48\$ 系に作用する薬物による中毒 主として皮膚および粘膜に作用する局 T49\$ 所用薬物、眼科用薬、耳鼻咽喉科用 薬および歯科用薬による中毒 利尿薬、その他および詳細不明の薬 T50\$ 物、薬剤および生物学的製剤による中 毒 アルコールの毒作用 T51\$ 有機溶剤の毒作用 T52\$ 脂肪酸および芳香族炭化水素のハロ T53\$ ゲン誘導体の毒作用 腐食性物質の毒作用 T54\$ 石鹼および洗剤の毒作用 T55\$ 金属の毒作用 T56\$ その他の無機物質の毒作用 T57\$ 一酸化炭素の毒作用 T58\$ その他の気体、フュームおよび蒸気の T59\$ 毒作用 農薬の毒作用 T60\$ 海産食品として摂取された有害物質の T61\$ 毒作用 食物として摂取されたその他の有害物 T62\$ 質による毒作用 有毒動物との接触による毒作用 T63\$ アフラトキシンおよびその他の真菌毒 T64\$ 素<マイコトキシン>による食物汚染 物質の毒作用 その他および詳細不明の物質の毒作 T65\$ 用 薬物および薬剤の詳細不明の有害作 T887\$ 用														1 急性腎不全 110290 1 1 貧血(その他) 130090				
17	0020	精神作用物質使用による精神および行動の障害	アルコール使用<飲酒>による精神お F100\$ よび行動の障害 急性中毒	F100	0	0	GAF40以上	99	99	手術なし		1	1	SPECT	E101	1	5	リハビリテーション			
			アルコール使用<飲酒>による精神お F101\$ よび行動の障害 有害な使用 アルコール使用<飲酒>による精神お F103\$ よび行動の障害 離脱状態 アルコール使用<飲酒>による精神お F104\$ よび行動の障害 せん妄を伴う離脱状 態 アルコール使用<飲酒>による精神お F105\$ よび行動の障害 精神病性障害 アルコール使用<飲酒>による精神お F106\$ よび行動の障害 健忘症候群 アルコール使用<飲酒>による精神お F108\$ よび行動の障害 その他の精神および 行動の障害 アルコール使用<飲酒>による精神お F109\$ よび行動の障害 詳細不明の精神およ び行動の障害 アヘン類使用による精神および行動の F111\$ 障害 大麻類使用による精神および行動の F122\$ 障害 鎮静薬または催眠薬使用による精神 F133\$ および行動の障害 コカイン使用による精神および行動の F144\$ 障害		1	1	GAF40未満	97	97	手術あり						1	5	精神科専門療法			
																		1 2 中心静脈注射 G005 1 1 人工呼吸 J045\$			

診断群分類			医療資源を最も投入した傷病名		年齢、出生時体重		手術				手術・処置等1				手術・処置等2				副傷病		重症度等					
MDC	コード	分類名	ICD名称	ICDコード	コード	年齢、出生時体重	手術分岐	対応コード	フラグ	点数表名称	区分番号等	対応コード	フラグ	処置等名称	区分番号等	対応コード	フラグ	処置等名称	区分番号等	対応コード	フラグ	疾患名	疾患コードまたはICDコード	フラグ	重症度等	
			カフェインを含むその他の精神刺激薬使用による精神および行動の障害 幻覚薬使用による精神および行動の障害 タバコ使用<喫煙>による精神および行動の障害 揮発性溶剤使用による精神および行動の障害 多剤使用およびその他の精神作用物質使用による精神および行動の障害	F15\$ F16\$ F17\$ F18\$ F19\$																						
17	0030	統合失調症、統合失調症型障害および妄想性障害	統合失調症	F20\$	0	0	GAF40以上	99	99	手術なし		1	1	SPECT	E101	1	5	リハビリテーション								
			統合失調症型障害 持続性妄想性障害 急性一過性精神病性障害 感応性妄想性障害 統合失調感情障害 その他の非器質性精神病性障害 詳細不明の非器質性精神病	F21\$ F22\$ F23\$ F24\$ F25\$ F28\$ F29\$	1	1	GAF40未満	97	97	手術あり						1	5	精神科専門療法 中心静脈注射 人工呼吸	G005 J045\$							
17	0040	気分[感情]障害	躁病エピソード	F30\$	0	0	GAF40以上	99	99	手術なし		1	1	SPECT	E101	1	5	リハビリテーション								
			双極性感情障害<躁うつ病> うつ病エピソード 反復性うつ病性障害 持続性気分[感情]障害 その他の気分[感情]障害 詳細不明の気分[感情]障害	F31\$ F32\$ F33\$ F34\$ F38\$ F39\$	1	1	GAF40未満	97	97	手術あり						1	5	精神科専門療法 中心静脈注射 人工呼吸	G005 J045\$							
17	0050	神経症性障害、ストレス関連障害および身体表現性障害	恐怖症性不安障害	F40\$	0	0	GAF40以上	99	99	手術なし		1	1	SPECT	E101	1	5	リハビリテーション								
			その他の不安障害 強迫性障害<強迫神経症> 重度ストレスへの反応および適応障害 解離性[転換性]障害 身体表現性障害 その他の神経症性障害	F41\$ F42\$ F43\$ F44\$ F45\$ F48\$	1	1	GAF40未満	97	97	手術あり						1	5	精神科専門療法 中心静脈注射 人工呼吸	G005 J045\$							
17	0060	その他の精神及び行動の障害	器質性健忘症候群、アルコールその他の精神作用物質によらないもの	F04\$	0	0	GAF40以上	99	99	手術なし		1	1	SPECT	E101	1	5	リハビリテーション								
			せん妄、アルコールその他の精神作用物質によらないもの 脳の損傷および機能不全ならびに身体疾患によるその他の精神障害 脳の疾患、損傷および機能不全による人格および行動の障害 詳細不明の器質性または症状性精神障害 非定型神経性無食欲症 非定型神経性大食症 その他の心理的障害に関連した過食 その他の心理的障害に関連した嘔吐 その他の摂食障害 摂食障害、詳細不明 非器質性睡眠障害 性機能不全、器質性障害または疾病によらないもの 産じよく<産>に関連した精神および行動の障害、他に分類されないもの 他に分類される障害または疾病に関連する心理的または行動的要因 依存を生じない物質の乱用 生理的障害および身体的要因に関連した詳細不明の行動症候群 特定の人格障害 混合性およびその他の人格障害 持続的人格変化、脳損傷および脳疾患によらないもの 習慣および衝動の障害 性同一性障害 性嗜好の障害	F05\$ F06\$ F07\$ F09\$ F501\$ F503\$ F504\$ F505\$ F508\$ F509\$ F51\$ F52\$ F53\$ F54\$ F55\$ F59\$ F60\$ F61\$ F62\$ F63\$ F64\$ F65\$	1	1	GAF40未満	97	97	手術あり							1	5	精神科専門療法 中心静脈注射 人工呼吸	G005 J045\$						

診断群分類			医療資源を最も投入した傷病名		年齢、出生時体重			手術				手術・処置等1				手術・処置等2				副傷病		重症度等					
MDC	コード	分類名	ICD名称	ICDコード	コ ラ ド	年 齢、出 生 時 体 重	手術 分 岐	対 応 コ ド	フ ラ グ	点 数 表 名 称	区 分 番 号 等	対 応 コ ド	フ ラ グ	処 置 等 名 称	区 分 番 号 等	対 応 コ ド	フ ラ グ	処 置 等 名 称	区 分 番 号 等	対 応 コ ド	フ ラ グ	疾 患 名	疾 患 コ ド ま た は IC D コ ド	フ ラ グ	重 症 度 等		
			性発達および方向づけに関連する心 理および行動の障害 F66\$ その他の成人の人格および行動の障 害 F68\$ 詳細不明の成人の人格および行動の 障害 F69 軽度精神遅滞 F70\$ 中等度精神遅滞 F71\$ 重度精神遅滞 F72\$ 最重度精神遅滞 F73\$ その他の精神遅滞 F78\$ 詳細不明の精神遅滞 F79\$ 会話および言語の特異的発達障害 F80\$ 学習能力の特異的発達障害 F81\$ 運動機能の特異的発達障害 F82 混合性特異的発達障害 F83 広汎性発達障害 F84\$ その他の心理的発達障害 F88 詳細不明の心理的発達障害 F89 多動性障害 F90\$ 行為障害 F91\$ 行為および情緒の混合性障害 F92\$ 小児<児童>期に特異的に発症する 情緒障害 F93\$ 小児<児童>期および青年期に特異 的に発症する社会的機能の障害 F94\$ チック障害 F95\$ 小児<児童>期および青年期に通常 発症するその他の行動および情緒の 障害 F98\$ 精神障害、詳細不明 F99																								
18	0010	敗血症	サルモネラ敗血症 A021 リステリア性敗血症 A327 ウオータハウス・フリーデリクセン<Wa terhouse-Friderichsen>症候群 A391 急性髄膜炎菌血症 A392 慢性髄膜炎菌血症 A393 髄膜炎菌血症、詳細不明 A394 髄膜炎菌性心疾患 A395 その他の髄膜炎菌感染症 A398 髄膜炎菌感染症、詳細不明 A399 レンサ球菌性敗血症 A40\$ その他の敗血症 A41\$ 播種性ヘルペスウイルス疾患 B007 サイトメガロウイルス(性)肺臓炎 B250 サイトメガロウイルス(性)膵炎 B252 カンジダ性心内膜炎 B376 カンジダ性敗血症 B377 播種性コクシオイデス症 B387 カプスラーツム播種性ヒストプラズマ症 B393 播種性プラストミセス症 B407 播種性バラコクシオイデス症 B417 播種性スポトリコシス B427 播種性アスペルギルス症 B447 播種性ムーコル<ムコール>症 B464	00 0 1歳以上 01 1 1歳未満			99 99 手術なし 97 97 手術あり							3 5 吸着式血液浄化法 J041 3 4 持続経徐式血液濾過 J038- 2 2 3 人工腎臓 その他の J0383 場合 2 2 中心静脈注射 G005 2 1 人工呼吸 J045\$ 1 9 ガンマグロブリン													
18	0020	性感染症	先天梅毒 A50\$ 早期梅毒 A51\$ 晩期梅毒 A52\$ その他および詳細不明の梅毒 A53\$ 淋菌感染症 A54\$ クラミジア性リンパ肉芽腫(性病性) A55 下部尿路性器のクラミジア感染症 A560 骨盤臓膜およびその他の尿路生殖器 のクラミジア感染症 A561 肛門および直腸のクラミジア感染症 A563 咽頭のクラミジア感染症 A564 その他の部位の性的伝播性クラミジ ア感染症 A568 軟性下疳 A57 そけい<亀径>(部)肉芽腫 A58 トリコモナス症 A59\$ 肛門性ヘルペスウイルス[単純ヘル ペス]感染症 A60\$ 主として性的伝播様式をとるその 他の明示された感染症 A638				99 99 手術なし 97 97 手術あり							1 3 人工腎臓 その他の J0383 場合 1 2 中心静脈注射 G005 1 1 人工呼吸 J045\$													

診断群分類			医療資源を最も投入した傷病名		年齢、出生時体重		手術			手術・処置等1			手術・処置等2			副傷病		重症度等				
MDC	コード	分類名	ICD名称	ICDコード	コード	年齢、出生時体重	手術分岐	対応コード	フラグ	点数表名称	区分番号等	対応コード	フラグ	処置等名称	区分番号等	対応コード	フラグ	疾患名	疾患コードまたはICDコード	フラグ	重症度等	
			性的伝播様式をとる詳細不明の感染症	A64																		
			非性病性梅毒	A65																		
			フランベジア<yaws>	A66\$																		
			ピンタ<pinta> [カラート<carate>]	A67\$																		
18	0030	その他の感染症 (真菌を除く)	急性アメーバ赤痢	A060			99 99 手術なし							1 3 人工腎臓 その他の場合	J0383							
			慢性腸アメーバ症	A061			97 97 手術あり							1 2 中心静脈注射	G005							
			アメーバ性非赤痢性大腸炎	A062										1 1 人工呼吸	J045\$							
			腸管アメーバ肉芽腫	A063																		
			皮膚アメーバ症	A067																		
			その他の部位のアメーバ感染症	A068																		
			アメーバ症、詳細不明	A069																		
			その他の原虫性腸疾患	A07\$																		
			骨および関節の結核	A180																		
			腎尿路生殖器系の結核	A181																		
			皮膚および皮下組織の結核	A184																		
			眼の結核	A185																		
			耳の結核	A186																		
			副腎の結核	A187																		
			その他の明示された臓器の結核	A188																		
			ペスト	A20\$																		
			野兔病<ツラレミア>	A21\$																		
			炭疽	A22\$																		
			ブルセラ症	A23\$																		
			鼻疽および類鼻疽	A24\$																		
			鼠咬症	A25\$																		
			類丹毒	A26\$																		
			レプトスピラ症	A27\$																		
			その他の人畜共通細菌性疾患、他に分類されないもの	A28\$																		
			ハンセン<Hansen>病	A30\$																		
			皮膚非結核性抗酸菌感染症	A311																		
			その他の非結核性抗酸菌感染症	A318																		
			皮膚リステリア症	A320																		
			その他の型のリステリア症	A328																		
			リステリア症、詳細不明	A329																		
			新生児破傷風	A33																		
			産科的破傷風	A34																		
			その他の破傷風	A35																		
			ジフテリア	A36\$																		
			パラ百日咳菌による百日咳	A371																		
			猩紅熱	A38																		
			放線菌症<アクテノミセス症>	A42\$																		
			非肺炎性レジオネラ症 [ポンティアック<Pontiac>熱]	A482																		
			ブラジル紫斑熱	A484																		
			その他の明示された細菌性疾患	A488																		
			部位不明の細菌感染症	A49\$																		
			回瘧熱	A68\$																		
			えくぼ>死性潰瘍性口内炎	A690																		
			ライム< Lyme>病	A692																		
			その他の明示されたスピロヘータ感染症	A698																		
			症	A699																		
			スピロヘータ感染症、詳細不明	A699																		
			オウム病クラミジア感染症	A70																		
			その他のクラミジア疾患	A748																		
			クラミジア感染症、詳細不明	A749																		
			発疹チフス	A75\$																		
			紅斑熱 [マダニ媒介リケツチア症]	A77\$																		
			Q熱	A78																		
			その他のリケツチア症	A79\$																		
			Dengue熱 [古典 Dengue]	A90																		
			Dengue出血熱	A91																		
			その他の蚊媒ウイルス熱	A92\$																		
			その他の節足動物媒介ウイルス熱、他に分類されないもの	A93\$																		
			詳細不明の節足動物媒介ウイルス熱	A94																		
			黄熱	A95\$																		
			アレナウイルス出血熱	A96\$																		
			その他のウイルス性出血熱、他に分類されないもの	A98\$																		
			詳細不明のウイルス性出血熱	A99																		
			ヘルペスウイルス (性) 小水疱性皮膚炎	B001																		
			ヘルペスウイルス (性) 歯肉口内炎および咽頭扁桃炎	B002																		



診断群分類			医療資源を最も投入した傷病名		年齢、出生時体重		手術			手術・処置等1			手術・処置等2			副傷病		重症度等							
MDC	コード	分類名	ICD名称	ICDコード	コ ラ グ	年齢、出生 時体重	手術 分岐	対 応 コ ド	フ ラ グ	点 数 表 名 称	区 分 番 号 等	対 応 コ ド	フ ラ グ	処 置 等 名 称	区 分 番 号 等	対 応 コ ド	フ ラ グ	処 置 等 名 称	区 分 番 号 等	対 応 コ ド	フ ラ グ	疾 患 名	疾 患 コ ド また は ICD コ ド	フ ラ グ	重 症 度 等
			その他の型のヘルペスウイルス感染症	B008																					
			ヘルペスウイルス感染症、詳細不明	B009																					
			瘡瘍	B03																					
			サル痘	B04																					
			ウイルス(性)いぼ<疣><疣贅>	B07																					
			その他のオルソボックスウイルス感染症	B080																					
			伝染性軟属腫	B081																					
			突発性発疹[第6病]	B082																					
			発疹を伴うエンテロウイルス性小水疱	B084																					
			性口内炎																						
			エンテロウイルス性水疱性咽頭炎	B085																					
			皮膚および粘膜病変を特徴とするその	B088																					
			他の明示されたウイルス感染症																						
			詳細不明の皮膚および粘膜病変を特	B09																					
			徴とするウイルス感染症																						
			その他のサイトメガロウイルス病	B258																					
			サイトメガロウイルス病、詳細不明	B259																					
			ムンプス精巣く睾丸炎	B260																					
			ムンプス、その他の合併症を伴うもの	B268																					
			ムンプス、合併症を伴わないもの	B269																					
			その他のウイルス疾患、他に分類され	B33\$																					
			ないもの																						
			部位不明のウイルス感染症	B34\$																					
			熱帯熱マラリア	B50\$																					
			三日熱マラリア	B51\$																					
			四日熱マラリア	B52\$																					
			その他の寄生虫学的に確認されたマラ	B53\$																					
			リア																						
			詳細不明のマラリア	B54																					
			リーシュマニア症	B55\$																					
			アフリカ トリパノソーマ症	B56\$																					
			シヤガス<Chagas>病	B57\$																					
			トキソプラズマ眼障害	B580																					
			トキソプラズマ肝炎	B581																					
			肺トキソプラズマ症	B583																					
			トキソプラズマ症、その他の臓器障害	B588																					
			を伴うもの																						
			トキソプラズマ症、詳細不明	B589																					
			その他の原虫疾患、他に分類されな	B60\$																					
			いもの																						
			詳細不明の原虫疾患	B64																					
			ビルハルツ住血吸虫症[尿住血吸虫	B650																					
			症]																						
			マンソン住血吸虫症[腸住血吸虫症]	B651																					
			日本住血吸虫症	B652																					
			セルカリア皮膚炎	B653																					
			その他の住血吸虫症	B658																					
			オピストルキス症	B660																					
			肝吸虫<肝ジストマ>症	B661																					
			二腔吸虫感染症	B662																					
			肝絛虫症	B663																					
			肥大吸虫症	B665																					
			その他の明示された吸虫感染症	B668																					
			吸虫感染症、詳細不明	B669																					
			エキ<ヒ>ノコックス症	B67\$																					
			糸虫症	B68\$																					
			のう<糞>(尾)虫症	B69\$																					
			裂頭糸虫症および孤虫症<スバル	B70\$																					
			ガースム症>																						
			その他の糸虫感染症	B71\$																					
			マンナ虫症<ドラカ<ク>ンクルス症	B72																					
			>																						
			オンコセルカ症	B73																					
			フィラリア症<糸状虫症>	B74\$																					
			旋毛虫症	B75																					
			鉤虫症	B76\$																					
			回<鑽>虫症	B77\$																					
			糞線虫症	B78\$																					
			鞭虫症	B79																					
			ぎょう<蟻>虫症	B80																					
			その他の腸ぜんく蟻>虫症、他に分	B81\$																					
			類されないもの																						
			詳細不明の腸寄生虫症	B82\$																					
			その他のぜんく蟻>虫症	B83\$																					

診断群分類			医療資源を最も投入した傷病名		年齢、出生時体重		手術				手術・処置等1				手術・処置等2				副傷病		重症度等						
MDC	コード	分類名	ICD名称	ICDコード	コ ラ ド	年齢、出生 時体重	手術 分岐	対 応 コ ド	フ ラ グ	点数表名称	区 分 番 号 等	対 応 コ ド	フ ラ グ	処置等名称	区 分 番 号 等	対 応 コ ド	フ ラ グ	処置等名称	区 分 番 号 等	対 応 コ ド	フ ラ グ	疾患名	疾患コ ドまたは ICD コード	フ ラ グ	重症度 等		
			シラミ症およびケジラミ症 かいせんく疥癬> ハエ幼虫症 その他の寄生虫 結核の続発・後遺症 灰白髄炎<ポリオ>の続発・後遺症 ハンセン<Hansen>病の続発・後遺 症 その他および詳細不明の感染症およ び寄生虫の続発・後遺症 外傷後の創傷感染症、他に分類されな いもの 重症急性呼吸器症候群[SARS]、詳細 不明	B85\$ B86 B87\$ B88\$ B90\$ B91 B92 B94\$ T793 U049																							
18	0035	その他の真菌感 染症	ノカルジア症 バルトネラ症 皮膚糸状菌症 その他の表在性真菌症 カンジダ性口内炎 皮膚および爪のカンジダ症 外陰および陰のカンジダ症 その他の泌尿生殖器のカンジダ症 その他の部位のカンジダ症 カンジダ症、詳細不明 急性肺コクシジオイデス症 慢性肺コクシジオイデス症 肺コクシジオイデス症、詳細不明 皮膚コクシジオイデス症 その他の型のコクシジオイデス症 コクシジオイデス症、詳細不明 カプスラーツム急性肺ヒストプラズマ症 カプスラーツム慢性肺ヒストプラズマ症 カプスラーツム肺ヒストプラズマ症、詳 細不明 カプスラーツムヒストプラズマ症、詳細 不明 ズボアジヒストプラズマ症 ヒストプラズマ症、詳細不明 急性肺プラストミセス症 慢性肺プラストミセス症 肺プラストミセス症、詳細不明 皮膚プラストミセス症 その他の型のプラストミセス症 プラストミセス症、詳細不明 肺パラコクシジオイデス症 その他の型のパラコクシジオイデス症 パラコクシジオイデス症、詳細不明 肺スポトロコシス リンパ管皮膚型スポトロコシス その他の型のスポトロコシス スポトロコシス、詳細不明 皮膚クロモコシス 皮下フェオミコシス性膿瘍およびのう <囊>胞 その他の型のクロモコシス クロモコシス、詳細不明 その他の型のアスペルギルス症 アスペルギルス症、詳細不明 脳クリプトコッカス症 皮膚クリプトコッカス症 骨クリプトコッカス症 播種性クリプトコッカス症 その他の型のクリプトコッカス症 クリプトコッカス症、詳細不明 肺ムーコル<ムコール>症 鼻脳ムーコル<ムコール>症 胃腸ムーコル<ムコール>症 皮膚ムーコル<ムコール>症 ムーコル<ムコール>症、詳細不明 その他の接合菌症 接合菌症、詳細不明 菌腫 その他の真菌症、他に分類されないも の 詳細不明の真菌症	A43\$ A44\$ B35\$ B36\$ B370 B372 B373 B374 B378 B379 B380 B381 B382 B383 B388 B389 B390 B391 B392 B394 B395 B399 B400 B401 B402 B403 B408 B409 B410 B418 B419 B420 B421 B428 B429 B430 B432 B438 B439 B448 B449 B451 B452 B453 B457 B458 B459 B460 B461 B462 B463 B465 B468 B469 B47\$ B48\$			99 99 手術なし 97 97 手術あり									1 3 人工腎臓 その他の 場合 1 2 中心静脈注射 1 1 人工呼吸	J0383 G005 J045\$										

診断群分類			医療資源を最も投入した傷病名		年齢、出生時体重		手術				手術・処置等1			手術・処置等2			副傷病		重症度等												
MDC	コード	分類名	ICD名称	ICDコード	コード	年齢、出生時体重	手術分岐	対応コード	フラグ	点数表名称	区分番号等	対応コード	フラグ	処置等名称	区分番号等	対応コード	フラグ	処置等名称	区分番号等	対応コード	フラグ	疾患名	疾患コードまたはICDコード	フラグ	重症度等						
18	0040	手術・処置等の合併症	輸液 輸血および治療用注射に続発する合併症 処置の合併症、他に分類されないもの 人工心臓の機械的合併症 冠(状)動脈バイパス<副行路>および弁移植の機械的合併症 その他の血管移植の機械的合併症 血管透折カテーテルの機械的合併症 その他の心臓および血管の人工器具および挿入物の機械的合併症 人工心臓による感染症および炎症性反応 その他の心臓および血管の人工器具、挿入物および移植片による感染症および炎症性反応 心臓および血管のプロステーシス、挿入物および移植片のその他の合併症 心臓および血管のプロステーシス、挿入物および移植片の詳細不明の合併症 尿路性器プロステーシス、挿入物および移植片の合併症 体内整形外科のプロステーシス、挿入物および移植片の合併症 その他の体内プロステーシス、挿入物および移植片の合併症 移植臓器および組織の不全および拒絶反応 再接着および切断に特有の合併症 予防接種に続発する感染症 予防接種に続発するその他の合併症、他に分類されないもの 麻酔によるショック 麻酔による悪性高熱<体温>(症) 挿管の不成功または困難 麻酔のその他の合併症 適正に投与された正しい薬物および薬剤の有害作用によるアナフィラキシーショック 外科的および内科的ケアのその他の明示された合併症、他に分類されないもの 外科的および内科的ケアの合併症、詳細不明	T80\$ T81\$ T820 T822 T823 T824 T825 T826 T827 T828 T829 T83\$ T84\$ T85\$ T86\$ T87\$ T880 T881 T882 T883 T884 T885 T886 T888 T889							99 99 手術なし 97 97 手術あり					1 3 人工腎臓 その他の場合 1 2 中心静脈注射 1 1 人工呼吸	J0383 G005 J045\$														
18	0050	その他の悪性腫瘍	その他の部位の中皮腫 中皮腫、部位不明 その他および部位不明の悪性新生物 胸部<郭>の悪性新生物 その他および部位不明の悪性新生物 腹部の悪性新生物 その他および部位不明の悪性新生物 その他の不明な部位の悪性新生物 その他および部位不明の悪性新生物 その他および部位不明の境界部疾患 多部位のリンパ節の悪性新生物 リンパ節の悪性新生物、部位不明 その他および部位不明の消化器の続発性悪性新生物 眼ならびにその他および部位不明の中樞神経系の続発性悪性新生物 その他の明示された部位の続発性悪性新生物 部位の明示されない悪性新生物 独立した(原発性)多部位の悪性新生物 消化器の上皮内癌、部位不明 口唇の皮膚の上皮内癌	C457 C459 C761 C762 C767 C768 C778 C779 C788 C794 C798 C80 C97 D019 D040			手術なし 手術あり	99 99 手術なし 97 03 脾摘出術 97 04 リンパ節摘出術 97 97				K711 K626\$ その他のコード	1 2 皮弁作成術、移動術、切断術、遷延皮弁術 1 2 動脈(皮)弁術、筋(皮)弁術 1 2 遊離皮弁術(顕微鏡下血管柄付きのもの) 1 2 複合組織移植術 1 2 自家遊離複合組織移植術(顕微鏡下血管柄付きのもの) 1 2 組織拡張器による再建手術(一連につき)	K015\$ K016 K017 K019 K020 K022	1 8 化学療法 1 6 放射線療法 1 3 人工腎臓 その他の場合 1 2 中心静脈注射 1 1 人工呼吸																

診断群分類			医療資源を最も投入した傷病名		年齢、出生時体重		手術				手術・処置等1				手術・処置等2				副傷病		重症度等				
MDC	コード	分類名	ICD名称	ICDコード	コード	年齢、出生時体重	手術分岐	対応コード	フラグ	点数表名称	区分番号等	対応コード	フラグ	処置等名称	区分番号等	対応コード	フラグ	処置等名称	区分番号等	対応コード	フラグ	疾患名	疾患コードまたはICDコード	フラグ	重症度等
			その他および部位不明の顔面の皮膚の上皮内癌	D043																					
			上皮内癌、部位不明	D099																					
18	0060	その他の新生物	消化器系の良性新生物、部位不明確	D139			手術なし	99	99	手術なし		1	2	皮弁作成術、移動術、切断術、遷延皮弁術	K015\$		8	化学療法							
			その他の明示された胸腔内臓器の良性新生物	D157			手術あり	97	03	脾摘出術	K711	1	2	動脈(皮)弁術、筋(皮)弁術	K016		6	放射線療法							
			胸腔内臓器の良性新生物、部位不明	D159				97	04	リンパ節摘出術	K626\$	1	2	遊離皮弁術(顕微鏡下血管柄付きのもの)	K017	1	3	人工腎臓 其他の場合	J0383						
			腹腔内臓器の良性脂肪腫性新生物(脂肪腫を含む)	D175				97	05	皮膚、皮下腫瘍摘出術(露出部)	K005\$	1	2	複合組織移植術	K019	1	2	中心静脈注射	G005						
			良性脂肪腫性新生物(脂肪腫を含む) 其他の部位	D177				97	06	皮膚、皮下腫瘍摘出術(露出部以外)	K006\$	1	2	自家遊離複合組織移植術(顕微鏡下血管柄付きのもの)	K020	1	1	人工呼吸	J045\$						
			胸部<郭>の結合組織および其他の軟部組織の良性新生物	D213				97	07	四肢・躯幹軟部腫瘍摘出術	K030\$	1	2	組織拡張器による再建手術(一連につき)	K022										
			その他および部位不明の良性新生物 其他の明示された部位	D367				97	07	骨腫瘍切除術	K052\$	1	1	分層植皮術	K013\$										
			その他および部位不明の良性新生物 部位不明の良性新生物	D369				97	97		その他のKコード	1	1	全層植皮術	K013-2\$										
			消化器の性状不詳または不明の新生物、部位不明	D379																					
			内分泌腺の性状不詳または不明の新生物、部位不明	D449																					
			その他および部位不明の性状不詳または不明の新生物 骨および関節軟骨	D480																					
			その他および部位不明の性状不詳または不明の新生物 末梢神経および自律神経系	D482																					
			その他および部位不明の性状不詳または不明の新生物 腹膜	D484																					
			その他および部位不明の性状不詳または不明の新生物 皮膚	D485																					
			その他および部位不明の性状不詳または不明の新生物 其他の明示された部位	D487																					
			性状不詳または不明の新生物、部位不明	D489																					